

Equipos de trasiego | Muestreadores |  
Material de laboratorio  
para el laboratorio, la industria  
y las aplicaciones científicas



2019

# Catálogo 2019

## ¿Qué hay de nuevo?



Sistema de extracción de disolventes (pág. 24)



DispoDipper (pág. 130)



Bolsa de muestras SteriBag Blue (pág. 132)



Bolsa de muestras SteriBag Cleanroom (pág. 133)



Recipiente compacto, eléctricamente conductivo (pág. 45 y 188)



Espátula de acero inoxidable (pág. 92)



Pinzas acero inoxidable (pág. 135)



Micro-espátula de acero inoxidable (pág. 136)



Cuchara espátula acero inoxidable (pág. 137)



PharmaScoop con asa larga (pág. 140)



Embudo de acero inoxidable (pág. 215)



Cubo de acero inoxidable (pág. 211)

## Videos en el catálogo, ¿no se puede? ¡Sí se puede!

Muchos de nuestros productos también se pueden ver en imágenes en movimiento. Siempre que vea éste símbolo en el catálogo, podrá visualizar el vídeo del producto. Sólo tiene que escanear el código QR asociado con su smartphone y será dirigido directamente al vídeo del producto en cuestión. ¡Pruébelo, merece la pena!



## ¡Contáctenos a través de nuestro chat en directo o WhatsApp!

¿Tienen preguntas acerca de nuestros productos o sobre su pedido? ¡Chatee directamente con nuestro personal de ventas!

Todos los pedidos están sujetos a nuestras condiciones generales, que se pueden consultar e imprimir en nuestro sitio web [www.buerkle.de](http://www.buerkle.de)



+49 7635 8 27 95-0



+49 7635 8 27 95-31



[info@buerkle.de](mailto:info@buerkle.de)



[www.buerkle.de](http://www.buerkle.de)



Contáctenos por  
WhatsApp:  
+49 176 29947486



Chat en directo por texto  
o vídeo:  
[www.buerkle.de/es/chat](http://www.buerkle.de/es/chat)



Síguenos en Facebook:  
[www.facebook.com/  
buerkle.de](http://www.facebook.com/buerkle.de)



Nuestro canal de Youtube:  
[www.buerkle.de/videos](http://www.buerkle.de/videos)



**Bürkle GmbH**  
Rheinauen 5  
79415 Bad Bellingen  
Alemania



## Contenido

2

### Equipos de trasiego

Bombas para recipientes, bombas para garrafas, bombas dosificadoras, sistema de extracción, bombas para barril, conexiones para barril, adaptador de rosca, bombas eléctricas, llaves de paso, grifos para barril, grifos de rótula

58

### Muestreadores

Muestreo de mercancías a granel, muestreo de materiales viscosos, muestreo de líquidos, muestreadores de uso farmacéutico, muestreadores de un solo uso, muestreo de carne y hielo, muestreo de suelos

158

### Recipientes

Botellas, botellas pulverizadoras, botellas atomizadoras y botellas cuentagotas, botes, garrafas, recipiente de cuello ancho, recipientes para almacenamiento, recipientes para apilamiento, toneles, recipientes grandes, recipiente de seguridad

202

### Material de laboratorio e industrial

Cubetas, bandejas, cuencos, cubos, parrillas de drenaje, bureta de titración, dispensador, embudos, jarras graduadas, pipetas, elementos de pipeteado, mangueras, indicadores de caudal, conectores para manguera, pinzas para manguera, válvulas, acoplamientos de cierre rápido para manguera, conexiones roscadas, equipamiento de protección y seguridad laboral, accesorios de material de laboratorio e industrial

## Índice equipos de trasiego



- 10 – 16 Bombas para recipientes, bombas para garrafas
- 17 – 32 Bombas para barril
- 17 – 19 Bombas de barril para ácidos y lejías
- 20 – 26 Bombas de barril para líquidos altamente inflamables
- 27 – 29 Accesorios de equipos de trasiego
- 28 – 29 Conexiones para barril, adaptadores de rosca PP
- 33 Sifón de aspiración
- 34 – 41 Bombas eléctricas para barril
- 40 – 41 Bombas de doble diafragma, bombas centrífugas magnéticas, compresor Airjet
- 42 – 51 Llaves de paso, grifos para barril, grifos de rótula, llaves de salida para GRG
- 52 – 57 Accesorios de equipos de trasiego





## Equipos de trasiego

Bombas, llaves de paso y dosificadores

## La seguridad es nuestra mejor oferta

Los líquidos peligrosos nunca deben trasegarse vertiéndolos directamente. Ni siquiera empleando un embudo conseguiremos la seguridad necesaria para trasegar líquidos peligrosos.

- ▶ Mayor riesgo de accidentes por resbalones en superficies sucias.
- ▶ Afecciones de la piel e intoxicaciones debidas a productos químicos derramados.
- ▶ Riesgo para la salud debido a vapores nocivos.



En su propio beneficio, haga que la seguridad en el trasiego sea su máxima prioridad.

La adquisición de una bomba de trasiego adecuada para el trasvase de líquidos peligrosos, supone invertir en la seguridad y en la salud de sus trabajadores. Y eso no tiene precio.

### Seleccionar la bomba adecuada

Lo más importante a la hora de seleccionar una bomba de trasiego adecuada es, además del tamaño y el tipo del recipiente, la capacidad de transporte deseada, así como la adecuación de la bomba al líquido que desea trasvasar. En este sentido, la bomba, además de ser resistente al líquido que se desea verter, también deberá cumplir con disposiciones específicas de seguridad y medioambiente en según qué condiciones.

### Potencia de succión

Las bombas eléctricas son las más adecuadas para trasegar grandes cantidades en un sitio fijo. La mayor capacidad de transporte ahorra tiempo y mano de obra. La adquisición de una bomba eléctrica de barril es cara y no siempre rentable; a menudo también falta una toma de corriente en el lugar de utilización, p. ej. al aire libre, en la construcción o en el almacén de materiales de servicio. Para cantidades de trasiego reducidas, las bombas manuales constituyen una interesante alternativa a las bombas eléctricas, debido a su independencia de las tomas de corriente y a su buena relación precio-rendimiento.

Bürkle ofrece una amplia gama de equipos de trasiego para la toma manual de recipientes, bidones, barriles y depósitos.

### Tamaño y tipo de recipiente

Para trasegar las cantidades que se necesiten de bidones y pequeños barriles de hasta 60 litros resultan adecuadas las bombas que funcionan conforme al principio de sobrepresión del aire. A través de una perilla de bombeo o de un émbolo de bomba se bombea aire al recipiente. De este modo se produce en el recipiente una sobrepresión y el líquido se transporta hacia el exterior a través del tubo sifónico.



Para barriles mayores y recipientes abiertos resultan adecuadas las bombas para barril, en las que el líquido se succiona y expulsa. Esta familia de bombas se caracteriza por su construcción robusta, su buena capacidad de transporte y su fácil manejo. Gracias a las diferentes longitudes de tubo sumergible, las bombas se adaptan a todos los recipientes convencionales. Las válvulas de cebadura garantizan además un vaciado casi completo de los restos.

## Conexiones de recipiente

A diferencia de los barriles de metal, que suelen poseer una rosca fina R2", los recipientes de plástico no disponen de conexiones de rosca normalizadas. Básicamente, existen dos soluciones para una fijación segura de la bomba al barril o al recipiente. Por un lado, la bomba se puede atornillar al recipiente con un racor adaptado especialmente a la rosca existente, eventualmente en combinación con un adaptador. Por otro lado, se pueden emplear soluciones universales, como tapones cónicos.

## Materiales

Lo más adecuado son las bombas industriales resistentes fabricadas en materiales de alta calidad como el polipropileno (PP) para ácidos y lejías, o el acero inoxidable V2A (1.4301) para líquidos inflamables. En cada caso se recomienda utilizar juntas de PTFE. Compruebe siempre la resistencia del material al medio a transportar.

En muchos casos ayuda consultar la lista de resistencias químicas.





## Precauciones con los medios de trasiego auxiliares

Los sifones de aspiración de plástico constituyen una alternativa económica a las bombas mecánicas. Los sifones de aspiración constituyen un equipamiento de fácil manejo para el trasiego rápido de líquidos de un recipiente alto a otro más bajo. Sin embargo, se desaconseja su uso con medios corrosivos o inflamables. Los fuelles de la bomba se pueden resquebrajar si entran en contacto con los ácidos.

## Ácidos y lejías

Los ácidos y productos de limpieza se manejan con seguridad con bombas de plástico fabricadas en PP o PVDF. Bürkle ofrece numerosas bombas de plástico tanto con boquilla fija como con tubo de salida y llave de paso para el llenado de recipientes alejados o elevados. Al manipular líquidos cáusticos o corrosivos se debe tener en cuenta la protección adecuada del usuario. Es imprescindible el uso de protección corporal como guantes, gafas protectoras, delantales y máscaras de protección.

## Líquidos inflamables

El trasiego de líquidos inflamables está sujeto a condiciones de seguridad especiales. Por este motivo, los equipos de trasiego de líquidos inflamables deben estar siempre fabricados con materiales conductivos. Se debe garantizar que las cargas electrostáticas que puedan surgir se deriven por completo sin que se formen chispas. Las bombas de acero inoxidable para barril cumplen estos requisitos cuando la carga electrostática se desvía a través del juego antiestático.

## Trasiego estanco al gas

Con los medios volátiles como la acetona o el amoníaco se forman vapores peligrosos en los recipientes de trasiego. La evaporación en el entorno de trabajo y el peligro del usuario se pueden reducir mediante una abrazadera de rosca estanca al gas. Para los medios especialmente tóxicos, de olor intenso y fácilmente volátiles resulta imprescindible un sistema de trasiego cerrado con un conducto para el desplazamiento de gas. En este proceso, los gases de ventilación existentes se devuelven directamente al recipiente original. Los gases peligrosos para la salud permanecen en el sistema; de este modo está garantizada la mayor seguridad posible durante el trasiego.

## Alimentos

Cuando se deban trasegar alimentos se deberá prestar atención a la inocuidad fisiológica de los materiales empleados. En este caso se recomiendan materiales como el acero inoxidable, el polipropileno o el PTFE, que además no poseen olor ni sabor. Además, la bomba debe ser fácil de limpiar.

## Si tiene más dudas,

estaremos encantados de aconsejarle. Póngase en contacto con nosotros en el teléfono +49 7635 82795-0 o envíenos un correo electrónico a [info@buerkle.de](mailto:info@buerkle.de).



# Resumen equipos de trasiego

	Página	Líquidos	Pastas	Gases	ácidos y lejías	ácidos/lejías poco activos	aceites minerales	Industria petroquímica	Farmacéutica/cosmética	Disolventes no combustibles	Disolventes combustibles	Líquidos combustibles	Alimentos	Agua	Bombas de dosificación	Bombas estancas al gas	Botellas de máxima 2 litros	Bidones de máxima 20 litros	Barriles de 10/25 litros	Recipientes de máxima 60 litros	Barriles de máxima 220 litros	Depósitos	Capacidad de transporte /l/min.	Capacidad de transporte ml/carrera de émbolo
Bombas de trasiego OTAL®	8	x			x	x		x	x	x			x	x			x	x	x	x			4	
Mini bomba manual OTAL®	11	x			x			x	x								x	x	x				4	
Bomba para baterías OTAL®	11,13	x				x								x				x	x				5	
Bomba para recipiente Pump-it®	14	x				x		x						x				x	x	x			12-26	
PumpMaster para líquidos químicos	15	x			x	x			x					x				x	x	x			8	
PumpMaster para líquidos petroquímicos	15	x					x	x	x					x				x	x	x			8	
PumpMaster para líquidos acuosos	15	x							x					x				x	x	x			8	
Dosi-Pump	16	x				x			x				x	x	x		x	x	x					4-250
Bombas de PTFE para barril	17	x			x	x		x	x					x				x	x	x	x	x		300-400
Bombas para barril fabricadas en PP	18	x			x	x			x					x				x	x	x	x	x		200-300
Bomba de acero inoxidable para barril	20	x					x	x	x		x	x	x	x		x		x	x	x	x			9-22
Bomba manual Mini para disolventes	22	x					x	x	x		x	x	x	x		x	x							1,8
Bomba para disolventes con accionamiento de pedal	23	x					x	x	x		x	x	x	x		x								30
Sistema de extracción de disolventes	24	x					x	x	x		x	x	x	x		x								10
Bomba manual Mini para disolventes	26	x					x	x	x		x	x	x	x		x	x							1,8
Conjunto antiestático	27										x	x												
Bombas de PP para barril estancas al gas	30	x			x	x								x		x		x	x	x				200
Bomba de barril estanca al gas, fabricada en acero inoxidable	30	x					x	x			x	x		x		x		x	x	x				350-560
Bomba de palanca	31	x			x	x	x							x				x	x	x	x			350
Bomba de palanca compacta	31	x				x								x										500
Bomba de émbolo	31	x				x	x	x						x										450
Sifón de aspiración con grifo de rótula	33	x				x		x					x	x				x	x	x	x			9
AccuOne/EnergyOne	34	x			x	x			x					x				x	x	x	x			0,4-12
Bombas de laboratorio alimentadas por red	36	x			x	x			x					x										40-65
Bombas eléctricas para barril Petro	37	x					x	x				x												40
Bomba de barril para ácidos/lejías concentrados	38	x			x	x			x					x										80
Bomba de barril para ácidos y lejías	38	x				x			x					x										85
Bombas de barril para aceites minerales	39	x					x	x				x		x										85
Bombas de doble diafragma	40	x			x	x		x						x										16
Bombas centrífugas magnéticas	41	x			x	x								x										12-24
Compresor Airjet	41	x		x																				16
Grifo para barril	46	x			x	x	x	x	x	x	x	x	x	x			x	x	x	x	x	x		
Válvula para barril	50	x																				x		

¡Atención! Tener en cuenta la "Lista de resistencias químicas". Salvo error u omisión.



## Bombas de trasiego OTAL® | la mejor forma de trasegar líquidos de modo seguro, rápido y limpio

El programa de bombas OTAL® se mantiene vigente en el mercado desde hace 65 años. Las bombas son muy conocidas y apreciadas por su manejo sencillo en el uso diario. Gracias a su sencillo sistema de tampón, las bombas OTAL® se adaptan a cualquier tipo de recipiente convencional. OTAL®-Mini permite el trasiego desde los recipientes más pequeños.

En las bombas OTAL®, los tubos solamente entran en contacto con el líquido, de modo que los materiales de tubo PP, PVDF y acero inoxidable V2A permiten el trasiego de muchos líquidos. Los diferentes diámetros de tubo permiten además una adaptación individual a la capacidad de transporte deseada.

Las bombas de pedal OTAL® presentan otra ventaja especial a la hora de trasegar medios agresivos: está concebida de modo que las dos manos están libres durante el proceso de bombeo.

- ▶ Disponible como bomba manual o de pedal, a elegir
- ▶ Tapones universales para aberturas de recipiente con un diámetro de 30–70 mm
- ▶ Tubos de PP, PVDF o acero inoxidable V2A para diversos líquidos



### El cierre debe estar bien ajustado.

El trasiego con las bombas OTAL® acreditadas resulta especialmente fácil, ya que el líquido sale del recipiente mediante la sobrepresión del aire. El flujo se mantiene constante sin tener que seguir bombeando. No obstante, es importante que el cierre entre la bomba y el recipiente sea hermético. Esto se asegura gracias al tapón universal fabricado en PVC blando. Este consta de tres partes: un centro cónico (1) y dos manguitos también cónicos (2 y 3), los cuales se pueden mover sobre el centro. De este modo, es posible conseguir un cierre hermético entre las bombas OTAL® y recipientes con un diámetro de 30–70 mm.



⚠ Siga las instrucciones para un uso correcto y en condiciones de seguridad. Utilice indumentaria protectora. Véanse páginas 53 a 57.

## Bombas manuales OTAL® | se adaptan a todos los recipientes convencionales

El tubo sifónico extraíble se adapta a la altura del recipiente al utilizar la bomba manual. De este modo, se garantiza un buen vaciado y la bomba manual se puede emplear para diferentes recipientes.

- ▶ Bomba manual de tamaño compacto que requiere un espacio mínimo
- ▶ Gran capacidad de trasiego
- ▶ Con tapón universal fabricado en PVC blando, para aberturas de recipiente con un diámetro de 30–70 mm

⚠ ¡Atención! Tener en cuenta la “Lista de resistencias químicas”.



# Bombas manuales OTAL® | se adaptan a todos los recipientes convencionales



## ① Bomba manual de PP OTAL®

Bomba manual OTAL® con tubos de transporte de PP, resistente contra ácidos poco activos, lejías y limpiadores.

## ② Bomba manual de PVDF OTAL®

Bomba manual OTAL® con tubos de transporte de PVDF especialmente indicados para medios ácidos y lejías, aunque no para ácidos y lejías altamente oxidantes. El PVDF es un material de propiedades especiales con mejor resistencia química que el PP. Resiste contra la lejía de cloro para blanquear.

## ③ Bomba manual de acero inoxidable OTAL®

Bomba manual OTAL® con tubos de transporte de acero inoxidable (1.4301) para líquidos difícilmente inflamables de la clase de peligro AIII (VbF). Para medios corrosivos, emplear la bomba manual de PP o PVDF OTAL®.

## ④ Bomba manual OTAL® con manguera y llave de paso

Bomba manual OTAL® con manguera y llave de paso con tubo de descarga flexible de 1,5 m de longitud fabricado en PVC y llave de paso de PP/PE, tubos de transporte de PP. El tubo de salida flexible resulta especialmente adecuado para el llenado de recipientes alejados.

## ⑤ Mini bomba manual de PP OTAL®

Mini bomba de PP OTAL® con tubos de transporte de PP y tapón universal de PVC blando.

- ▶ Ideal para recipientes pequeños de hasta 10 litros.
- ▶ Con tapón universal para aberturas de recipientes con un diámetro de 20–36 mm

## ⑥ Bomba para baterías OTAL®

Bomba OTAL® para el trasiego seguro de baterías de coche con ácido o agua destilada.

- ▶ Con válvula de cierre para manguera
- ▶ Con boquilla dosificadora para un llenado preciso

Bomba manual OTAL®							
Capacidad de transporte l/min	Diámetro del tubo mm	Material del tubo de transporte	Profundidad de inmersión cm	Pre-cio €	Escalado de descuentos	Tarifa escalonada €	Nº de artículo
① 14	12	PP	70		10		5005-1200 N4
① 20	15	PP	70		10		5005-1500 N4
① 26	18	PP	70		10		5005-1800 N4
② 20	16	PVDF	70		10		5005-3000 N4

Bomba manual OTAL®							
Capacidad de transporte l/min	Diámetro del tubo mm	Material del tubo de transporte	Profundidad de inmersión cm	Pre-cio €	Escalado de descuentos	Tarifa escalonada €	Nº de artículo
③ 26	18	V2A	90		10		5005-4000 N4
④ 12	10	PP/PVC	70		10		5005-6000 N4
⑤ 4	10	PP	45		10		5005-1000 N4
⑥ 5	12	PP/PVC	70		10		5005-7000 N4

## Bombas de pedal OTAL® | gran rendimiento, cómodas, robustas y para ámbitos industriales



El tubo sifónico extraíble se adapta a la altura del recipiente al utilizar la bomba de pedal. De este modo se garantiza un buen vaciado y la bomba de pedal se puede emplear para diferentes recipientes.

- ▶ Fácil manejo: las dos manos quedan libres durante el trasiego
- ▶ Gran capacidad de transporte gracias al fuelle de accionamiento a pedal
- ▶ Con tapón universal fabricado en PVC blando, para aberturas de recipiente con un diámetro de 30–70 mm

⚠ ¡Atención! Tener en cuenta la "Lista de resistencias químicas".

# Bombas de pedal OTAL® | gran rendimiento, cómodas, robustas y para ámbitos industriales



## ① Bomba de pedal de PP OTAL®

Bomba de pedal OTAL® con tubos de transporte de PP, resistente contra ácidos poco activos, lejías y limpiadores.

## ② Bomba de pedal de PVDF OTAL®

Bomba de pedal OTAL® con tubos de transporte de PVDF especialmente indicados para medios ácidos y lejías, aunque no para ácidos y lejías altamente oxidantes. Resistente a la lejía de cloro. El PVDF es un material de propiedades especiales con mejor resistencia química que el PP.

## ③ Bomba de pedal de acero inoxidable OTAL®

Bomba de pedal OTAL® de acero inoxidable (1.4301) con tubos de transporte de acero inoxidable para líquidos difícilmente inflamables de la clase de peligro AIII (VbF).

## ④ Bomba de pedal OTAL® con manguera y llave de paso

Bomba de pedal OTAL® con manguera y llave de paso, con tubos de transporte de PP y un tubo de descarga flexible de 1,5 m de longitud en PVC con llave de paso de PP/PE, diámetro de 10 mm.



## ⑤ Bomba para baterías OTAL®

Bomba OTAL® para el trasiego seguro de baterías de coche con ácido o agua destilada.

### ① Bomba de pedal de PP OTAL®

Capacidad de transporte l/min	Diámetro del tubo mm	Material del tubo de transporte	Profundidad de inmersión cm	Precio €	Escalado de descuentos	Tarifa escalonada €	Nº de artículo
20	15	PP	70		10		5000-1500 N4
26	18	PP	70		10		5000-1800 N4
30	22	PP	90		10		5000-2200 N4

Capacidad de transporte l/min	Diámetro del tubo mm	Material del tubo de transporte	Profundidad de inmersión cm	Precio €	Escalado de descuentos	Tarifa escalonada €	Nº de artículo
② 20	16	PVDF	70		10		5000-4016 N4
③ 26	18	V2A	90		10		5000-5018 N4
④ 12	12	PP/PVC	70		10		5000-3012 N4
⑤ 5	12	PP/PVC	70		10		5000-6000 N4

## Bomba para recipiente Pump-it®

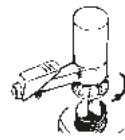

Enrosca la bomba Pump-it®

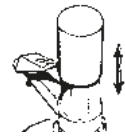

Bompear el aire al interior del recipiente

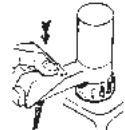

Trasegar con Pump-it®

Las bombas de recipiente Pump-it® están concebidas para vaciar rápida y limpiamente garrafas y pequeños recipientes de hasta 60 l. Mediante el émbolo de mano se genera una sobrepresión que empuja al líquido fuera del recipiente. Pump-it® está concebida para ácidos poco activos, lejías y materiales petroquímicos.

- ▶ Piezas en contacto con el medio, fabricadas en PP, PE y FKM
- ▶ Las roscas de la bomba se adaptan a las roscas del recipiente con un diámetro de 64 mm (BSI)
- ▶ Dosificación exacta, sin inercia
- ▶ Vaciado completo del recipiente, gracias al tubo de transporte regulable continuo

**!** No es apta para su uso con ácido clorhídrico. Tener en cuenta la "Lista de resistencias químicas".

### Bomba para recipiente Pump-it®

Material	Profundidad de inmersión cm	Capacidad de transporte l/min	Precio €	Escalado de descuentos	Tarifa escalonada €	Nº de artículo
PP/FKM	100	8		10		5201-1000 N4

### Accesorios

Descripción	Precio €	Nº de artículo
Juego de adaptadores Pump-it® consta de: 0600-3002, -3003, -3004, -1014, -1016		5201-0030 N4
Adaptador de rosca de PP exterior/exterior, Mauser 2" gruesa - 64 mm (BSI)		0600-3004 N4
Adaptador de rosca de PP exterior/exterior, Tri-Sure 2" gruesa - 64 mm (BSI)		0600-3002 N4
Adaptador de rosca de PP exterior/exterior, BSP 2" - 64 mm (BSI)		0600-3003 N4
Adaptador de rosca de PP exterior/interior, 64 mm (BSI) - DIN 60		0600-1014 N4
Adaptador de rosca de PP exterior/interior, 64 mm (BSI) - DIN 51		0600-1016 N4
Adaptador de rosca de PP exterior/interior, 64 mm (BSI) - DIN 61		0600-1013 N4
Adaptador de rosca de PP exterior/interior, 64 mm (BSI) - DIN 71		0600-1001 N4

Véase también página 29

## Juego de adaptadores



Juego de adaptadores de rosca de bombas para recipiente Pump-it®, consta de:

- ▶ Adaptador exterior/exterior, Mauser 2" grueso - 64 mm (BSI), verde
- ▶ Adaptador exterior/exterior, TriSure 2" grueso - 64 mm (BSI), marrón
- ▶ Adaptador exterior/exterior, BSP 2" - 64 mm (BSI), azul
- ▶ Adaptador exterior/interior, 64 mm (BSI) - DIN 60, negro
- ▶ Adaptador exterior/interior, 64 mm (BSI) - DIN 51, negro

### Juego de adaptadores Pump-it®

Precio €	Escalado de descuentos	Tarifa escalonada €	Nº de artículo
	10		5201-0030 N4

Véase también página 29



## Bombas para garrafa y barril PumpMaster

La bomba manual de presión resulta excelente para el trasiego y vaciado de garrafas y barriles. Mediante el émbolo de mano se genera una sobrepresión que empuja al líquido fuera del recipiente. La boquilla también permite la extracción de cantidades reducidas de líquido. La bomba PumpMaster se monta en el recipiente con un tapón flexible de diámetro variable y ajustable. No se necesitan adaptadores de rosca especiales. PumpMaster se adapta a aberturas de recipiente con un diámetro de entre 46,5 y 60 mm. El tubo sumergible tiene una longitud de 95 cm y se puede acortar según el tamaño del recipiente.

► Completas con tres tapones en diferentes tamaños

No es apta para su uso con ácido clorhídrico. Tener en cuenta la "Lista de resistencias químicas".

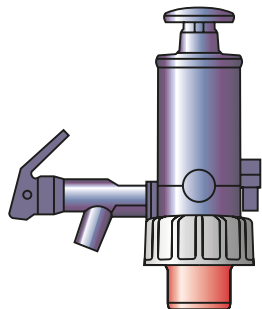

Tapón de bomba para garrafa-barril PumpMaster descargada

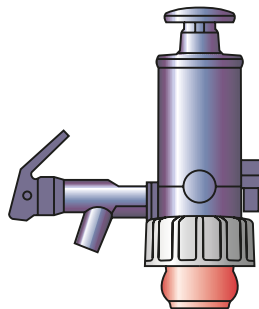

Tapón de bomba para garrafa-barril PumpMaster bajo tensión

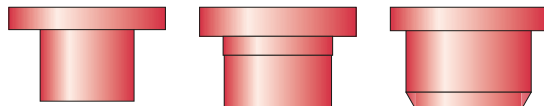

Diferentes tapones para PumpMaster

### PumpMaster para líquidos petroquímicos

Juntas	Material	Color	Capacidad de transporte l/min	Profundidad de inmersión cm	Precio €	Escalado de descuentos	Tarifa escalonada €	Nº de artículo
caucho nitrílico	PP/PE	azul gris	8	95		10		5202-3000 N4

#### Accesorios

Descripción	Precio €	Nº de artículo
Tubo de salida con llave de paso para PumpMaster para líquidos petroquímicos		5202-3001 N4

### PumpMaster para líquidos acuosos

Juntas	Material	Color	Capacidad de transporte l/min	Profundidad de inmersión cm	Precio €	Escalado de descuentos	Tarifa escalonada €	Nº de artículo
EPDM	PP/PE	rojo	8	95		10		5202-2000 N4

#### Accesorios

Descripción	Precio €	Nº de artículo
Tubo de salida con llave de paso para PumpMaster para líquidos acuosos		5202-2001 N4

### PumpMaster para ácidos y líquidos químicos

Juntas	Material	Color	Capacidad de transporte l/min	Profundidad de inmersión cm	Precio €	Escalado de descuentos	Tarifa escalonada €	Nº de artículo
FKM	PP/PE	verde	8	95		10		5202-1000 N4

#### Accesorios

Descripción	Precio €	Nº de artículo
Tubo de descarga con llave de paso para PumpMaster para ácidos y líquidos químicos		5202-1001 N4

## Bombas dosificadoras Dosi-Pump

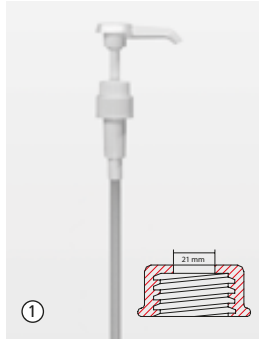

### Dosi-Pump 4 ml

Dosificación estándar de aprox. 4 ml por carrera de émbolo.

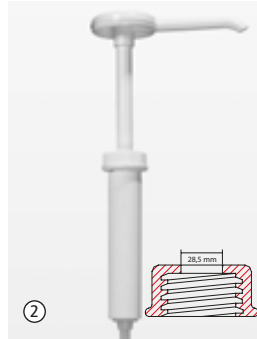

### Dosi-Pump 30 ml

Dosificación estándar de aprox. 30 ml por carrera de émbolo.



### Dosi-Pump 30 ml, abertura de salida fija

Dosificación estándar de aprox. 30 ml por carrera de émbolo, la bomba dispone de una abertura de salida fija.

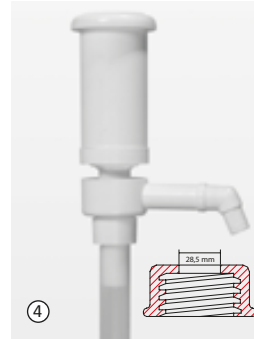

### Dosi-Pump 100 ml, abertura de salida fija

Dosificación estándar de aprox. 100 ml por carrera de émbolo, la bomba dispone de una abertura de salida fija.

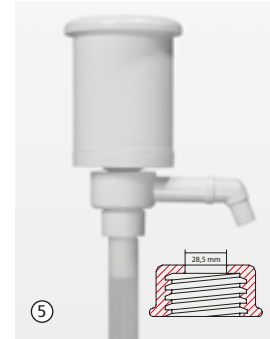

### Dosi-Pump 250 ml, abertura de salida fija

Dosificación estándar de aprox. 250 ml por carrera de émbolo, la bomba dispone de una abertura de salida fija.

Bombas dosificadoras para dosificar líquidos de distintas viscosidades en recipientes, bidones, bombonas o botellas. Las bombas dosificadoras deben montarse en el cierre del recipiente (véase la columna, perforación de alojamiento). Para ello se debe perforar un agujero en el cierre, insertar la bomba y enroscarla por abajo. El volumen de suministro no contienen ninguna conexión para recipiente con orificio de alojamiento.

- Piezas en contacto con el medio fabricadas en PP, PE y acero inoxidable

### Bombas dosificadoras Dosi-Pump



	Carrera de émbolo aprox. ml	Diámetro de perforación de alojamiento mm	Profundidad de inmersión cm	Precio €	Escalado de descuentos	Tarifa escalonada €	Nº de artículo	N3
①	4	21	25		100		5607-1004	N3
②	30	28,5	38,5		100		5607-2030	N3
③	30	22	33,5		100		5607-3030	N3
④	100	28,5	29,5		100		5607-4100	N3
⑤	250	28,5	41,5		100		5607-5250	N3



## Bombas de PTFE para barril Ultrarein



Gracias a la gran resistencia química del PTFE y FEP, materiales que entran en contacto con el medio, también pueden trasegarse líquidos que habitualmente atacarían a materiales como el PP o el PVC (excluyendo el flúor básico). También para el trasiego de líquidos de alta pureza. La llave de paso evita la salida de vapores peligrosos para la salud y el goteo de líquidos después del trasiego.

Bomba para barril con boquilla fija con llave de paso fabricada en PTFE.

Bomba para barril con tubo de descarga flexible fabricado en PTFE, 1,2 m de longitud y llave de paso fabricado en PVDF.

- ▶ Tubo sumergible con un diámetro de 32 mm
- ▶ Todas las válvulas están fabricadas en PTFE/PVDF macizo
- ▶ Alta calidad – 3 años de garantía
- ▶ Abrazaderas de rosca para recipientes convencionales disponibles como accesorios

### Bomba de PTFE para barril Ultrarein - boquilla

Profundidad de inmersión cm	Potencia de succión ml/ carrera de émbolo	Precio €	Escalado de descuentos	Tarifa escalonada €	Nº de artículo	
40	180		10		5606-0400	N4
60	270		10		5606-0600	N4
95	400		10		5606-1000	N4

### Bomba de PTFE para barril Ultrarein - tubo de descarga

Profundidad de inmersión cm	Potencia de succión ml/ carrera de émbolo	Precio €	Escalado de descuentos	Tarifa escalonada €	Nº de artículo	
40	180		10		5606-0401	N4
60	270		10		5606-0601	N4
95	400		10		5606-1001	N4

### Accesorios

Descripción	Precio €	Nº de artículo
Abrazadera de rosca en PP, rosca fina de acero R 2", exterior		5600-3130 N4
Abrazadera de rosca en PP, rosca de 2" Mauser, exterior		5600-3170 N4
Abrazadera de rosca en PP, rosca Tri-Sure, exterior		5600-3180 N4
SafetyBox incluye gafas de protección y guantes de protección (véase página 54)		2507-9000 N3

## Bombas para barril fabricadas en PP | robusta y de calidad industrial



YouTube



Las bombas para barril de polipropileno permiten trasegar líquidos de manera rápida desde barriles, garrafas y tanques.

Gracias a la resistencia química del PP, es apta para el trasiego de ácidos, lejías y limpiadores corrosivos. La válvula de retención de la bomba para barril, situada en el fondo, y la profundidad de inmersión de regulación continua por medio de abrazaderas de rosca garantizan un buen vaciado. La abrazadera de rosca fija la bomba para barriles al recipiente de forma segura. Abrazaderas de rosca y adaptadores de rosca para recipientes convencionales disponibles como accesorios.

**⚠** ¡Atención! Tener en cuenta la "Lista de resistencias químicas".

## Bombas para barril fabricadas en PP | robusta y de calidad industrial



### Bomba de PP para barril - boquilla

Bomba de PP para barril con boquilla fija.

### Bomba de PP para barril - tubo de descarga y llave de paso

Bomba de PP para barril con tubo de descarga flexible fabricado en PVC, 1,2 m de longitud y llave de paso.

- ▶ Juntas de PTFE
- ▶ Tubo sumergible con un diámetro de 32 mm
- ▶ Capacidad de transporte de hasta 12 l/min, aprox.
- ▶ Para barriles y tanques de entre 30 y 1000 litros

#### ① Bomba de PP para barril - boquilla



Profundidad de inmersión cm	Potencia de succión ml/carrera de émbolo	Longitud total cm	Precio €	Escalado de descuentos	Tarifa escalonada €	Nº de artículo
50	200	60		5		5600-0501 N4
65	230	74		5		5600-0651 N4
80	260	89,5		5		5600-0801 N4
100	300	109		5		5600-1001 N4
125	300	134		5		5600-1251 N4
150	300	159		5		5600-1501 N4

#### ② Bomba de PP para barril - tubo de descarga y llave de paso



Profundidad de inmersión cm	Potencia de succión ml/carrera de émbolo	Longitud total cm	Precio €	Escalado de descuentos	Tarifa escalonada €	Nº de artículo
50	200	60		5		5600-0502 N4
65	230	74		5		5600-0652 N4
80	260	89,5		5		5600-0802 N4
100	300	109		5		5600-1002 N4
125	300	134		5		5600-1252 N4
150	300	159		5		5600-1502 N4

#### Accesorios

Descripción	Precio €	Nº de artículo
③ Abrazadera de rosca en PP, rosca fina de acero R 2", exterior		5600-3130 N4
④ Abrazadera de rosca en PP, rosca de 2" Mauser, exterior		5600-3170 N4
⑤ Abrazadera de rosca en PP, rosca Tri-Sure, exterior		5600-3180 N4

#### Accesorios

Descripción	Precio €	Nº de artículo
⑥ Racor de recipiente		5600-3140 N4
⑦ Tapón de PVC para barril, Ø 40-70 mm (no para zona EX)		5600-3150 N4
Tubo de descarga 1,2 m con llave de paso para bomba de PP para barril		5600-0100 N4
Soporte escurridor de seguridad (véase página 52)		5618-1000 N4

## Bomba de acero inoxidable para barril | para líquidos inflamables



La bomba Bürkle para barril fabricada en acero inoxidable (1.4301) es la solución ideal para el trasiego de líquidos combustibles e inflamables. La bomba para barriles es eléctricamente conductiva, pero sin embargo, en combinación con el kit antiestático, cumple las normas de seguridad para la manipulación de líquidos inflamables. Las juntas de PTFE garantizan un uso duradero y sin mantenimiento. La potencia de succión de la bomba depende de la longitud de la misma, aprox. de 9 a 22 l/min. La amplia gama de accesorios permite adaptar la bomba para barriles a las condiciones más diversas.

No es apta para su uso con acetona.

¡Atención! Al trasegar líquidos inflamables, el barril y la bomba deben estar conectados a tierra. Emplear un kit antiestático.



# Bomba de acero inoxidable para barril | para líquidos inflamables



## Bomba de acero inoxidable para barril - boquilla

Bomba de acero inoxidable para barril con boquilla.

- ▶ Boquilla desatornillable
- ▶ Tubo sumergible con un diámetro de 32 mm

## Bomba de acero inoxidable para barril - tubo de descarga y llave de paso

Bomba de acero inoxidable para barril con tubo de descarga con llave de paso en acero inoxidable y PTFE, eléctricamente conductiva.

- ▶ Tubo sumergible con un diámetro de 32 mm
- ▶ Manguera desatornillable, 1,2 m de longitud
- ▶ Grifo de rótula de acero inoxidable con diámetro nominal de 8 mm
- ▶ Boquilla con un diámetro de 12,8 mm



### ① Bomba de acero inoxidable para barril - boquilla

Profundidad de inmersión cm	Longitud total cm	Potencia de succión ml/carrera de émbolo	Precio €	Escalado de descuentos	Tarifa escalonada €	Nº de artículo
36	48	220		5		5601-0400 N4
57	69	350		5		5601-0500 N4
91	103	560		5		5601-0800 N4

### ② Bomba de acero inoxidable para barril - tubo de descarga

Profundidad de inmersión cm	Longitud total cm	Potencia de succión ml/carrera de émbolo	Precio €	Escalado de descuentos	Tarifa escalonada €	Nº de artículo
36	48	220		5		5601-0401 N4
57	69	350		5		5601-0501 N4
91	103	560		5		5601-0801 N4

### Accesorios

Descripción	Precio €	Nº de artículo
③ Kit antiestático		5602-1000 N4
④ Abrazadera de rosca de latón rosca fina de acero R 2" interior		5601-0100 N4

### Accesorios

Descripción	Precio €	Nº de artículo
⑤ Abrazadera de rosca estanca al gas rosca fina de acero R 2" exterior		5601-0130 N4
Manguera 1,2 m con llave de paso, simple		5601-0090 N4
Conducto de salida arqueado, simple		5601-0080 N4
⑥ Tapón de PVC para barril, Ø 40–70 mm (no para zona EX)		5600-3150 N4
Soporte escurridor de seguridad (véase página 52)		5618-1000 N4
Abrazadera de rosca en PP, rosca fina de acero R 2", exterior		5600-3130 N4
Abrazadera de rosca en PP, rosca de 2" Mauser, exterior		5600-3170 N4
Abrazadera de rosca en PP, rosca Tri-Sure, exterior		5600-3180 N4
Llave universal para barril		5690-0090 N4
Gafas protectoras deportivas		2502-2010 N3



# Bomba para disolventes con accionamiento de pedal



Bomba para disolventes con accionamiento de pedal para el trasiego de líquidos de gran pureza como p. ej. disolventes.

## Trasvase de líquidos inflamables

Todas las piezas que entran en contacto con el medio están fabricadas en acero inoxidable (1.4301) y PTFE. Con el kit antiestático de Bürkle, la bomba se puede conectar a tierra durante el proceso de trasvase de líquidos inflamables, con el fin de evitar que se produzcan cargas electrostáticas.

## Protección contra los vapores peligrosos

Gracias a las abrazaderas de rosca y a la llave de paso, el recipiente y la bomba se cierran herméticamente, para evitar que puedan producirse fugas de vapores peligrosos al finalizar el trasvase. Así se protege la salud y también el medio ambiente.

## Construcción práctica y robusta

La ejecución industrial, maciza y duradera de la bomba para disolventes asegura una gran vida útil. La bomba utiliza el principio de sobrepresión. Con el fuelle de pie se genera una sobrepresión en el recipiente que impulsa el líquido hacia el exterior. Además, gracias a que la bomba puede manejarse fácilmente con el fuelle de pie, las dos manos permanecen libres para realizar el trasvase. La práctica conexión de clip permite conectar y desconectar rápido y fácilmente el tubo de aire.

- ▶ Tubo sumergible regulable de forma continua según la profundidad del barril
- ▶ Para barriles de hasta 220 litros
- ▶ Adecuado para barriles de acero con rosca R 2"
- ▶ Adaptadores de rosca para recipientes convencionales y filtros de aire para un trasiego especialmente limpio disponibles como accesorios.



**⚠ ¡Atención!** Al trasegar líquidos inflamables, el barril y la bomba deben estar conectados a tierra. Emplear un kit antiestático.



Bomba para disolventes con accionamiento a pedal - tubo de descarga y llave de paso				
Profundidad de inmersión cm	Conexión de rosca	Capacidad de transporte l/min	Precio €	Nº de artículo
95	2" fina	20		5603-3000 N4
Bomba para disolventes con accionamiento a pedal - conducto de salida arqueado				
Profundidad de inmersión cm	Conexión de rosca	Capacidad de transporte l/min	Precio €	Nº de artículo
95	2" fina	20		5603-1100 N4
Accesorios				
Descripción			Precio €	Nº de artículo
Kit antiestático				5602-1000 N4
Accesorios				
Descripción			Precio €	Nº de artículo
Juego de filtrado para bomba para disolventes, clase de filtro M5, 10 unidades				0006-6009 N4



# Bomba para disolventes con accionamiento manual



Bomba para disolventes con accionamiento manual para el trasiego sin contaminación de disolventes orgánicos y sustancias aromáticas. La bomba de mano utiliza el principio de sobrepresión. Con la pelota de la bomba se genera una sobrepresión en el recipiente que impulsa el líquido hacia el exterior.

### Trasvase de líquidos inflamables

Todas las piezas que entran en contacto con el medio están fabricadas en acero inoxidable (1.4301) y PTFE. Con el kit antiestático de Bürkle, la bomba se puede conectar a tierra durante el proceso de trasvase de líquidos inflamables, con el fin de evitar que se produzcan cargas electrostáticas.

### Ejecución estanca al gas

La bomba se puede cerrar completamente con las dos llaves esféricas, para evitar que puedan producirse fugas de vapores peligrosos al finalizar el trasvase.

### Adecuada para diferentes recipientes

La bomba de mano para disolventes es adecuada para recipientes de hasta 60 litros. La bomba de disolvente para bidones de hojalata tiene una rosca de conexión para cierres de fuelle.

- ▶ Piezas en contacto con el medio, fabricadas en acero inoxidable (1.4301) y PTFE
- ▶ Boquilla fija con llave de paso fabricada en acero inoxidable/PTFE
- ▶ Adecuada para recipientes con rosca R 2"
- ▶ Adaptadores de rosca para recipientes convencionales disponibles como accesorios



La bomba para disolventes para bidones de hojalata se adapta a los cierres de fuelle



Kit antiestático

### Bomba manual para disolventes

Profundidad de inmersión cm	Conexión de rosca	Capacidad de transporte l/min	Precio €	Nº de artículo
60	2" fina	10		5603-1000 N4



### Bomba para disolventes para bidones de hojalata, accionamiento manual

Profundidad de inmersión cm	Conexión de rosca	Capacidad de transporte l/min	Precio €	Nº de artículo
60	para cierres de fuelle Ø 35 mm	10		5603-2000 N4

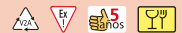

### Accesorios

Descripción	Precio €	Nº de artículo
Kit antiestático		5602-1000 N4

⚠ ¡Atención! Al trasegar líquidos inflamables, el barril y la bomba deben estar conectados a tierra. Emplear un kit antiestático.

## Sistema de extracción de disolventes



El sistema de extracción de disolventes permite trasegar de forma rápida y sencilla líquidos de gran pureza. Utilizando gas presurizado (aire comprimido o nitrógeno), se genera una sobrepresión en el interior del recipiente, la cual hace salir el líquido. El uso de gas presurizado tiene la ventaja de que se pueden extraer grandes cantidades sin esfuerzo, de forma que el usuario tiene ambas manos libres para controlar el proceso de trasiego del disolvente. Como resultado, sustancias peligrosas como la acetona, etanol, metanol, etc. se pueden trasegar con seguridad y también dosificar con precisión utilizando la llave de paso. Al manipular sustancias de gran pureza o sensibles al oxígeno, puede utilizarse gas inerte (p. ej. nitrógeno). La abrazadera de rosca y las llaves de cierre cierran herméticamente el barril y la bomba. Gracias a esto, no existe riesgo de que salgan vapores de disolventes al finalizar el proceso de trasiego, algo que cuida tanto de la salud del usuario como del medioambiente.

El sistema de extracción portátil ayuda a flexibilizar el trabajo. Está compuesto por una bomba para barriles y una unidad de regulación de presión suspendible que adapta la presión de entrada y mejora la seguridad ante posibles usos incorrectos. La presión de entrada se puede controlar visualmente por medio de un manómetro.

La bomba se puede fijar fácilmente al recipiente por medio de una abrazadera de rosca. La conexión de aire comprimido o nitrógeno (3-10 bares) se puede acoplar a un suministro de aire comprimido móvil o fijo. El sistema de extracción de disolventes permite trasegar de forma segura y precisa diferentes disolventes en laboratorios y en el sector industrial.

**⚠ ¡Atención!** ¡Siempre que se manipulen líquidos inflamables, el recipiente, la bomba y la unidad de regulación de presión se deben conectar a tierra!  
¡Adicionalmente, debe utilizarse un kit antiestático para la bomba!

## Sistema de extracción de disolventes



El sistema de extracción de disolventes contiene una bomba para barriles con una boquilla de descarga fija. El tubo de inmersión de la bomba para barriles se puede ajustar de forma gradual para adaptarlo al recipiente. Con abrazadera de rosca para barriles de acero con rosca R 2". Se puede adaptar a recipientes convencionales por medio de adaptadores roscados.

En el sistema de extracción de disolventes con tubo de descarga y llave de paso, la bomba para barriles está equipada con un tubo de descarga flexible. Por medio de este tubo, el disolvente se puede trasegar con seguridad y dosificar con precisión a un recipiente situado más lejos.



- ▶ Opciones de conexión flexibles, funcionamiento con aire comprimido o gas inerte (p. ej. nitrógeno)
- ▶ Las piezas en contacto con el medio están hechas de acero inoxidable (1.4301) y PTFE
- ▶ Incluye soporte de transporte, cable de puesta a tierra para la unidad de regulación de presión, tubo de conexión, llave y adaptador para el suministro de presión
- ▶ Adaptador para el suministro de presión: 1 conector de acoplamiento NW 7,2 mm, 1 boquilla para mangueras de Ø interior de 6 mm, 1 boquilla para mangueras de Ø interior de 8 mm
- ▶ Para barriles y recipientes UN (presión de prueba mín. 150 kpa)
- ▶ El dispositivo cumple con los requisitos de la Directiva de equipos a presión 2014/68/UE

① Sistema de extracción de disolventes - conducto de salida arqueado				
Profundidad de inmersión cm	Campo de aplicación	Capacidad de transporte l/min	Precio €	Nº de artículo
60	para recipientes de hasta aprox. 60 l	10		5603-5001 N4
95	para barriles de hasta aprox. 220 l	10		5603-5003 N4
② Sistema de extracción de disolventes - tubo de descarga y llave de paso				
Profundidad de inmersión cm	Campo de aplicación	Capacidad de transporte l/min	Precio €	Nº de artículo
95	para barriles de hasta aprox. 220 l	10		5603-5004 N4
📦 Accesorios				
Descripción			Precio €	Nº de artículo
Kit antiestático				5602-1000 N4

## Bomba manual Mini para disolventes | trasiego seguro de pequeñas cantidades

La bomba manual Mini para disolventes es una bomba manual de altísima calidad para envases pequeños tales como botellas, bidones y recipientes de hasta 10 litros. Para un trasiego seguro y dosificado de disolventes y líquidos fácilmente inflamables.

### Principio sencillo - Enorme efecto

La bomba manual funciona según el principio de sobrepresión. Así sólo entra en contacto la manguera, el tubo de transporte y la salida con el líquido que desea trasegar. La válvula de sobrepresión protege la bomba de disolventes por seguridad contra sobrepresión excesiva.

### Materiales de alta calidad

Todas las piezas en contacto con el medio de esta bomba manual, se han realizado con materiales inertes y de alta calidad de PTFE y acero inoxidable (1.4301, 1.4404). La bomba manual Mini para disolventes, es especialmente apta para utilizarla con líquidos inflamables.

### Trasegar en zonas peligrosas

Por medio de un conector de clavija se puede conectar de modo sencillo el cable de tierra a la bomba para disolventes, las cargas electrostáticas se derivan y los medios inflamables se pueden llenar sin peligro.

### De aplicación flexible

La bomba manual dispone de una rosca de conexión estándar GL 45. Con los adaptadores de rosca correspondiente (accesorio) se puede adaptar con facilidad a los recipientes con tamaños de rosca S 40, GL 38 o GL 32.

### Extracción precisa del líquido

El desagüe de autocierre (con función de auto-stop) de la bomba Mini para disolventes, posibilita un trasiego absolutamente preciso y exento de goteo. En la boquilla de salida se puede fijar opcionalmente una manguera ( $\varnothing$  6 mm interior), de modo que puede llenar con seguridad envases que se encuentren a una mayor distancia de pie.

### Muy bien equilibrada

La bomba Mini para disolventes es muy compacta y muy bien equilibrada, de este modo puede llenar envases pequeños con seguridad contra vuelco.

### Construcción práctica y robusta

Por su construcción robusta y los materiales de alta calidad, la bomba Mini para disolventes de larga vida útil, facilita de modo y forma confortable un trasiego seguro y limpio permanente.



- ▶ Ideal para envases de 1–5 l
- ▶ Rosca de conexión GL 45
- ▶ Piezas en contacto con el medio, fabricadas en PTFE y acero inoxidable (1.4301, 1.4404)
- ▶ Manguera PTFE (6x8 mm) 0,4 m
- ▶ Inclusive cable de tierra 2 m
- ▶ Adaptadores de rosca para S 40, GL 38 y GL 32 disponibles como accesorio

### Bomba manual Mini para disolventes

Capacidad de transporte l/min	Conexión de rosca	Precio €	Nº de artículo
1,8	GL 45		5603-4000 N4

#### Accesorios

Descripción	Precio €	Nº de artículo
Adaptadores de rosca para bomba manual Mini, PTFE, GL 45 - S 40		0006-4000 N4
Adaptadores de rosca para bomba manual Mini, ETFE, GL 45 - GL 38		0006-4002 N4
Adaptadores de rosca para bomba manual Mini, ETFE, GL 45 - GL 32		0006-4003 N4
Cortatubos		0006-9506 N3
Botella de cristal 1000 ml, GL 45		5314-0100 N3
Manguera de succión PTFE enrollada, 6x8 mm, rollo de 5 m		8804-0608 N3

## Kit antiestático | para evitar la carga electrostática

Los recipientes conductivos se conectan con el cable rojo, el cable negro realiza la puesta a tierra (p.ej. tubo de agua, etc.)

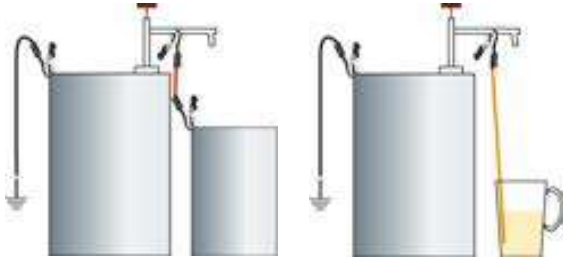

Plus de seguridad: El cable de cobre desnudo realiza la puesta a tierra durante el trasiego en los recipientes no conductivos



En el trasiego de líquidos inflamables, si se presenta alguna deficiencia en la conexión a tierra entre los aparatos y los recipientes, pueden producirse descargas electrostáticas que pueden provocar la combustión o la explosión de muchas sustancias. Con el kit antiestático de Bürkle se asegura una conexión a tierra sencilla y fiable. El kit antiestático se compone de tres cables coloridos de cobre con pinzas, presentados en un práctico maletín de transporte fabricado en material sintético.

### Kit antiestático

Precio €

Escalado de descuentos

Tarifa escalonada €

Nº de artículo



5

5602-1000 N4

## Abrazaderas de rosca



Abrazadera de rosca de latón niquelado para las bombas de acero inoxidable para barril. Evita la carga electrostática en combinación con el kit antiestático. Para el trasiego seguro de líquidos altamente inflamables. Para recipientes con rosca fina de acero R 2" interior.



La abrazadera de rosca estanca al gas evita la salida del barril de gases peligrosos para la salud. Rosca de acero R 2", válvula de retención con conexión 1/8". Latón niquelado, juntas de FKM.



Abrazadera de rosca fabricada en PP con tres acabados de rosca diferentes para una sujeción segura al barril. Para el trasiego de líquidos no inflamables.



Racor de recipiente para la fijación de la bomba para barril en cualquier lugar de la pared del recipiente o en tapones de rosca de cuello ancho. El racor de 2" se fija desde el interior con una contratuerca de 2" (Perforación de montaje en el recipiente de 60 mm).



Tapones de PVC para barril que constan de dos partes, por lo que se pueden utilizar de forma variable con aberturas con un diámetro de 40–70 mm.

### Abrazadera de rosca de latón



Rosca	Precio €	Escalado de descuentos	Tarifa escalonada €	Nº de artículo	
rosca fina de acero R 2" exterior		5		5601-0100	N4

### Abrazadera de rosca estanca al gas



Rosca	Precio €	Escalado de descuentos	Tarifa escalonada €	Nº de artículo	
rosca fina de acero R 2" exterior		5		5601-0130	N4

### Abrazadera de rosca en PP



Rosca	Precio €	Escalado de descuentos	Tarifa escalonada €	Nº de artículo	
Rosca fina de acero R 2", exterior		5		5600-3130	N4
Rosca de 2" Mauser, exterior		5		5600-3170	N4
Rosca Tri-Sure, exterior		5		5600-3180	N4

### Racor de recipiente



Diámetro de abertura mm	Precio €	Escalado de descuentos	Tarifa escalonada €	Nº de artículo	
60		5		5600-3140	N4

### Tapón de PVC para barril



Diámetro de abertura mm	Precio €	Escalado de descuentos	Tarifa escalonada €	Nº de artículo	
40–70		5		5600-3150	N4

## Adaptadores de rosca PP



Ofrecemos una gran variedad de adaptadores de rosca. De este modo, muchas de nuestras bombas y llaves de vaciado se pueden enroscar en diversos recipientes en condiciones de seguridad.

A través de la combinación de diversos adaptadores encontrará siempre la conexión adecuada para su aplicación.

¿Tiene alguna otra pregunta sobre la elección del adaptador de rosca adecuado? Llámenos. Estaremos encantados de ayudarle.

En la página 268 encontrará una guía para determinar la rosca.

	Rosca exterior	Rosca interior	Color	Precio €	Escalado de descuentos	Tarifa escalonada €	Nº de artículo
①	Tri-Sure	2" BSP	naranja		10		0600-1006 N4
②	Mauser	2" BSP	azul		10		0600-1010 N4
③	Tri-Sure	Mauser	rojo		10		0600-1011 N4
④	Mauser	Tri-Sure	lila		10		0600-1012 N4
⑤	rosca para barril norteamericana	2" BSP	plata		10		0600-1007 N4
⑥	61 mm	2" BSP	gris		10		0600-1008 N4
⑦	61 mm	3" gruesa	natural		10		0600-1009 N4
⑧	64 mm (BSI)	DIN 60	negro		10		0600-1014 N4
⑨	64 mm (BSI)	DIN 51	negro		10		0600-1016 N4
⑩	64 mm (BSI)	DIN 61	amarillo/azul		10		0600-1013 N4
⑪	64 mm (BSI)	DIN 71	marrón/azul		10		0600-1001 N4
	Rosca interior		Color	Precio €	Escalado de descuentos	Tarifa escalonada €	Nº de artículo
⑫	35 mm - 2" BSP		negro				0600-2004 N4
⑬	40 mm - 2" BSP		negro				0600-2012 N4
⑭	51 mm - 2" BSP		verde		10		0600-2005 N4
⑮	DIN 61 - 2" BSP		amarillo		10		0600-2001 N4
⑯	63 mm - 2" BSP		blanco		10		0600-2006 N4
⑰	DIN 71 - 2" BSP		marrón		10		0600-1003 N4
	Rosca exterior		Color	Precio €	Escalado de descuentos	Tarifa escalonada €	Nº de artículo
⑱	61 mm - Tri-Sure		negro		10		0600-3006 N4
⑲	61 mm - 2" BSP		negro		10		0600-3007 N4
⑳	2" gruesa Mauser - 64 mm (BSI)		verde		10		0600-3004 N4
㉑	2" gruesa Tri-Sure - 64 mm (BSI)		marrón		10		0600-3002 N4
㉒	2" BSP - 64 mm (BSI)		azul		10		0600-3003 N4
㉓	Juego de adaptadores de rosca de PP (1, 2, 15, 17)				5		0600-3010 N4

## Bomba de PP para barril estanca al gas

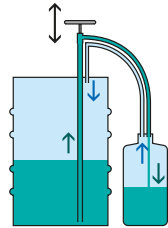

El líquido se bombea en un sistema cerrado (verde). Los vapores se devuelven por el conducto de gas (azul).

- ▶ Piezas en contacto con el medio fabricadas en PP, PVC y PE
- ▶ Tubo telescópico extraíble de forma continua
- ▶ Para profundidades de barril de 40–67 cm
- ▶ Dos adaptadores para recipiente de destino

La bomba para barril estanca al gas permite un trasiego sin olores. Al trasegar con bombas normales resulta inevitable que los vapores lleguen al entorno. Esto se evita con el desplazamiento del gas. Los vapores producidos se devuelven desde el recipiente de destino al de origen a través del conducto para el desplazamiento de gas. El conducto para el gas y el conducto del líquido están equipados adicionalmente con llaves de paso.

Las bombas estancas al gas se utilizan para sustancias de olor intenso, tales como el amoníaco.

### Bomba de PP para barril estanca al gas

Modelo	Potencia de succión ml/ carrera de émbolo	Precio €	Nº de artículo		
① con tapón universal Ø 34–70 mm	200		5610-1030	N4	
② con dos adaptadores de rosca 3/4" con contratuercas	200		5610-1040	N4	

## Bomba para barril estanca al gas



Bomba para barril estanca al gas con tubo de descarga flexible para el trasiego en grandes garrapas o recipientes. El trasiego se desarrolla cómodamente, ya que el recipiente puede descansar en el suelo.

- ▶ Piezas en contacto con el medio: acero inoxidable (1.4301), PTFE, latón niquelado, PA eléctricamente conductivo
- ▶ Incl. abrazadera de rosca estanca al gas con rosca fina 2"
- ▶ Para aberturas de 16–49 mm
- ▶ Tubo sumergible con un diámetro de 32 mm
- ▶ La bomba se puede cerrar herméticamente con dos grifos de rútna



Se ha desarrollado en colaboración con la universidad Ludwig-Maximilians en Múnich.



No es apta para su uso con acetona. ¡Atención! Al trasegar líquidos inflamables, el barril y la bomba deben estar conectados a tierra. Emplear un kit anti-estático.

### Bomba para barril estanca al gas

Profundidad de inmersión cm	Longitud total cm	Potencia de succión ml/ carrera de émbolo	Precio €	Escalado de descuentos	Tarifa escalo- nada €	Nº de artículo	
57	69	350		5		5611-1090	N4
91	103	560		5		5611-0090	N4



## Bomba de aluminio



Bomba de palanca para sustancias petroquímicas fabricada en fundición a presión estable de aluminio; válvulas y émbolo de plástico (PA).

- ▶ Adecuado para roscas de barril M 64x4 o R 2"
- ▶ Con dispositivo de cierre
- ▶ Longitud del tubo sumergible 84 cm
- ▶ El suministro incluye juego de manguera, longitud de manguera 1,5 m, eléctricamente conductiva, con codo de salida y resorte contra dobleces

### Bomba de aluminio con palanca de mano

Capacidad de transporte l/min	Altura de extracción columna de agua m	Conexión de rosca	Precio €	Nº de artículo
25	1	M 64x4, R 2"		5627-1000 N2

### Accesorios

Descripción	Precio €	Nº de artículo
Kit antiestático		5602-1000 N4

## Bomba de émbolo de PP



La bomba de émbolo para líquidos y productos petroquímicos está fabricada en polipropileno y polietileno. Ofrece una buena relación precio-rendimiento. La bomba de émbolo se fija al recipiente de origen por medio de una rosca de barril de 2" o 3/4". Además, una vez realizado el montaje, la bomba se puede girar sobre su eje, de modo que también se pueden colocar recipientes de llenado sobre la tapa del barril.

- ▶ Caudal de salida regulable desde 100, 250 y 500 ml por carrera
- ▶ Para recipientes con rosca interior G 2" y G 3/4"
- ▶ Longitud del tubo sumergible 84 cm

 ¡Observe la "Lista de resistencias químicas"!

### Bomba de émbolo de PP

Precio €	Nº de artículo
	5613-0030 N4

## Bomba de palanca



Bomba de palanca autoaspirante compacta de polipropileno, apta para ácidos ligeros y lejías. El tubo telescópico de la bomba de palanca puede extraerse de forma gradual hasta 100 cm, gracias a lo que puede utilizarse con barriles de 50 a 200 l.

- ▶ Polipropileno, juntas de NBR
- ▶ Capacidad de transporte hasta aprox. 500 ml por carrera
- ▶ Boquilla giratoria en 360°
- ▶ Con abrazadera de rosca integrada para rosca G2"

 ¡Atención! Tener en cuenta la "Lista de resistencias químicas".

### Bomba de palanca compacta

Profundidad de inmersión cm	Precio €	Nº de artículo
100		5613-0020 N4

## Bomba de palanca



Esta bomba de palanca manual permite extraer sin esfuerzo las cantidades necesarias de los barriles. Ideal para el uso ocasional. Ámbitos de aplicación de la bomba de palanca: agua, lubricantes, aceites ligeros, productos químicos con base de agua y ácidos y soluciones de lejía ligeros.

- ▶ Con abrazadera de rosca integrada para rosca fina de 1 1/4" y 2"
- ▶ Capacidad de transporte de 350 ml por carrera
- ▶ Profundidad de inmersión variable de forma gradual de 65 a 90 cm

¡Observe la "Lista de resistencias químicas"!



### Bomba de palanca con vástago del émbolo de acero galvanizado

La bomba de palanca está hecha de poli-propileno, el vástago del émbolo de acero galvanizado y las juntas de FKM.



### Bomba de palanca con vástago del émbolo de acero inoxidable

La bomba de palanca está hecha de poli-propileno, el vástago del émbolo de acero inoxidable V2A (1.4301) y las juntas de FKM.

#### Bomba de palanca con vástago del émbolo de acero galvanizado

Color	Precio €	Nº de artículo		
azul		5613-0040	N4	

#### Bomba de palanca con vástago del émbolo de acero inoxidable

Color	Precio €	Nº de artículo		
amarillo		5613-0041	N4	

## Sifón de aspiración con grifo de rótula | para el trasiego esporádico de líquidos



Equipamiento de fácil manejo para el rápido trasiego de líquidos de un recipiente alto a otro más bajo.

Funcionan según el principio del sifón: Sólo se necesita succionar el líquido una vez, por lo que resulta especialmente práctico para el vaciado completo de un recipiente.

- ▶ LDPE/PVC
- ▶ Capacidad de transporte 9 l/min
- ▶ Con un grifo resistente de rótula de PP
- ▶ Buena visibilidad del medio gracias a sus tubos transparentes
- ▶ Protector contra dobleces y anilla para colgar
- ▶ Solución muy económica para aplicaciones no intensivas

 También con tubo sumergible rígido, previo pedido.

### Sifón de aspiración con grifo de rótula

Material	Profundidad de inmersión cm	Diámetro interior de manguera mm	Capacidad de transporte l/min	Precio €	Escalado de descuentos	Tarifa escalonada €	Nº de artículo
LDPE/PVC/ PP	100	15	9		10		5605-1000 N4



## AccuOne / EnergyOne | Flexible – Segura – Cómoda – con sistema híbrido

La nueva forma de la flexibilidad - Una bomba, máximas posibilidades.

Las bombas para barril AccuOne y EnergyOne de Bürkle con el exclusivo sistema híbrido permiten un trasiego rápido, flexible y cómodo, dónde y cuándo lo desee. Las bombas están equipadas con dos sistemas diferentes de alimentación:

AccuOne, que funciona con una batería de alto rendimiento o EnergyOne, con cable de red para su conexión directa a la red.

### La gran novedad: ¡Las unidades de alimentación son intercambiables!

La batería o la fuente de alimentación se pueden retirar y cambiar fácilmente mediante un cierre de clip. Por lo tanto, AccuOne puede funcionar también con una unidad de cable de red y EnergyOne puede funcionar también con una batería. Con el accesorio de la batería de repuesto no tendrá que parar mientras carga la batería.

También el accionamiento se puede separar fácilmente de la unidad de bombeo mediante un cierre de clip. De esta forma, se puede utilizar un solo accionamiento en varias unidades de bombeo estacionarias.

AccuOne y EnergyOne están diseñadas para aplicaciones en las que se deben rellenar cantidades reducidas de líquido en recipientes pequeños con aberturas reducidas.

El panel táctil dispone de un teclado de membrana que lo protege contra suciedad, agua y polvo y permite regular de forma continua y precisa el caudal entre 0,4 l/min y 12 l/min.

Junto a la boquilla fija, dispone de un tubo de descarga flexible con pistola distribuidora.

La ligera bomba de alto rendimiento está fabricada en materiales de alta calidad PP, PTFE y Hastelloy C, lo que le proporciona una excelente resistencia química. Por ello es también apropiada para el trasiego de ácidos y lejías. ¡Tenga en cuenta los datos precisos sobre la resistencia a productos químicos!

 ¡Atención! Tener en cuenta la "Lista de resistencias químicas".

 ¡No utilizar en emplazamientos EX!

- ▶ Sistema híbrido exclusivo – Batería y fuente de alimentación intercambiables
- ▶ Unidad de accionamiento de fácil desacople
- ▶ TouchPanel para dosificación precisa
- ▶ Gran capacidad de vaciado y de transporte
- ▶ Un accionamiento para varias unidades de bombeo
- ▶ Excelente resistencia química



Batería de fácil desacople



Fuente de alimentación de fácil desacople



Unidad de accionamiento de fácil desacople



Panel táctil



Fuente de alimentación adaptador



Cargador para batería



## AccuOne con batería



Más accesorios v. p. 36

La bomba para barril AccuOne con nuevo sistema híbrido le ofrece la máxima flexibilidad e independencia de la alimentación de corriente. Batería más ligera y de mayor rendimiento con tecnología de iones de litio de última generación, sin efecto memoria y con función de parada automática antes de la descarga total.

- ▶ Batería de iones de litio de última generación
- ▶ Hasta 600 litros de capacidad de transporte por cada carga de batería, disponible con batería de repuesto
- ▶ Se puede utilizar con la batería o con la fuente de alimentación opcional
- ▶ Compuesto por unidad de bombeo, accionamiento, batería, cargador y boquilla fija

### AccuOne bomba para barril con batería



Profundidad de inmersión cm	Precio €	Nº de artículo
50		5900-1050 N4
70		5900-1070 N4
100		5900-1100 N4

### Accesorios

Descripción	Precio €	Nº de artículo
Abrazadera de rosca en PP, rosca fina de acero R 2", exterior		5600-3130 N4
Abrazadera de rosca en PP, rosca de 2" Mauser, exterior		5600-3170 N4
Abrazadera de rosca en PP, rosca Tri-Sure, exterior		5600-3180 N4

## EnergyOne con fuente de alimentación



Más accesorios v. p. 36

La bomba para barril EnergyOne con nuevo sistema híbrido le ofrece la máxima flexibilidad e independencia de la alimentación por batería.

- ▶ Alimentación de corriente mediante la fuente de alimentación de 230 V, incluye adaptadores internacionales de enchufe
- ▶ Duración ilimitada de trasiego
- ▶ Se puede utilizar con la fuente de alimentación o con la batería opcional
- ▶ Compuesto por unidad de bombeo, accionamiento, fuente de alimentación incl. conector y boquilla fija

### EnergyOne bomba para barril con fuente de alimentación



Profundidad de inmersión cm	Precio €	Nº de artículo
50		5900-2050 N4
70		5900-2070 N4
100		5900-2100 N4

### Accesorios

Descripción	Precio €	Nº de artículo
Abrazadera de rosca en PP, rosca fina de acero R 2", exterior		5600-3130 N4
Abrazadera de rosca en PP, rosca de 2" Mauser, exterior		5600-3170 N4
Abrazadera de rosca en PP, rosca Tri-Sure, exterior		5600-3180 N4

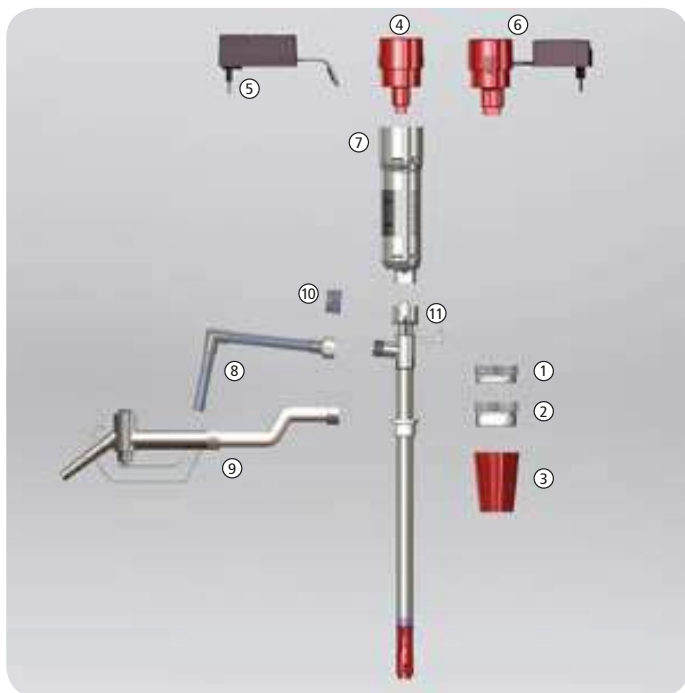

Bomba ligera y potente para el trasiego de medios acuosos hasta 300 mPas desde garrafas, barriles y recipientes de cuello estrecho con un diámetro de abertura a partir de 32 mm.

- ▶ Polipropileno
- ▶ Motor 230 V/200 W (IP44) protegido contra salpicaduras de agua
- ▶ Tecla de seguridad de encendido/apagado integrada
- ▶ Tubo de transporte sin obturación para ácidos y lejías
- ▶ Conexión de rosca de 1" con conexión de manguera 3/4"
- ▶ Incl. 1,5 m de manguera de PVC 3/4", llenadora de PP y arandelas de sujeción

**!** ¡Atención! Tener en cuenta la "Lista de resistencias químicas".

**Accesorios**

Descripción	Precio €	Nº de artículo
① Abrazadera de rosca en PP, rosca fina de acero R 2", exterior		5600-3130 N4
① Abrazadera de rosca en PP, rosca de 2" Mauser, exterior		5600-3170 N4
① Abrazadera de rosca en PP, rosca Tri-Sure, exterior		5600-3180 N4
② Racor de recipiente		5600-3140 N4
③ Tapón de PVC para barril, Ø 40–70 mm (no para zona EX)		5600-3150 N4
④ Batería sin cargador para Accu/EnergyOne		5900-3010 N4
⑤ Cargador para batería para Accu/EnergyOne		5900-3015 N4
⑥ Fuente de alimentación incl. conectores		5900-3020 N4
⑦ Accionamiento sin batería o fuente de alimentación		5900-3030 N4
⑧ Boquilla		5900-3040 N4
⑨ Tubo de descarga 1,2 m, con pistola distribuidora (PVC, PP, V2A, FKM)		5900-3045 N4
⑩ Tapa de cierre con rosca 3/4"		8535-0034 N3
⑪ Unidad de bombeo Accu/EnergyOne 50 cm		5900-3050 N4
⑪ Unidad de bombeo Accu/EnergyOne 70 cm		5900-3070 N4
⑪ Unidad de bombeo Accu/EnergyOne 100 cm		5900-3100 N4

**Bomba de laboratorio alimentada por red**

Profundidad de inmersión cm	Capacidad de transporte l/min	Altura de extracción columna de agua m	Diámetro del tubo mm	Precio €	Nº de artículo
70	75	7	32		5700-2200 N2
100	75	7	32		5700-4400 N2

**Accesorios**

Descripción	Precio €	Nº de artículo
Flujómetro PP 1" (véase página 40)		5700-0111 N2

## Bomba eléctrica para barril Petro | para gasóleo, fuel-oil EL y anticongelante



Bomba eléctrica para barriles para el transporte de diesel, fuel-oil EL, anticongelantes sin diluir y otros líquidos de la clase de peligro AIII (VbF).

La protección de sifón integrada evita las fugas en caso de que la manguera presente defectos. Disponible para 230 V. Con pistola estándar o de parada automática opcional. Contador electrónico de caudal de paso continuo con memoria sumatoria y posibilidad de calibración (sin contrastar) disponible como accesorio.

- ▶ Con bomba manual de succión
- ▶ VDE comprobado, motor con fusible de conmutación térmico
- ▶ Rosca para barril M 64x4 y 2"
- ▶ Manguera de aspiración con filtro, 1,60 m de longitud
- ▶ Tubo flexible de perbunán, 4 m de longitud, con resorte contra dobleces y pistola

No es adecuada para líquidos con contenido en agua/diluidos.



Flujómetro Petro

### Bomba eléctrica para barril Petro



Modelo	Capacidad de transporte l/min	Precio €	Nº de artículo
Estándar	40		5780-0040 N2
Automática	40		5780-0041 N2

### Accesorios

Descripción	Precio €	Nº de artículo
Flujómetro Petro		5780-0020 N2

## Bomba de barril para ácidos y lejías



Bomba de barril para ácidos muy fluidos, como los ácidos clorhídrico, fosfórico, crómico, cítrico, para acumuladores, etc.

- ▶ Motor de 230 V
- ▶ Tubo de transporte de PP, eje Hastelloy C
- ▶ Conexión de rosca de 1 1/4" con conexión de manguera 3/4"
- ▶ 2 m de manguera de PVC de 3/4"
- ▶ Pistola PP
- ▶ Abrazadera de rosca de PP
- ▶ Altura de extracción 19 m ce, caudal de 85 l/min

¡Atención! Tener en cuenta la "Lista de resistencias químicas".

Bomba de barril para ácidos y lejías			
Profundidad de inmersión cm	Diámetro del tubo mm	Precio €	Nº de artículo
100	41		5762-0100 N2
120	41		5762-0101 N2
Accesorios			
Descripción	Precio €	Nº de artículo	
Flujómetro PP 1 1/4" (véase página 40)		5700-0121	N2

## Bomba de barril para ácidos/lejías concentrados



Bomba de barril para ácidos y lejías altamente corrosivos, como los ácidos sulfúrico, nítrico o fluorhídrico, hipoclorito de sodio, etc.

- ▶ Motor de 230 V
- ▶ Tubo de transporte de PVDF
- ▶ Conexión de rosca de 1 1/4" con conexión de manguera 3/4"
- ▶ 2 m de manguera de 3/4" especial para productos químicos
- ▶ Pistola de PVDF
- ▶ Abrazadera de rosca en PP
- ▶ Altura de extracción 17 m ce, caudal de 80 l/min

¡Atención! Tener en cuenta la "Lista de resistencias químicas".

Bomba de barril para ácidos/lejías concentrados			
Profundidad de inmersión cm	Diámetro del tubo mm	Precio €	Nº de artículo
100	41		5762-0200 N2
120	41		5762-0201 N2
Accesorios			
Descripción	Precio €	Nº de artículo	
Flujómetro de PVDF 1 1/4" (véase página 40)		5700-0141	N2



## Bomba de barril para aceites minerales



Bomba de barril para productos viscosos y ligeros procedentes de aceites minerales, como diesel, fuel-oil, fluido hidráulico, aceite para maquinaria y motores, etc.

- ▶ Motor de 230 V
- ▶ Tubo de transporte de aluminio
- ▶ Conexión de manguera de aluminio de 1"
- ▶ 2 m de manguera de PVC de 1"
- ▶ Sujeciones para manguera de 1"
- ▶ Pistola de aluminio, Abrazadera de rosca en PP
- ▶ Piezas en contacto con el medio fabricadas en aluminio y V4A (1.4571)
- ▶ Altura de extracción 19 m ce, caudal de 85 l/min

¡Atención! Tener en cuenta la "Lista de resistencias químicas".

Bomba de barril para aceites minerales			
Profundidad de inmersión cm	Diámetro del tubo mm	Precio €	Nº de artículo
100	41		5763-0100 N2

## Bomba de barril para disolventes



Bomba de barril para hidrocarburos fácilmente inflamables, como etanol, bencina, butanol, isopropanol, keroseno, metanol, etc.

- ▶ Motor de 230 V
- ▶ Tubo de transporte de acero inoxidable
- ▶ Cable de conexión equipotencial
- ▶ Manguera eléctricamente conductiva
- ▶ 2 m de manguera para disolventes de 3/4"
- ▶ Pistola de latón
- ▶ Abrazadera de rosca en PP
- ▶ Altura de extracción 14 m ce, caudal de 95 l/min

¡Atención! Tener en cuenta la "Lista de resistencias químicas".

Bomba de barril para disolventes			
Profundidad de inmersión cm	Diámetro del tubo mm	Precio €	Nº de artículo
100	41		5763-0301 N2

## Flujómetro



Flujómetro electrónico compacto para bombas eléctricas para barril y garrafa. Para medios altamente fluidos.

- ▶ Medición según el principio de rueda de turbina
- ▶ El contador se puede calibrar según el medio correspondiente
- ▶ Diversos acabados para muchos campos de aplicación
- ▶ Encendido automático con la detección de flujo
- ▶ Precisión de medición  $\pm 1\%$ , recalibrado sencillo
- ▶ Baterías de litio de larga duración
- ▶ Para aplicaciones con un máx. de 4 bares (20 °C)
- ▶ Viscosidad 0,8–40 mPas
- ▶ Resistente a temperaturas de entre -10 – +50 °C

Flujómetro					
Material	Modelo	Campo de medición l/min	Conexión de rosca	Precio €	Nº de artículo
PP, Hastelloy C4, FKM	para fuel-oil, diesel, ácido clorhídrico, sosa cáustica, etc.	5 – 90	G 1 1/4"	5700-0121	N2
PP, Hastelloy C4, FKM	para fuel-oil, diesel, ácido clorhídrico, sosa cáustica, etc.	5 – 90	G 1"	5700-0111	N2
PVDF, Hastelloy C4, FKM	para líquidos altamente agresivos como la lejía de cloro para blanquear, el ácido nítrico, el ácido sulfúrico, etc.	5 – 90	G 1 1/4"	5700-0141	N2

## Bomba de doble diafragma sin aceite



Bomba neumática de doble membrana para la circulación de líquidos viscosos, corrosivos, abrasivos e inflamables. Acabado de bomba 1/4". La bomba está disponible en polipropileno, PVDF y nailon. Las membranas, esferas y asientos se suministran en Geolast, PTFE y Santoprene. Se pueden transportar partículas sólidas con un diámetro de hasta 1,6 mm.

- ▶ Caudal máx. 16 l/min
- ▶ Altura de succión en seco 6 m
- ▶ Succión automática
- ▶ Presión de servicio del aire mín. 1,4 bares, máx. 6,8 bares
- ▶ Temperatura máx. 66 °C
- ▶ Tubuladuras de succión/presión, rosca interior 1/4" BSP

Bomba de doble diafragma sin aceite			
Modelo	Material	Precio €	Nº de artículo
para líquidos con base de agua, lubricantes y aceites minerales	Carcasa de PP, membrana de Geolast	5765-0001	N2
para líquidos corrosivos, ácidos/lejías inorg., sol. de baño de laminación	Carcasa de PP, membrana de PTFE	5765-0002	N2
Para líquidos con base de agua, sosa cáustica y lechada de cal	Carcasa de PP, membrana de Santoprene	5765-0003	N2
para ácidos y lejías fuertes, rango de temperatura elevado	Carcasa de PVDF, membrana de PTFE	5765-0004	N2

## Bombas centrífugas magnéticas



Las bombas centrífugas magnéticas son adecuadas para el transporte de ácidos, lejías, baños alcalinos y galvánicos, productos fotoquímicos y sustancias radioactivas, estériles y altamente corrosivas. Gracias al accionamiento a través de la transmisión de fuerza magnética sin contacto no son necesarias las obturaciones dinámicas de ejes, por lo que la carcasa de la bomba se encuentra sellada herméticamente y no permite ninguna fuga.

- ▶ Sin obturación
- ▶ Temperatura ambiente máx. 45 °C
- ▶ Temperatura de servicio máx. 60 °C
- ▶ Viscosidad máx. 20 mPas

Bomba centrífuga magnética de 15 vatios, motor de 230 V, fabricada en PP (reforzado con fibra de vidrio), acero inoxidable (eje), Rulon (cojinete), FKM (sellado).

- ▶ Caudal de 1 hasta 12 l/min, altura de extracción de hasta 2 m
- ▶ Sin rosca, boquilla para manguera 14 mm

Bomba centrífuga magnética de 29 vatios, motor de 230 V, fabricada en PP (reforzado con fibra de vidrio), acero inoxidable, Rulon (cojinete), FKM (sellado), cerámica (eje).

- ▶ Caudal de 1 hasta 24 l/min, altura de extracción de hasta 3 m
- ▶ Conexión de succión/presión con rosca exterior G 3/4" (BSP)

### Bomba centrífuga magnética

Modelo	Precio €	Nº de artículo	
① 15 vatios, sin rosca, con boquilla para manguera		5766-0001	N2
② 29 vatios, con rosca exterior R 3/4"		5766-0002	N2



## Bomba de vacío de membrana/compresor



La bomba de vacío de membrana con un cabezal AirJet Mini resulta ideal para numerosas aplicaciones tanto de laboratorio como industriales. Esta bomba de marcha en seco trasiega, comprime y evacúa totalmente sin aceite, suprimiendo la contaminación y el ensuciamiento, y también puede utilizarse como compresor. La AirJet Mini permite trasegar y evacuar tanto aire como gases y vapores neutros o ligeramente agresivos o corrosivos.

- ▶ Peso 1,9 kg, dimensiones (largo/ancho/alto) 164/90/141 mm
- ▶ Conexión para manguera ID 4 mm
- ▶ Sin mantenimiento, no contaminante
- ▶ Gran estanquidad a los gases
- ▶ Muy silenciosa y sin vibraciones



⚠ ¡Atención! Tener en cuenta la "Lista de resistencias químicas".

### ① Bomba de vacío de membrana/compresor AirJet Mini

Modelo	Capacidad de transporte l/min	Vacío mbar	Presión máx. bar	Precio €	Nº de artículo
Membrana de EPDM	6	100	2,4		5625-2000 N2
Membrana de PTFE	5,5	160	2,5		5625-2001 N2

### ② Accesorios

Descripción	Precio €	Nº de artículo
② Cabezal regulador de precisión AirJet Mini		5625-2002 N2
③ Silenciador AirJet Mini		5625-2003 N2

# Llave de paso StopCock | completamente estanca, de fácil manejo



Llave de paso StopCock

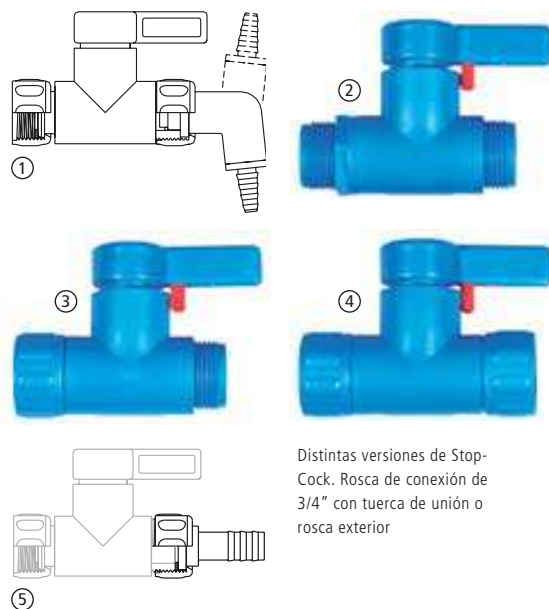

Distintas versiones de StopCock. Rosca de conexión de 3/4" con tuerca de unión o rosca exterior

Las llaves de vaciado StopCock se adaptan a todos los recipientes con conexión de rosca G 3/4". Los adaptadores de rosca permiten conectar los grifos a casi todo tipo de recipientes.

- ▶ Absolutamente hermético
- ▶ De desplazamiento especialmente suave
- ▶ Con sobretuerca de conexión que garantiza la posición vertical del grifo
- ▶ Resistente a presiones de hasta 2 bares a 20 °C (sin codo de salida ni boquilla)

- ▶ Con codo de salida y supresor de goteo regulable
- ▶ Boquilla de salida reductora para botellas de abertura reducida (diámetro exterior 6–8 mm)
- ▶ Piezas en contacto con el medio fabricadas en PP, PE y PTFE

**!** No resulta adecuada para medios cristalizantes.

## Llave de paso StopCock



Rosca de entrada	Rosca de salida	Precio €	Escalado de descuentos	Tarifa escalonada €	Nº de artículo
① Sobretuerca 3/4"	Codo de salida/Boquilla		10		0525-1000 N4

## Grifo StopCock



Rosca de entrada	Rosca de salida	Precio €	Escalado de descuentos	Tarifa escalonada €	Nº de artículo
② Rosca exterior 3/4"	Rosca exterior 3/4"		10		0525-3000 N4
③ Sobretuerca 3/4"	Rosca exterior 3/4"		10		0525-5000 N4
④ Sobretuerca 3/4"	Sobretuerca 3/4"		10		0525-7000 N4

## Accesorios

Descripción	Precio €	Nº de artículo
⑤ Boquillas para manguera StopCock 4 mm		0525-1304 N4
Boquillas para manguera StopCock 6 mm		0525-1306 N4
Boquillas para manguera StopCock 8 mm		0525-1308 N4
Boquillas para manguera StopCock 10 mm		0525-1310 N4
Boquillas para manguera StopCock 12 mm		0525-1312 N4
Boquillas para manguera StopCock 16 mm		0525-1316 N4
Codos de salida StopCock		0525-1400 N4

## Llave de paso Compact



**LaboPlast**

La llave de paso Compact para garrafas y barriles llama la atención por su diseño compacto, que también permite utilizar sin problemas la llave del recipiente en frigoríficos, estantes, etc. La corta salida no sobresale del borde inferior del recipiente, por lo que la llave también resulta ideal cuando se dispone de poco espacio.

La construcción especialmente optimizada de la salida forma un chorro de líquido uniforme y sin salpicaduras. La llave de paso, hermética y de fácil manejo, se atornilla con una sobretuerca de conexión. Esto garantiza una posición vertical del grifo y permite un reajuste posterior. La llave de paso Compact se adapta a todos los recipientes con conexión de rosca G 3/4".

Los materiales PP, PE y PTFE ofrecen una extraordinaria resistencia química contra ácidos y lejías.

La llave de paso Compact constituye el complemento ideal del recipiente compacto, para lograr un almacenamiento perfecto y un trasiego en el espacio más reducido.

- ▶ Diseño compacto
- ▶ Salida optimizada para un flujo uniforme
- ▶ Con sobretuerca de conexión para una posición vertical del grifo
- ▶ Absolutamente hermética



### Llave de paso Compact

Rosca de entrada	Precio €	Escalado de descuentos	Tarifa escalonada €	Nº de artículo
Sobretuerca 3/4"		10		0530-1000 N4



## Recipiente compacto y llave de paso StopCock

## Recipiente compacto y llave de paso Compact





El juego está compuesto por el recipiente compacto con conectores de rosca de 5 l (0435-2050) o 10 l (0435-2100) de capacidad y la llave de paso StopCock (0525-1000).

La llave de paso Compact constituye el complemento ideal del recipiente compacto, para lograr un almacenamiento perfecto y un trasiego en el espacio más reducido.

El juego compacto está compuesto por el recipiente compacto con conectores de rosca de 5 l (0435-2050) o 10 l (0435-2100) de capacidad y la llave de paso Compact (0530-1000).



Juego de recipiente compacto y llave de paso StopCock 				
Capacidad l	Precio €	Escalado de descuentos	Tarifa escalonada €	Nº de artículo
5		10		0435-0001 N4
10		10		0435-0010 N4

Juego de recipiente compacto y llave de paso Compact 				
Capacidad l	Precio €	Escalado de descuentos	Tarifa escalonada €	Nº de artículo
5		10		0435-3000 N4
10		10		0435-3010 N4

## Recipiente y llave de paso eléctricamente conductivos



El juego compacto conductivo está formado por un bidón compacto de 5 l (0435-2055) o 10 l (0435-2105) y una llave de paso StopCock PA (0525-1100). La llave y el bidón se pueden conectar a tierra por medio de un kit antiestático para utilizarlos en emplazamientos a prueba de explosión.



**⚠** ¡Atención! ¡Siempre que se manipulen líquidos inflamables, el bidón se debe conectar a tierra!  
¡Debe utilizarse un kit antiestático!

Set de recipiente y llave de paso eléctricamente conductivos				
Capacidad l	Precio €	Escalado de descuentos	Tarifa escalonada €	Nº de artículo
5		10		0435-0005 N4
10		10		0435-0015 N4
Accesorios				
Descripción	Precio €	Nº de artículo		
Kit antiestático		5602-1000 N4		

## StopCock de PA, eléctricamente conductivo



Las llaves de paso convencionales fabricadas en polietileno o polipropileno no se pueden emplear con disolventes. La llave de paso de PA StopCock está fabricada con poliamida eléctricamente conductiva, por lo que resulta ideal para disolventes. StopCock PA se adapta a roscas exteriores de 3/4" y a casi todas las garrafas y barriles con rosca de salida de fondo convencionales con el adaptador para roscas interiores de 3/4" incluido en el suministro.

- ▶ Con codo de salida y supresor de goteo regulable
- ▶ Boquilla de salida reductora para botellas de abertura reducida (diámetro exterior 6–8 mm)
- ▶ Piezas en contacto con el medio fabricadas en PA eléctricamente conductivo y PTFE
- ▶ Incluye adaptador de PA eléctricamente conductivo para rosca interior de 3/4"



**⚠** ¡Observe la "Lista de resistencias químicas"!

StopCock de PA, eléctricamente conductivo					
Rosca de entrada	Rosca de salida	Precio €	Escalado de descuentos	Tarifa escalonada €	Nº de artículo
Sobretuerca 3/4"	Codo de salida/ Boquilla		10		0525-1100 N4
Accesorios					
Descripción	Precio €	Nº de artículo			
Kit antiestático		5602-1000 N4			

## Grifo de r tula fabricado en PP



El grifo de r tula de PP se adapta a todos los recipientes con conexi n de rosca G 3/4". Los adaptadores de rosca le permiten conectarse a casi todo tipo de recipientes. Alta calidad industrial con un buen caudal de trasiego.

- ▶ Adecuados para medios cristalizantes
- ▶ Para una presi n m x. de 4 bares a 20  C
- ▶ Con sobretuerca de conexi n que garantiza la posici n vertical del grifo
- ▶ Incl. codo de salida
- ▶ Boquilla para manguera con un di metro de 16 mm
- ▶ Di metro nominal 11 mm

### Grifo de r tula fabricado en PP

Precio �	Escalado de descuentos	Tarifa escalonada �	N� de art�culo
	5		0500-0100 N4

### Accesorios

Descripci�n	Precio �	N� de art�culo
Cinta selladora de PTFE, anchura 12 mm, longitud 12 m		0006-4514 N3

## Llaves de r tula para barril fabricadas en PP



Llaves de r tula fabricadas en PP para barriles con conexi n de rosca.

- ▶ Adecuados para medios cristalizantes
- ▶ Para una presi n m x. de 4 bares a 20  C
- ▶ Ajuste individual a trav s de numerosos accesorios

### Llaves de r tula para barril fabricadas en PP

Rosca de entrada	Rosca de salida	Di�metro nominal mm	Precio �	Escalado de descuentos	Tarifa escalonada �	N� de art�culo
1/2" exterior	1/2" interior	15		10		0500-0112 N4
3/4" exterior	3/4" interior	20		10		0500-0134 N4
1" interior	1" interior	25		5		0500-8001 N3
1/2" interior	1/2" interior	15		5		0500-8002 N3
3/4" interior	3/4" interior	20		5		0500-8003 N3

### Accesorios

Descripci�n	Precio �	N� de art�culo
Boquilla para manguera fija, recta, 1/2" exterior		8545-0012 N3
Boquilla para manguera fija, recta, 3/4" exterior		8545-0034 N3
Boquilla para manguera fija, recta, 1" exterior		8545-0100 N3
Codo para manguera fijo, 1/2" exterior		8547-0012 N3
Codo para manguera fijo, 3/4" exterior		8547-0034 N3
Codo para manguera fijo, 1" exterior		8547-0100 N3
Adaptadores de rosca gruesa Tri-Sure 2" exterior, 3/4" interior		0600-0140 N3
Adaptadores de rosca fina de 2" exterior, 3/4" interior		0600-0180 N3
Cinta selladora de PTFE, anchura 12 mm, longitud 12 m		0006-4514 N3



## Grifo de rótula PP, blanco



Grifo de rótula fabricado en PP con rosca exterior/interior, reforzado con fibra de vidrio, rótula de PP, mango con junta tórica de NBR inalterable por comestibles y junta de HDPE.

- ▶ Presión máxima de servicio 10 bares (a +20 °C)
- ▶ Temperatura máx. de servicio 100 °C
- ▶ Apropiada para el campo de la alimentación

Codo para manguera, 90°, con sobretuerca, rosca interior y boquilla reductora.



### Grifo de rótula PP, blanco

Rosca de entrada	Rosca de salida	Díámetro nominal mm	Precio €	Escalado de descuentos	Tarifa escalonada €	Nº de artículo
1/2" interior	M29x1,75 exterior	15		10		0500-8102 N3
3/4" interior	M36x3 exterior	20		10		0500-8103 N3
1" interior	M42x3 exterior	25		10		0500-8101 N3
1/2" exterior	M29x1,75 exterior	15		10		0500-8202 N3
3/4" exterior	M36x3 exterior	20		10		0500-8203 N3
1" exterior	M42x3 exterior	25		10		0500-8201 N3

### Accesorios

Descripción	Precio €	Nº de artículo
Conexión de recipiente 1/2" exterior		8533-0012 N3
Conexión de recipiente 3/4" exterior		8533-0034 N3
Conexión de recipiente 1" exterior		8533-0100 N3
Codo de manguera con sobretuerca, rosca M29x1,75		8548-0020 N3
Codo de manguera con sobretuerca, rosca M36x3		8548-0025 N3
Codo de manguera con sobretuerca, blanco, rosca M42x3		8548-0030 N3
Cinta selladora de PTFE, anchura 12 mm, longitud 12 m		0006-4514 N3

## Grifo para barril Air



No es necesaria ninguna abertura de ventilación adicional, PE, transparente, conexión de rosca 3/4" exterior.

- ▶ Autoventilado
- ▶ Diámetro nominal 13 mm
- ▶ Junta de caucho natural

### Grifo para barril Air

Precio €	Escalado de descuentos	Tarifa escalonada €	Nº de artículo
	25		0533-0010 N3

## Llave de acero inoxidable para barril



Llave de acero inoxidable V2A (1.4301) para barril extremadamente robusta y resistente. La salida de la llave se puede girar 360° para colocarla en cualquier posición que se necesite. Con un práctico dispositivo para colgar recipientes de llenado y una anilla para cerrar la llave con un candado.

- ▶ Juntas de PTFE, FKM
- ▶ Cierre automático
- ▶ Rosca de conexión de 3/4"
- ▶ Cerrable
- ▶ Diámetro nominal 10 mm

Llave de acero inoxidable para barril



Precio €	Nº de artículo
	0535-0020 N4

## Grifo para barril fabricado en latón



Grifo de barril para líquidos petroquímicos, cierre automático en caso de ausencia de accionamiento (mayor seguridad), conexión de rosca 3/4" exterior.

- ▶ Juntas de NBR
- ▶ Cierre automático
- ▶ Diámetro nominal 10 mm

Grifo para barril fabricado en latón



Precio €	Escalado de descuentos	Tarifa escalonada €	Nº de artículo
	10		0535-0010 N4

# Adaptadores de rosca 3/4" LaboPlast®



① Adaptador de rosca 3/4" - Hünersdorff

② Adaptador de rosca 3/4" - Kautex

③ Adaptador de rosca 3/4" - rosca de barril cilíndrica G 3/4"

④ Adaptador de rosca 3/4" - rosca de barril cónica R 3/4"

Juego de adaptadores que compuesto de:

- ▶ Adaptador de rosca 3/4" - Hünersdorff
- ▶ Adaptador de rosca 3/4" - Kautex
- ▶ Adaptador de rosca 3/4" - rosca de barril cilíndrica R 3/4"
- ▶ Adaptador de rosca 3/4" - rosca de barril cónica R 3/4"
- ▶ Llave hexagonal para adaptadores de rosca

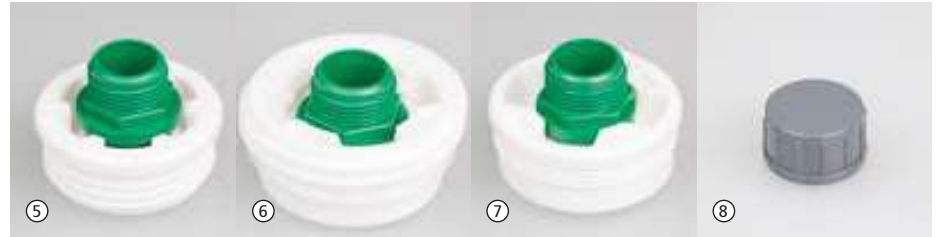

⑤ Adaptador de rosca 3/4" - rosca gruesa, Tri-Sure 2"

⑥ Adaptador de rosca 3/4" - rosca gruesa, Mauser 2"

⑦ Adaptador de rosca 3/4" - rosca fina 2"

⑧ Tapón para 3/4"



Con los adaptadores de rosca LaboPlast® se pueden conectar las llaves de paso StopCock, los grifos de rótula y otros accesorios a la mayoría de los recipientes convencionales.

Todos los adaptadores tienen una rosca exterior normalizada R 3/4".

⑨ Llave hexagonal para adaptadores de rosca

## Juego de adaptadores de rosca de 3/4" LaboPlast®

Precio €	Escalado de descuentos	Tarifa escalonada €	Nº de artículo
	10		0600-0050 N4

	Rosca de salida	Rosca de entrada	Color	Material	Precio €	Escalado de descuentos	Tarifa escalonada €	Nº de artículo
①	Hünersdorff	3/4"	rojo	Polipropileno	10		0600-0010 N4	
②	Kautex	3/4"	azul	Polipropileno	10		0600-0020 N4	
③	rosca de barril cilíndrica G 3/4"	3/4"	negro	Polipropileno	10		0600-0150 N4	
④	rosca de barril cónica R 3/4"	3/4"	verde	Polipropileno	10		0600-0030 N4	
⑤	rosca gruesa, Tri-Sure 2"	3/4"	verde/blanco	PP/PE	10		0600-0094 N4	
⑥	rosca gruesa, Mauser 2"	3/4"	verde/blanco	PP/PE	10		0600-0120 N4	
⑦	rosca fina 2"	3/4"	verde/blanco	PP/PE	10		0600-0190 N4	
⑧	Tapón para 3/4"		gris	PVC	10		0600-0090 N4	
⑨	Llave hexagonal		azul	Polipropileno	10		0600-0001 N4	

## Grifo para barril Jumbo con válvula tapón



Grifo para barril con válvula tapón para rosca de barril R 2", caudal de 50 mm, para líquidos altamente viscosos como barnices, colas, champú, etc.

- ▶ Válvula tapón de bajo coste
- ▶ PE, marrón
- ▶ Junta de EPT

Grifo para barril Jumbo con válvula tapón 			
Precio €	Escalado de descuentos	Tarifa escalonada €	Nº de artículo
	10		0534-0020 N4



## Válvula para barril



La válvula para barril permite un vaciado rápido y limpio incluso de líquidos altamente viscosos.

Es adecuada para barriles de metal con una rosca Tri-Sure de 2" BSP. La válvula para barriles permite tanto la apertura de la abrazadera de rosca como el vaciado y cierre de barriles llenos en posición horizontal sin tener que moverlos.

- ▶ PP reforzado con fibra de vidrio
- ▶ Juntas de NBR

Válvula para barril  	
Precio €	Nº de artículo
	0536-0010 N4

## Llaves de salida para GRG

La llave de salida para GRG es una llave esférica robusta y de alta calidad con conexión para manguera y adaptador de conexión con junta, para roscas normalizadas S 60x6 exteriores o de 1" exteriores, apta para todos los recipientes GRG convencionales de Europa.

Utilizando la rosca correspondiente, la llave de salida también puede enroscarse directamente a la llave de salida original del recipiente GRG, si está averiada o tiene fugas. De esta manera, la llave de salida GRG garantiza un vaciado rápido, seguro y regulable del recipiente.

Esta llave de salida es un accesorio imprescindible para lograr una conexión profesional de las mangueras o para el envasado desde el recipiente GRG.

- ▶ Paso de 1"
- ▶ Para rosca de conexión S 60x6 exterior o de 1" exterior
- ▶ Llave de salida y tapón de PP con refuerzo de fibra de vidrio, bola y adaptador de PP
- ▶ Presión máx. de funcionamiento 10 bares (a +20 °C)
- ▶ Temperatura máx. de funcionamiento 80 °C

① Llave de salida para GRG con espiga acodada a 90° y tapón. Como alternativa, la llave puede cerrarse utilizando el tapón suministrado. Ø exterior de la espiga PA: 30 mm, apta para mangueras flexibles.

② Llave de salida para GRG con un innovador racor para mangueras. El racor permite conectar de manera fácil, rápida y segura los tipos de manguera más variados, sin necesidad de montar una abrazadera adicional. Ø exterior del alojamiento de manguera PP/POM: 25 mm.



① Llave de salida para GRG acodada			
Precio €	Escalado de descuentos	Tarifa escalonada €	Nº de artículo
	5		0534-0002 N3
② Llave de salida para GRG con racor para mangueras			
Precio €	Escalado de descuentos	Tarifa escalonada €	Nº de artículo
	5		0534-0001 N3

## Soporte escurridor de seguridad    Accesorios generales de bombas



El soporte escurridor de seguridad permite recoger con seguridad los restos de líquido de los tubos de las bombas y los tomamuestras. El soporte de seguridad es resistente a las lejías y los ácidos diluidos. Además, el recipiente de recogida se puede llenar con agente neutralizante para diluir y neutralizar los restos de líquido. El tubo del soporte se fija a la pared mediante abrazaderas robustas que se pueden abrir fácilmente para extraer el soporte de seguridad. El recipiente de recogida del líquido se puede desenroscar para sustituirlo o para que vaciarlo resulte totalmente cómodo.

### Soporte escurridor de seguridad

Longitud total cm	Ø interior mm	Precio €	Escalado de descuentos	Tarifa escalonada €	Nº de artículo
117	35	5			5618-1000 N4



Con la cinta selladora de PTFE se pueden sellar de forma ideal las roscas. Escaso rozamiento, extraordinaria resistencia química, resistente a temperaturas de entre -80 °C y +260 °C.

### Cinta selladora de PTFE

Anchura mm	Longitud m	Precio €	Escalado de descuentos	Tarifa escalonada €	Nº de artículo
12	12		10		0006-4514 N3



Llave universal para barril, para una fácil apertura de abrazaderas de rosca fijas de 3/4" a 2". Una herramienta indestructible fabricada en acero galvanizado.

### Llave universal para barril

Precio €	Escalado de descuentos	Tarifa escalonada €	Nº de artículo
	10		5690-0090 N4



Tuerca hexagonal con rosca interior.



Juntas planas fabricadas en polietileno transparente, se adaptan a roscas exteriores o interiores.

► PE

### Tuerca hexagonal

Rosca	Material	Precio €	Escalado de descuentos	Tarifa escalonada €	Nº de artículo
1/2"	HDPE		10		8537-0012 N3
3/4"	HDPE		10		8537-0034 N3
1"	HDPE		10		8537-0100 N3
2"	PP		10		8537-0200 N3

### Juntas planas de PE

Rosca	Modelo	Unidades por pack	Precio €	Escalado de descuentos	Tarifa escalonada €	Nº de artículo
1/2"	para boquillas exteriores	10		10		8538-0012 N3
3/4"	para boquillas exteriores	10		10		8538-0034 N3
1"	para boquillas exteriores	10		10		8538-0100 N3
2"	para boquillas exteriores	10		10		8538-0200 N3
1/2"	para boquillas interiores	10		10		8539-0012 N3
3/4"	para boquillas interiores	10		10		8539-0034 N3
1"	para boquillas interiores	10		10		8539-0100 N3

## Guantes protectores Rubiflex



1



2

De caña corta o larga. Trabajo seguro con grasas, aceites minerales, disolventes y muchos ácidos y lejías.

- ▶ De nitrilo
- ▶ Empuñadura blanda y muy flexible
- ▶ Gran resistencia al desgaste y al cizallamiento
- ▶ Cómoda cara interior Intelock de algodón
- ▶ En conformidad con la norma EN 374

¡Atención! Tener en cuenta la "Lista de resistencias químicas".

### Guantes protectores Rubiflex



Modelo	Longitud cm	Precio €	Escalado de descuentos	Tarifa escalonada €	Nº de artículo	
1 Estándar	37		10		2507-0002	N3
2 caña larga	60		10		2507-0003	N3

## Guante de nitrilo



Fabricado en nitrilo, acreditado para la manipulación de ácidos, grasas y disolventes.

¡Atención! Tener en cuenta la "Lista de resistencias químicas".

### Guante protector de nitrilo



Precio €	Escalado de descuentos	Tarifa escalonada €	Nº de artículo	
	10		2507-0004	N3

## Delantal sintético



Delantal sintético de PVC con arandelas soldadas, banda de cuello y lateral, calidad industrial, negra, reforzada con tejido, dimensiones 80 cm x 100 cm.

¡Atención! Tener en cuenta la "Lista de resistencias químicas".

### Delantal sintético



Precio €	Escalado de descuentos	Tarifa escalonada €	Nº de artículo	
	10		2507-1001	N3

## SafetyBox



Gafas protectoras panorámicas y guantes protectores fabricado en nitrilo para la seguridad personal, perfectamente guardados en una caja. Recomendada por las asociaciones profesionales.

⚠ ¡Atención! Tener en cuenta la "Lista de resistencias químicas".

### SafetyBox

Precio €	Escalado de descuentos	Tarifa escalonada €	Nº de artículo
	10		2507-9000 N3

## Botella lavaojos



Botella vacía con una capacidad de 600 ml, segura contra fugas gracias a la válvula basculante y a la capa protectora contra el polvo. PE transparente con instrucciones impresas (en alemán).

### Botella lavaojos

Precio €	Escalado de descuentos	Tarifa escalonada €	Nº de artículo
	10		2507-2000 N3

### Soporte para botella lavaojos

Precio €	Escalado de descuentos	Tarifa escalonada €	Nº de artículo
	10		2507-2001 N3



## Mini ducha lavaojos Eyes Fresh



Mini ducha lavaojos ideal para laboratorios, unidades de trasiego u otros lugares en los que se trabaja con sustancias agresivas. Eyes Fresh se puede montar en cualquier grifo de agua fría convencional.

Con solo pulsar un botón se puede cambiar de ducha lavaojos al goteo de agua para el lavado (al cerrar el grifo se vuelve a la función de ducha lavaojos). Compatible con grifos de agua con rosca exterior de M22x1, 1/2" o 3/8".

Si la presión de agua es suficiente, rendimiento según la norma DIN EN 15154-2.

### Mini ducha lavaojos Eyes Fresh

Modelo	Precio €	Escalado de descuentos	Tarifa escalonada €	Nº de artículo
Pulsar botón para goteo de agua		5		2515-0100 N4



## Protección ocular/Gafas protectoras



Construcción ultraligera con un peso total de sólo 18 gramos. Gran flexibilidad, ajuste de forma perfecto y asiento sin deslizamiento.

### Gafas protectoras ultraligeras

Color	Precio €	Escalado de descuentos	Tarifa escalonada €	Nº de artículo
azul		5		2502-1002 N3



Gafas protectoras superligeras de diseño deportivo, gran comodidad, conforme a las normativas DIN/EN.

### Gafas protectoras deportivas

Color	Precio €	Escalado de descuentos	Tarifa escalonada €	Nº de artículo
azul/naranja		5		2502-2010 N3



Gafas con patillas sin bisagra con extremo suave para poner solas o encima de otras gafas. Aúna las ventajas de las gafas de patilla con la comodidad de las cintas. El concepto de patilla flexible le permite adaptarse a las situaciones de uso más diversas, con o sin gafas correctoras. DIN EN 166 - 168 y 170.

### Gafas protectoras Ultraflex

Color	Precio €	Escalado de descuentos	Tarifa escalonada €	Nº de artículo
azul		5		2502-1003 N3



Con cristal circular de forma anatómica para una mayor seguridad. Visión libre en todas direcciones, con un 20 % más de cobertura que las gafas de patilla normales, protección UV hasta 400 nm.

### Gafas protectoras Style

Color	Precio €	Escalado de descuentos	Tarifa escalonada €	Nº de artículo
negro		5		2502-1006 N3



Ligeras, visión lateral sin limitaciones, las patillas encajables así como la inclinación de las patillas regulable garantizan una colocación óptima y sin puntos de presión. La protección lateral está integrada en el cristal, conforme a la norma DIN EN 166 y 170.

### Gafas protectoras Astrospec

Color	Precio €	Escalado de descuentos	Tarifa escalonada €	Nº de artículo
azul		5		2502-4000 N3

## Protección ocular/Gafas protectoras



Cristales antiempañamiento, adecuadas para personas con gafas, con sistema de ventilación, sin limitación de la percepción lateral, ajuste estanco y sin presión, conforme a la norma DIN/EN.

### Gafas de visibilidad completa UltraVision

Color	Precio €	Escalado de descuentos	Tarifa escalonada €	Nº de artículo
naranja		5		2502-1007 N3



Diferentes colores, ligeras y agradables. Adaptabilidad óptima gracias al ajuste de longitud de patilla de cuatro niveles. Cristal de policarbonato de alta resistencia a los golpes con protección lateral integrada. Máxima protección UV.

### Gafas protectoras Color

Color	Precio €	Escalado de descuentos	Tarifa escalonada €	Nº de artículo
amarillo/negro		5		2502-1004 N3
azul		5		2502-1005 N3



Gafas muy cómodas para poner solas por encima de otras gafas, sin limitación de la percepción lateral, adaptables a la mayoría de las gafas correctoras. Campo visual de 180°, ventilación lateral a través de las patillas. Sin revestimiento. Con patillas de policarbonato. Conforme a DIN EN 166-168 y 170.

### Gafas protectoras Panorama

Color	Precio €	Escalado de descuentos	Tarifa escalonada €	Nº de artículo
transparente		5		2502-1001 N3

► Ideales como gafas para visitantes



Estuche para gafas extremadamente resistente con cierre de cremallera reforzado y pasador para cinturón. Para todo tipo de gafas de patilla. No para gafas UltraVision.

### Estuche para gafas de patilla con pasador para cinturón

Color	Precio €	Escalado de descuentos	Tarifa escalonada €	Nº de artículo
negro		5		2502-1008 N3



Estuche grande y altamente resistente para gafas de visibilidad completa, con cierre de cremallera, pasador para cinturón y compartimento adicional. Para todo tipo de gafas de patilla y de visibilidad completa.

### Estuche para gafas de visibilidad completa

Color	Precio €	Escalado de descuentos	Tarifa escalonada €	Nº de artículo
negro		5		2502-1009 N3

## Índice muestreadores



- 64 – 81 Muestreo de mercancías a granel
- 64 – 69 Muestreadores de zonas
- 75 – 78 Muestreadores de uso farmacéutico
- 78 – 81 Punzones
- 82 – 89 Accesorios de muestreo de materiales a granel
- 90 – 94 Muestro de materiales viscosos
- 95 – 117 Muestreo de líquidos
- 103 – 109 Muestreadores de vacío
- 110 – 114 Recipientes de inmersión
- 115 – 146 Muestreadores estériles de un solo uso
- 122 – 149 Palas, rascadores, cucharas y espátulas
- 150 – 151 Muestreo de carne y productos congelados
- 152 – 153 Muestreo de suelos
- 154 – 157 Accesorios de muestreo



## Muestreadores

Muestras de líquido fluido y viscoso y mercancías a granel

## Toma de muestras

A la hora de realizar muestreos se toman muestras al azar de una cantidad total. Estas muestras sirven como base del análisis para la garantía de calidad. Por tanto, la correcta realización de la toma de muestras aleatoria constituye un tema eminentemente importante. Sólo con muestras representativas y auténticas se pueden realizar declaraciones fiables sobre la calidad, naturaleza o composición de un determinado material. Con las técnicas más modernas se pueden llevar a cabo análisis de material muy precisos. Sin embargo, no son útiles si se comete un error durante la toma de muestras que se transmite durante todas las etapas del análisis y, por consiguiente, altera el resultado final de los controles de calidad desde el principio.

Solamente se pueden realizar declaraciones sobre la calidad de un material si las pruebas se toman y se tratan con la misma exactitud que se aplica después a su análisis. En el fondo se trata de que el estado y la composición de la cantidad de muestras se correspondan exactamente con la gran cantidad de material que finalmente se deba valorar.

## Tomar muestras, pero ¿cómo?

A la hora de realizar el muestreo se deben respetar algunas directivas esenciales como p. ej. las normas DIN. Se recomienda proceder conforme



a una lista de verificación de carácter interno, que debería ser un elemento fijo del estándar de calidad de una empresa. En esta lista de verificación se documentan por escrito todos los pasos relevantes del muestreo, de modo que resulten comprensibles en todo momento.

## Lugar de la toma de muestras

El lugar en el que se realiza el muestreo se debe mantener lo más limpio posible. Como mínimo, se debe procurar utilizar muestreadores, equipos y elementos auxiliares limpios. Durante el proceso no se pueden producir



influencias de factores externos en la muestra. Incluso las suciedades mínimas pueden falsear considerablemente el resultado del análisis. Los productos que se hayan empleado para la limpieza del muestreador o del embalaje de las muestras también pueden falsear dichos resultados.

## Tomar muestras, pero ¿quién? - Personal especializado

El muestreo sólo debe ser realizado por personal especializado instruido para ello. Se debe garantizar que la toma de muestras se desarrolle exactamente conforme a las normas DIN prescritas y a las directivas empresariales.

Los conocimientos especializados son de una mayor importancia, porque sólo se puede reaccionar in situ si cambian las circunstancias. Sólo un especialista puede reconocer con rapidez y seguridad los fallos existentes o los cambios circunstanciales y reaccionar en consecuencia.

## Tomar muestras, pero ¿con qué? - Dispositivos de muestreo



La elección del dispositivo adecuado para la toma de muestras está sujeta a criterios de elección muy distintos. Depende tanto de la calidad del material del muestreador como del tipo de muestreo, del recipiente o del lugar en el que se encuentra el material y de la frecuencia con la que se deben tomar las muestras aleatorias. Además de las exigencias individuales para la toma de muestras, cada muestreador debería cumplir las siguientes condiciones previas básicas:



### Material de los muestreadores

Los muestreadores deberían estar fabricados con materiales inertes que no puedan liberar ningún material y que no reaccionen con otras sustancias, de modo que puedan contaminar las muestras. El material inerte se define conforme al medio a muestrear. Como norma, los muestreadores más adecuados

son los fabricados en acero inoxidable y plásticos de alta calidad, tales como el PTFE.

### Limpieza de los dispositivos de muestreo

Los dispositivos de muestreo deberían ser fáciles y rápidos de limpiar y, en determinadas circunstancias, con posibilidad de esterilización. En el campo de la alimentación se recomiendan los muestreadores esterilizados de un solo uso, que puedan ser desechados después de la recogida de las muestras.

### Procesamiento de los muestreadores

Los muestreadores no deben tener ni estrías ni ranuras, ya que en ellas se depositan restos de material que ya no se puede eliminar. Esto significa que no se puede evitar ni la contaminación cruzada ni el efecto memoria.

### Superficie de los dispositivos

Las superficies de los muestreadores deben ser especialmente lisas, como las del acero inoxidable electropolido y el PTFE. Esto previene la acumulación de depósitos y facilita considerablemente la limpieza. A la hora de seleccionar el muestreador se debe comprobar ante todo que el dispositivo de muestreo tenga un acabado interior adecuado. Los muestreadores pulidos sólo por la parte exterior no cumplen ninguna norma de calidad.

### Técnica de muestreo: muestreo físico y analítico

Se puede distinguir entre el muestreo físico y el analítico/químico.

En el **muestreo físico** se determina la densidad, la distribución, forma y propiedades del material y, si es necesario, el color o la suciedad. En este caso es importante que el material no vea modificadas sus propiedades o se destruya durante la toma de muestras a causa del dispositivo de muestreo. Una muestra tomada in situ todavía se tiene que transportar. Por ello, en el momento del embalaje y durante el transporte se deberían aplicar unos estándares de calidad tan altos como los necesarios para la toma de muestras, de modo que éstas no lleguen contaminadas al laboratorio.

En el **método analítico** se debe prestar especial atención a la pureza del material, además de los aspectos antes señalados. A veces, las propiedades del material no resultan relevantes, ya que la prueba se prepara especialmente. Por tanto, en este caso se pueden emplear también muestreadores que modifiquen las propiedades físicas del material.

## Técnica de muestreo

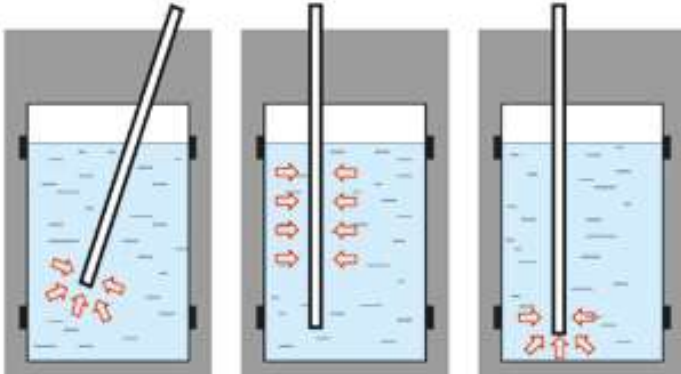

De izquierda a derecha: muestreo dirigido, muestreo multicapa, muestreo de fondo

### Muestreo multicapa

Se toma una muestra de cada capa de un material y se obtiene un perfil transversal representativo.

### Muestreo dirigido

Se toma una muestra concreta de un punto predeterminado. De este modo se determina el estado del material en ese punto en concreto o bien se toman varias muestras dirigidas en un área grande o en un recipiente de gran capacidad para obtener un perfil transversal auténtico. Así, todas las muestras dirigidas recogidas generan a su vez una muestra representativa.

## Finalización del procedimiento de muestreo

Después de tomar una muestra, esta se debe embalar de forma adecuada para su transporte. El sistema ideal son los recipientes para muestras limpios fijados directamente al dispositivo de muestreo. La muestra no entra en contacto con el entorno y a su vez ya está embalada y lista para el transporte. Para el embalaje, el almacena-



miento y transporte de una muestra se aplican las mismas condiciones que para los muestreadores. Aquí también se debe tener en cuenta la limpieza del material de embalaje y el riesgo de contaminación de sustancias que se puedan liberar. Finalmente, los recipientes para muestras se etiquetan y rotulan de modo que no haya peligro de confusión y, si es necesario, se llevan al laboratorio en neveras portátiles. Se recomienda el uso de neveras portátiles monitorizadas, en las que se conserva la temperatura de refrigeración ideal.

## Consejo

Si se toman muestras de sacos o bolsas grandes, los puntos de inserción se deben sellar a continuación. Para ello se deben emplear etiquetas de alto poder adhesivo, que se pegan incluso sobre superficies difíciles y se puede escribir en ellas.



Si tiene más dudas,

estaremos encantados de aconsejarle. Póngase en contacto con nosotros en el teléfono +49 7635 82795-0 o envíenos un correo electrónico a [info@buerkle.de](mailto:info@buerkle.de).

Bürkle GmbH - su socio en todas las cuestiones relacionadas con el muestreo manual.





## Muestreador de zonas



1. Multi sampler (colector múltiple)
2. All layer sampler (muestreador multicapa)
3. Uno-Sampler

Los muestreadores de zonas de Bürkle sirven para tomar muestras de productos granulados de todo tipo.

La gran ventaja de este modelo es que se puede recoger la muestra transversal de todas las capas del recipiente. Los punzones permiten obtener muestras de los más diversos tipos de materiales a granel, desde el polvo más fino hasta granos de maíz o avellanas.

Se ofrecen en longitudes diferentes. 55 cm (solamente modelos Multi, Uno y All layer), especial para sacos, 85 cm (especial para barriles, toneles, depósitos de mezcla, etc.) y 150 cm y 250 cm (solamente modelo Jumbo sampler) para bolsas grandes, silos y depósitos.

Los útiles accesorios como fundas de cierre, papel de calidad, cepillo para limpieza, soporte de vaciado y etiquetas selladoras close-it facilitan aún más el muestreo sencillo y seguro.

Los muestreadores de zona se encuentran disponibles en diversas variantes para diferentes tipos de muestra.

- ▶ Mínima separación entre los tubos interior y exterior
- ▶ De fácil limpieza, punta desmontable
- ▶ Codificación por colores (modelos Multi y Uno)
- ▶ Fabricado con materiales puros
- ▶ Acabado perfecto y de gran resistencia



Codificación por colores: Marcas para evitar confusiones en los colectores Multi y Uno.



## Muestreador de zonas



Muestreador multicapa, con tubo interior abierto, sin cámaras separadas y con gran volumen colector. Para una muestra transversal de todas las capas del material de muestra.

- ▶ Aluminio o V4A (1.4404)
- ▶ Diámetro de 25 mm



Conforme a la norma ISTA para una longitud de semilla de 10 mm (trigo, avena) y 5 mm (lino, veza).



Multi sampler con diferentes cámaras cerradas para tomar múltiples muestras dirigidas a varias profundidades predeterminadas.

- ▶ Aluminio, V4A (1.4404) o V4A/PTFE
- ▶ Versión de V4A/PTFE con peso más reducido debido a las cámaras colectoras de PTFE
- ▶ Con sistema de codificación por color
- ▶ Diámetro de 25 mm



Uno-Sampler fabricado en acero inoxidable V4A/PTFE con una cámara colectoras cerrada para realizar un muestreo dirigido a una profundidad predeterminada.

- ▶ Tubo exterior de acero inoxidable V4A (1.4404), cámaras colectoras de PTFE
- ▶ Con sistema de codificación por color
- ▶ Diámetro de 25 mm



Diferentes colores de close-it, p. 82.

### All layer sampler (muestreador multicapa)

Material	Longitud total cm	Profundidad de penetración mm	Número de aberturas	Volumen de cámara ml	Precio €	Nº de artículo
Aluminio	55	430	3	70		5317-2055 N4
Aluminio	85	710	3	130		5317-2085 N4
Aluminio	150	1355	5	260		5317-2150 N4
V4A	55	430	3	70		5316-2055 N4
V4A	85	710	3	130		5316-2085 N4
V4A	150	1355	5	260		5316-2150 N4

### Multi sampler (colector múltiple)

Material	Longitud total cm	Profundidad de penetración mm	Número de cámaras colectoras	Volumen de cámara ml	Precio €	Nº de artículo
Aluminio	55	430	3	14		5317-1058 N4
Aluminio	85	710	3	17		5317-1085 N4
Aluminio	150	1355	5	17		5317-1150 N4
V4A	55	430	3	14		5316-3055 N4
V4A	85	710	3	17		5316-3085 N4
V4A	150	1355	5	17		5316-3150 N4
V4A/PTFE	55	430	3	14		5316-0055 N4
V4A/PTFE	85	710	3	17		5316-0085 N4
V4A/PTFE	150	1355	5	17		5316-0150 N4

### Uno-Sampler

Material	Longitud total cm	Profundidad de penetración mm	Número de cámaras colectoras	Volumen de cámara ml	Precio €	Nº de artículo
V4A/PTFE	55	430	1	17		5316-1055 N4
V4A/PTFE	85	710	1	17		5316-1085 N4
V4A/PTFE	150	1355	1	17		5316-1150 N4

### Aplicación

1. Girar la empuñadura, cerrar las cámaras.
2. Insertar el muestreador hasta la profundidad deseada.
3. Abrir las cámaras para que se llenen de material a granel.
4. Cerrar las cámaras.
5. Retirar el muestreador.
6. Cerrar la perforación de entrada con las etiquetas de control close-it.
7. Vaciar las cámaras sobre el papel de calidad o con el soporte de vaciado.

## Muestreador de zonas



Muestreador jumbo, con un diámetro de tubo de 50 mm, ideal para granulación gruesa y para grandes cantidades.

Con tubo interior abierto y gran volumen colector, para muestreo transversal de todas las capas del material de muestreo o con cámaras colectoras separadas por separadores de PTFE para tomar múltiples muestras dirigidas a varias profundidades predeterminadas.

- ▶ Aluminio o aluminio/PTFE
- ▶ Diámetro de 50 mm

### Jumbo sampler

Modelo	Longitud total cm	Material	Profundidad de penetración mm	Número de aberturas	Volumen de cámara ml	Precio €	Nº de artículo
para muestreo transversal	95	aluminio	850	3	880		5319-1085 N4
para muestreo transversal	165	aluminio	1500	5	1700		5319-1150 N4
para muestreo transversal	265	aluminio	2500	7	2900		5319-1250 N4
para múltiples muestras dirigidas	95	aluminio/PTFE	850	3	390		5319-2085 N4
para múltiples muestras dirigidas	165	aluminio/PTFE	1500	5	650		5319-2150 N4
para múltiples muestras dirigidas	265	aluminio/PTFE	2500	7	910		5319-2250 N4

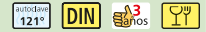

## Accesorios de muestreador de zona



Dispositivo de vaciado



Fundas de cierre del muestreador de zona



Papel de calidad para el muestreador de zona



Cepillos de limpieza

### Dispositivo de vaciado

Modelo	Material	Longitud cm	Precio €	Escalado de descuentos	Tarifa escalonada €	Nº de artículo
Soporte con tres embudos	V2A	100		5		5317-0030 N4
Embudo individual de vaciado	V2A			3		5317-0033 N4

### Fundas de cierre del muestreador de zona

Diámetro mm	Unidades por pack	Precio €	Escalado de descuentos	Tarifa escalonada €	Nº de artículo
25	3		10		5317-0011 N4
50	3		10		5317-0010 N4

### Papel de calidad para el muestreador de zona

L x A cm	Unidades por pack	Precio €	Escalado de descuentos	Tarifa escalonada €	Nº de artículo
89 x 23	50		10		5317-0001 N4

### Cepillos de limpieza

Diámetro mm	Longitud cm	Material	Precio €	Escalado de descuentos	Tarifa escalonada €	Nº de artículo
25	40	PVC/Acero inoxidable		10		5304-0040 N4
25	60	PVC/Acero inoxidable		10		5304-0060 N4
25	80	PVC/Acero inoxidable		10		5304-0080 N4
25	100	PVC/Acero inoxidable		10		5304-0100 N4
50	100	PVC/Acero inoxidable		5		5304-5100 N4
50	300	PVC/Acero inoxidable		5		5304-5300 N4

## Zone sampler Spiralus



- ▶ Reproducción representativa de la disposición por capas del recipiente
- ▶ Aluminio anodizado
- ▶ Punta PA
- ▶ Diámetro de 38 mm
- ▶ Peso reducido

Zone sampler Spiralus garantiza un muestreo exacto por zonas a través de todas las capas del material a granel. Debido a la disposición en espiral de las hendiduras de muestreo, éstas se abren de arriba abajo con retardo de tiempo. De este modo, el llenado se produce primero a través de la abertura inferior y después en las que se encuentran más arriba, hasta que esté lleno todo el Spiralus. La forma geométrica de las hendiduras de muestreo evita el corte del grano. El zone sampler Spiralus garantiza un muestreo multicapa extraordinario.

### Campo de aplicación

El Spiralus resulta especialmente adecuado para material a granel de granulación gruesa, cereales y aglomerado en emplazamientos como terrenos de material vertido, almacenes, camiones, vagones de mercancías, etc.

Zone sampler Spiralus							
Longitud total cm	Número de aberturas	Peso g	Volumen de cámara ml	Precio €	Nº de artículo		
145	8	1400	770		5318-0145 N4		
200	8	2000	1100		5318-0200 N4		

Accesorios			
Descripción	Precio €	Nº de artículo	
Cepillos de limpieza 50 mm Ø, 1000 mm de longitud		5304-5100 N4	

## EasySampler



- ▶ Fabricado en acero inoxidable V4A (1.4404)
- ▶ Para aberturas de muestreo con un diámetro a partir de 52 mm

Muestreador que permite una recogida rápida y sencilla de numerosas muestras de material a granel.

En este modelo, el vaciado se ha simplificado mucho y se realiza por la punta. La ventaja reside en que las muestras pueden descargarse directamente sobre el vaso de muestras, sin desmontar el EasySampler, para producir p.ej. una prueba compuesta.

El producto de muestreo debe fluir correctamente o no tiene que estar compactado.

EasySampler se ha desarrollado en colaboración con un consorcio químico internacional de Ludwigshafen (D).

EasySampler								
Volumen de cámara ml	Longitud total cm	Diámetro del tubo mm	Precio €	Nº de artículo				
60	100	32		5360-0600 N4				
200	104,5	32		5360-1000 N4				

## Perforador multicapa



El perforador multicapa es un colector zonal especial para sustancias muy compactadas. Con los colectores zonales convencionales es muy difícil o, a veces, incluso imposible, penetrar en este tipo de medios y sacar una muestra de todas las capas. Por el contrario, las aletas de perforación del perforador multicapa penetran rápida y fácilmente hasta la profundidad deseada, permitiendo tomar muestras incluso de medios con una alta densidad y de todo tipo de polvos y granulados altamente compactados.

Gracias a ello, el perforador multicapa permite obtener una muestra representativa de todas las capas, incluso en los medios muy compactados.

Resulta ideal, por ejemplo para recipientes muy grandes, depósitos de mezcla, Big-Bags, etc. en las industrias de la construcción, química, farmacéutica, alimentaria y de alimentos de lujo.

- ▶ Acero inoxidable V4A (1.4404)
- ▶ 25 mm de diámetro

### Aplicación

1. El perforador multicapa debe enroscarse manualmente en el material a granel.
2. Las cámaras se abren a la altura de muestreo deseada y el material entra al interior.
3. Cerrar las cámaras.
4. Extraer el perforador multicapa con un movimiento lineal o giratorio.
5. Vaciar la muestra al tubo interior abierto.



### Perforador multicapa

Material	Longitud total cm	Profundidad de penetración mm	Número de aberturas	Volumen de cámara ml	Precio €	Nº de artículo
V4A	150	1355	5	260		5310-0150 N4
<b>Accesorios</b>						
Descripción Cepillos de limpieza 25 mm Ø, 100 cm de longitud					Precio €	Nº de artículo
						5304-0100 N4

## Punzón



El punzón es un muestreador especial para productos en polvo y granulados compactos.

La muestra se impulsa hasta el tubo interior con cierre mediante un canto de raspado.

Los separadores deslizantes de PTFE permiten dividir el tubo interior en zonas de diferente tamaño. Los separadores también evitan la mezcla de la muestra.

- ▶ Para materiales a granel compactos
- ▶ Separadores deslizantes de PTFE para dividir por zonas
- ▶ Fabricado en acero inoxidable V4A (1.4404) y PTFE

Punzón							
Diámetro mm	Longitud mm	Volumen de cámara ml	Precio €	Nº de artículo			
25	1000	180		5351-1000	N2		
Accesorios							
Descripción	Precio €			Nº de artículo			
Cepillos de limpieza 25 mm Ø, 100 cm de longitud				5304-0100	N4		

## Scratcher



El Scratcher ha sido desarrollado especialmente para tomar muestras de sustancias cohesivas y compactas.

- ▶ Fabricado en acero inoxidable V4A (1.4404)
- ▶ Longitud total 1000 mm
- ▶ 25 mm Ø

### Aplicación

1. Insertar la lanza cerrada en el material de muestreo.
2. Una vez alcanzada la profundidad deseada, abrir la cámara colectora girando el tubo interior.
3. Girar el Scratcher 360° en el material de muestreo; el borde de raspado transporta el material compacto a la cámara para muestras.
4. Cerrar la cámara para muestras.

Scratcher							
Volumen de cámara ml	Longitud de ranura mm	Diámetro exterior con borde de raspado mm	Precio €	Nº de artículo			
5	22	32		5347-0005	N2		
10	45	32		5347-0010	N2		
25	110	32		5347-0025	N2		

## PowderProof® | toma de muestras en polvo móvil



El control de calidad empieza con la inspección de los productos que entran. Con el colector para polvo y granulado PowderProof®, realizar un muestreo multicapa de productos a granel ya no representa un problema. PowderProof® es la solución profesional acreditada en la práctica para el muestreo móvil de polvos y granulados. A la resistente unidad motora se pueden acoplar diferentes punzones y espirales de transporte e intercambiarlas sin problemas. Este concepto modular del PowderProof® le permite múltiples aplicaciones para granulados y polvos en toneles, barriles, bolsas de gran tamaño o sacos. Los útiles accesorios como la cesta para botella muestra, la bolsa para muestras y las etiquetas selladoras close-it facilitan aún más el muestreo sencillo y seguro. PowderProof® con punzón de uso horizontal para la extracción de muestras de sacos y con punzón de uso vertical para el muestreo de recipientes abiertos como barriles, toneles o bolsas de gran tamaño.



# PowderProof® | toma de muestras en polvo móvil



- ▶ Múltiples aplicaciones
- ▶ Fabricado en acero inoxidable V4A (1.4404)
- ▶ Incl. unidad motora, dos baterías recargables, lámpara led, cargador rápido, pinza para bolsa y cepillo de limpieza
- ▶ Otras espirales de transporte disponibles como accesorios

## Aplicación

1. El punzón se introduce en el saco/recipiente con la espiral en funcionamiento.
2. El polvo o granulado se transporta inmediatamente a través del punzón hasta una bolsa o botella situada al final del mismo.



PowderProof® aplicación horizontal y vertical

## PowderProof®



Modelo	Punzón	Profundidad de penetración mm	Precio €	Nº de artículo
para polvo hasta 2 mm	horizontal	300		5302-0302 N2
para polvo hasta 2 mm	vertical	600		5302-0602 N2
para polvo hasta 2 mm	vertical	900		5302-0902 N2
para polvo hasta 2 mm	vertical	1200		5302-1202 N2
para granulados de entre 2 y 4 mm	horizontal	300		5302-0301 N2
para granulados de entre 2 y 4 mm	vertical	600		5302-0601 N2
para granulados de entre 2 y 4 mm	vertical	900		5302-0901 N2
para granulados de entre 2 y 4 mm	vertical	1200		5302-1201 N2

## Accesorios

Descripción	Precio €	Nº de artículo
Espiral de transporte PowderProof® para polvos hasta 2 mm, para 300 mm		5302-0312 N2
Espiral de transporte PowderProof® para polvos hasta 2 mm, para 600 mm		5302-0612 N2
Espiral de transporte PowderProof® para polvos hasta 2 mm, 900 mm		5302-0912 N2
Espiral de transporte PowderProof® para polvos hasta 2 mm, para 1200 mm		5302-1212 N2
Espiral de transporte PowderProof® para granulados 2 - 4 mm, para 300 mm		5302-0311 N2
Espiral de transporte PowderProof® para granulados 2 - 4 mm, para 600 mm		5302-0611 N2
Espiral de transporte PowderProof® para granulados 2 - 4 mm, para 900 mm		5302-0911 N2
Espiral de transporte PowderProof® para granulados 2 - 4 mm, para 1200 mm		5302-1211 N2
Pinza para bolsa de muestras PowderProof®		0006-6259 N4
Maletín de transporte LxAnxAl 123x25x11 cm (no para 1200 mm)		3600-2120 N4
Botella LDPE 500 ml		0318-0500 N3
Cesta para botella muestra 500 ml, Ø 84 mm, incl. collar de retención		5302-2050 N2
Cesta para botella muestra 1000 ml, Ø 100 mm, incl. collar de retención		5302-2100 N2
Bolsas para envasado con cierre a presión, 170x120 mm, 400 ml, 100 unidades		2348-0005 N3

## Silo-drill | para la toma de muestras en vehículos cisterna

- ▶ Punta de broca con aletas de perforación para un taladrado sencillo



© lichtkunst\_73/Pixelio

## Silo-drill | para la toma de muestras en vehículos cisterna

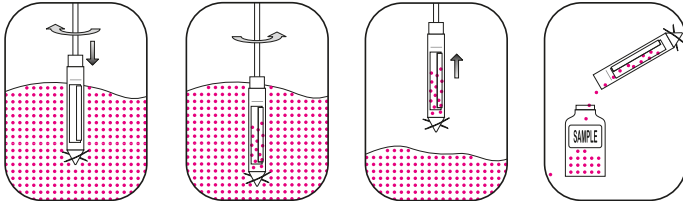

Cuando se transportan mercancías a granel durante largos trayectos (en camión, vagón de mercancías, etc.) suele producirse la separación de la mezcla.

Por tanto, un muestreo realizado solamente en la superficie produce resultados falsos.

Con el Silo-drill se pueden obtener muestras representativas de todas las capas del silo. Con sus 90 mm de diámetro, el Silo-drill cabe en todas las aberturas convencionales.

- ▶ De acero inoxidable V2A (1.4301) o aluminio
- ▶ Longitud estándar 150 cm, prolongaciones opcionales de 100 cm, hasta un máx. de 350 cm
- ▶ El tubo interior con muelle evita que se atasquen los granos más grandes
- ▶ Borde de extracción para sustancias cohesivas
- ▶ Empuñadura en T robusta y extraíble
- ▶ Punta de broca con aletas de perforación para un taladrado sencillo
- ▶ Cámara de muestras fácil de desmontar y de limpiar

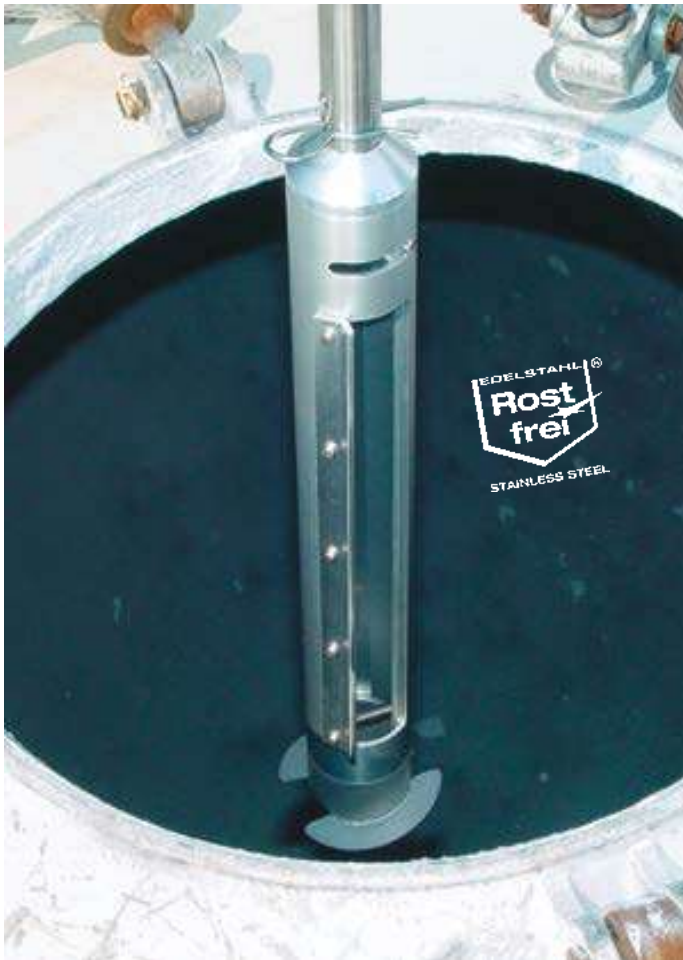

### Silo-drill

Material	Longitud total cm	Diámetro de espiral mm	Diámetro de cámara mm	Volumen ml	Precio €	Nº de artículo
Aluminio	150	90	40	400		5301-1000 N4
V2A	150	90	40	400		5301-2000 N4

### Accesorios

Descripción	Precio €	Nº de artículo
Extensión de Silo-drill V2A, 100 cm		5301-0500 N4
Maletín de transporte LxAnxAl 123x25x11 cm		3600-2120 N4

# Muestreador Silo-picker

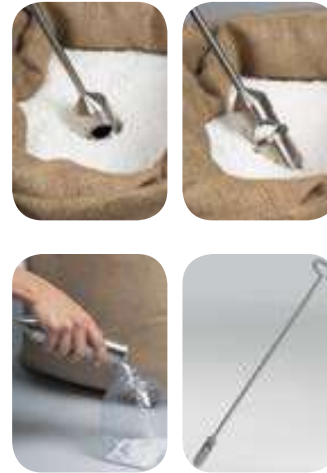

El muestreador Silo-picker resulta ideal para la toma de muestras de material a granel en silos. Con los tubos de extensión se pueden recoger muestras a profundidades de hasta 3,5 m. La profundidad de penetración depende del espesor del material a granel.

- Fabricado en acero inoxidable V4A (1.4404)

## Aplicación

1. Insertar el Silo-picker en el material a granel. Durante la maniobra, la funda cierra automáticamente la cámara colectora.
2. Cuando se haya alcanzado la profundidad deseada, la funda se abrirá retirando ligeramente el Silo-picker y se llenará el recipiente para muestras.
3. Sacar por completo el Silo-picker y vaciar el recipiente para muestras.



Muestreador Silo-picker							
Volumen de cámara ml	Longitud cm	Ø exterior mm	Precio €	Nº de artículo			
100	130	50		5340-1100 N4			
Accesorios							
Descripción				Precio €	Nº de artículo		
Extensión de Silo-picker 50 cm					5380-0508 N4		
Extensión de Silo-picker 100 cm					5380-1008 N4		
Mango de Silo-picker					0006-8112 N4		
Recipiente para muestras de Silo-picker					5340-0100 N4		
Maletín de transporte LxAnxAI 123x25x11 cm					3600-2120 N4		

## Unit Dose Sampling (Toma de muestras de dosis unitarias)

Para obtener los resultados deseados en las pruebas de desintegración en polvo y las validaciones de pureza de polvos, líquidos y sustancias semi-sólidas, es necesario utilizar procedimientos especiales (Unit-Dose-Sampling). Los métodos especiales de toma de muestras requeridos principalmente en la industria farmacéutica en conformidad con FDA y GMP, implican el uso de tomamuestras con las siguientes características especiales.

- Gran precisión
- Superficies completamente lisas, preferentemente pulidas electrolíticamente
- Material: acero inoxidable V4A (1.4404) o PTFE
- Esterilizables
- Limpieza sencilla y sin problemas

Muchos tomamuestras Bürkle cumplen estas características, han sido probados en la práctica y se caracterizan por la robustez y la precisión de su confección. El colector zonal para la industria farmacéutica **Novartis** es un tomamuestras de dosis unitarias:

- Dispone de una toma de muestras doble simultánea para distintas profundidades (extracción doble de muestras)
- Calibración exacta del volumen con 40 piezas de muestreo intercambiables con volúmenes desde 0,1 ml hasta 4,0 ml, en incrementos de 0,1 ml

# Novartos | colector zonal para la industria farmacéutica en conformidad con la Directiva FDA



**!** Por favor, realice al mismo tiempo el pedido de los insertos de muestras deseados.

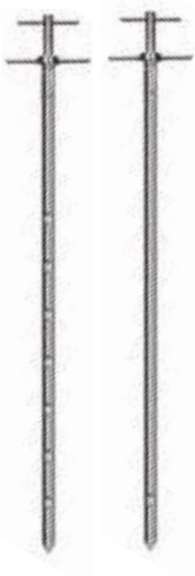

El colector de muestras Novartos Multi dispone de 14 cámaras colectoras de hasta siete zonas, para un muestreo multicapa.

Colector de muestras Novartos Uno con dos cámaras colectoras, para el muestreo de una zona.



- ▶ Los diferentes insertos para tomar muestras son fácilmente intercambiables
- ▶ y están disponibles en volumen de 0 a 4,0 ml
- ▶ La escala de profundidades grabada con láser proporciona información precisa sobre la profundidad de inserción
- ▶ Fabricado en acero inoxidable V4A (1.4404 / 1.4571)
- ▶ Sin estrías y pulido a mano
- ▶ Diámetro de 25 mm



**i** Novartos se ha desarrollado en colaboración con un consorcio químico/farmacéutico multinacional de Basilea/Suiza.

## Novartos Multi

Modelo	Longitud mm	Precio €	Nº de artículo
Sin insertos de muestras	1000		5358-1000 N4

### Accesorios

Descripción	Precio €	Nº de artículo
Maletín de transporte LxAnxAl 123x25x11 cm		3600-2120 N4

## Novartos Uno

Modelo	Longitud mm	Precio €	Nº de artículo
Sin insertos de muestras	600		5358-0600 N4
Sin insertos de muestras	1000		5358-1001 N4
Sin insertos de muestras	1400		5358-1400 N4

### Accesorios

Descripción	Precio €	Nº de artículo
Maletín de transporte LxAnxAl 123 x 25 x 11 cm (no para lanza 1400 mm)		3600-2120 N4

Novartos, el muestreador de zonas para farmacia fabricado según las directrices de la FDA para Unit-Dose-Sampling.

Ahora permite tomar una doble muestra sin tener que clavar varias veces el punzón en el material a granel, lo que evita en gran medida que se produzcan alteraciones en la muestra final. La fácil limpieza constituye una ventaja decisiva de Novartos.

El llenado y vaciado de las cámaras de recogida se ha mejorado sustancialmente empleando la geometría optimizada por ordenador; no hay intervalos ni zonas muertas donde se puedan acumular restos de muestras.

- Novartos Uno sirve para el muestreo dirigido
- Novartos Multi permite el muestreo multicapa

### Accesorios

Descripción	Precio €	Nº de artículo
Insertos de muestras Novartos Multi, volumen 0,0 ml		5358-0000 N4
Insertos de muestras Novartos Multi, volumen 0,5 ml		5358-0005 N4
Insertos de muestras Novartos Multi, volumen 1 ml		5358-0010 N4
Insertos de muestras Novartos Multi, volumen 1,5 ml		5358-0015 N4
Insertos de muestras Novartos Multi, volumen 2 ml		5358-0020 N4
Insertos de muestras Novartos Uno, volumen 0,0 ml		5358-0100 N4
Insertos de muestras Novartos Uno, volumen 0,5 ml		5358-0105 N4
Insertos de muestras Novartos Uno, volumen 1 ml		5358-0110 N4
Insertos de muestras Novartos Uno, volumen 2 ml		5358-0120 N4
Insertos de muestras Novartos Uno, volumen 3 ml		5358-0130 N4
Insertos de muestras Novartos Uno, volumen 4 ml		5358-0140 N4

## MicroSampler | para pequeñas cantidades de polvo, esterilizable



El MicroSampler está especialmente diseñado para tomar muestras de pequeñas cantidades de productos en polvo. Se pueden tomar muestras de 0,2 ml, 0,5 ml, 1,0 ml, 2,0 ml, 5,0 ml y 10 ml a diferentes profundidades de sacos o recipientes de una manera limpia, rápida y sencilla. Los cabezales del MicroSampler son intercambiables. Esto permite utilizar cabezales de diferentes capacidades.

- ▶ Muestreo dirigido
- ▶ Disponible en diferentes capacidades y medidas
- ▶ Cabezal intercambiable, fácil limpieza
- ▶ Fabricado en acero inoxidable V4A (1.4404)
- ▶ Esterilizable
- ▶ Disponibles otros cabezales de diferentes tamaños

 Por favor, realice el pedido del cabezal deseado.

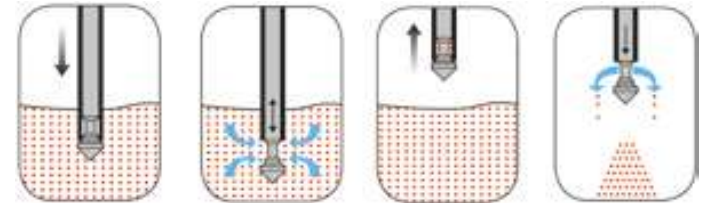

### Aplicación

1. Insertar el MicroSampler en el producto en polvo.
2. Abrir el cabezal en el punto deseado apretando el pulsador, la muestra entrará.
3. Cerrar el cabezal, se toma la muestra.
4. Sacar el punzón, abrir el cabezal de nuevo y retirar la muestra.



### MicroSampler

Diámetro del tubo mm	Longitud cm	Modelo	Precio €	Nº de artículo
12	55	Sin cabezal		5307-1055 N4
12	85	Sin cabezal		5307-1085 N4
12	120	Sin cabezal		5307-1120 N4
25	55	Sin cabezal		5307-2055 N4
25	85	Sin cabezal		5307-2085 N4
25	120	Sin cabezal		5307-2120 N4

### Accesorios

Descripción	Precio €	Nº de artículo
Cabezales MicroSampler compatibles con tubos de diámetro 12 mm, volumen 0,2 ml		5307-0102 N4
Cabezales MicroSampler compatibles con tubos de diámetro 12 mm, volumen 0,5 ml		5307-0105 N4
Cabezales MicroSampler compatibles con tubos de diámetro 12 mm, volumen 1ml		5307-0110 N4
Cabezales MicroSampler compatibles con tubos de diámetro 25 mm, volumen 2 ml		5307-0202 N4
Cabezales MicroSampler compatibles con tubos de diámetro 25 mm, volumen 5 ml		5307-0205 N4
Cabezales MicroSampler compatibles con tubos de diámetro 25 mm, volumen 10 ml		5307-0210 N4

# Pharma-picker | para cantidades de prueba mínimas



A la hora de realizar el análisis de materiales en polvo altamente potentes, caros o activos, se recogen solamente cantidades muy pequeñas. Con el Pharma-picker se pueden tomar muestras en cantidades mínimas que oscilan entre los 0,1 ml y los 2,5 ml. Mediante un sencillo cambio de las puntas en los cilindros de recogida para 0,1–1,2 ml o 1,25–2,5 ml se modifica el volumen de la muestra.

El Pharma-picker tiene una longitud de 60 cm y se puede prolongar 50 o 100 cm de cada vez hasta alcanzar una longitud máxima de 3,50 m. El Pharma-picker se suministra de modo individual o como estuche Pharma-picker incluido en un práctico maletín de transporte.

El **estuche Pharma-picker** incluye: cilindro de recogida en cada uno de los dos tamaños, tubos de extensión de 50 y 100 cm, empuñaduras de 0,4 ml, 0,6 ml, 0,8 ml, 1,0 ml, 1,2 ml, 1,4 ml, 1,8 ml 2,0 ml, 2,3 ml y 2,5 ml (otros volúmenes de muestreo previo pedido), maletín de transporte.

## Aplicación

1. Montar la punta deseada en el cilindro de recogida.
2. Insertar el Pharma-picker. La funda cierra el cilindro de recogida automáticamente.
3. Cuando se haya alcanzado el punto deseado, retirar ligeramente el Pharma-picker; la funda abre el cilindro de recogida y se recoge la muestra.
4. Retirar por completo el Pharma-picker.
5. Desmontar el cilindro de recogida y vaciar la muestra directamente en el recipiente de análisis.

- ▶ Acero inoxidable V4A
- ▶ Electropulido

Por favor, realice el pedido del cabezal deseado.

Pharma-picker		Precio €	Nº de artículo
Modelo			
con cilindro de recogida para 0,10 – 1,20 ml, sin punta			5346-1000 N2
con cilindro de recogida para 1,25 – 2,50 ml, sin punta			5346-2000 N2
Estuche completo			5346-0010 N2

## Accesorios

Descripción	Precio €	Nº de artículo
Punta PharmaPicker, volumen 0,10 ml		5346-1010 N2
Punta PharmaPicker, volumen 0,20 ml		5346-1020 N2
Punta PharmaPicker, volumen 0,60 ml		5346-1060 N2
Punta PharmaPicker, volumen 1,00 ml		5346-1100 N2
Punta PharmaPicker, volumen 2,00 ml		5346-2200 N2
Punta PharmaPicker, volumen 2,50 ml		5346-2250 N2

## Accesorios

Descripción	Precio €	Nº de artículo
Extensión de PharmaPicker 500 mm		5380-0506 N4
Extensión de PharmaPicker 1000 mm		5380-1006 N4
Cilindro de recogida para 0,10–1,20 ml, sin punta		5346-1001 N2
Cilindro de recogida para 1,25–2,50 ml, sin punta		5346-2001 N2
Mango PharmaPicker		0006-8113 N3

## Pharma-spoon



Cuchara para la toma de muestras de sustancias en polvo, productos intermedios y materias primas en la industria farmacéutica. Para ello se deben emplear materiales de alta calidad con una superficie especial, con el fin de evitar la contaminación cruzada. Nuestra Pharma-spoon cumple estas exigencias. Fabricado en acero inoxidable V4A (1.4404), superficie pulida a mano (no electropulida). El excelente pulido del Pharma-spoon proporciona ventajas decisivas.

- ▶ Los posibles residuos resultan visibles incluso en el sector de huellas (sector µg)
- ▶ La superficie es fácil de limpiar
- ▶ El Pharma-spoon resulta adecuado para el muestreo estéril

**i** PharmaSpoon se ha desarrollado y validado en práctica en colaboración con una empresa farmacéutica internacional de Basilea.

Pharma-spoon					
Longitud total mm	Precio €	Escalado de descuentos	Tarifa escalonada €	Nº de artículo	
650		5		5324-0001	N2

## Stick-proof



Colector de muestras de productos en polvo para la industria farmacéutica, fabricado en acero inoxidable V4A (1.4404). La punta, especialmente fina, puede insertarse fácilmente y en profundidad para recoger las muestras. El tubo, de forma cónica, permite recoger cantidades mínimas y cantidades más grandes. El Stick-proof está fabricado en una sola pieza sin bordes, estrías o hendiduras, lo que facilita una limpieza impecable. La muestra se conduce directamente a la bolsa. Ésta viene sujeta al tubo mediante una pinza estable.

**i** Conforme a la norma ISTA para una longitud de semilla de 10 mm (trigo, avena) y 5 mm (lino, veza).

- ▶ Superficie electropulida
- ▶ Cantidades de muestreo variables hasta 50 ml, aprox.
- ▶ Incl. pinza y 100 bolsas de muestra de 120x170 mm fabricadas en PE

Stick-proof					
Longitud mm	Diámetro mm	Precio €	Escalado de descuentos	Tarifa escalonada €	Nº de artículo
410	25		5		5338-0410 N4
1100	25		5		5338-1100 N4

Accesorios		Precio €	Nº de artículo
Descripción			
Pinza para bolsa de muestras Stick-proof			5338-0001 N2
Bolsas para envasado con cierre a presión, 170x120 mm, 400 ml, 100 unidades			2348-0005 N3
Etiquetas selladoras close-it food, véase p. 82			



## Muestrador Milky | en conformidad con EN ISO 707



- ▶ Fabricado en acero inoxidable V4A (1.4404)
- ▶ Profundidad de inserción 385 mm
- ▶ Longitud total 480 mm
- ▶ Diámetro exterior 28 mm, aprox.

Colector universal para polvo y granulado fabricado en acero inoxidable V4A. Concebido originalmente para muestras de leche en polvo conforme a los estándares DIN y FIL (Federación internacional de lechería). El recolector se introduce perforando los sacos o toneles y se obtiene la muestra mediante la lanza en forma de semicubeta.



Los sellos de cierre close-it y close-it food garantizan el cierre hermético del punto de penetración en las bolsas y los sacos BigBag, véase p. 82

### Muestrador Milky

Volumen ml	Precio €	Escalado de descuentos	Tarifa escalonada €	Nº de artículo
150		5		5321-0300 N4

## Colector de muestras Tubus



Colector de muestras para mercancía a granel suelta de aprox. 1 cm de diámetro. De este modo se pueden extraer selectivamente muestras de sacos grandes p. ej. de avellanas, mezclas de té o cereales.

- ▶ También apto para productos a granel de granulación gruesa
- ▶ Fabricado en acero inoxidable V4A (1.4404)
- ▶ Geometría especial de la punta

**i** Conforme a la norma ISTA para una longitud de semilla de 10 mm (trigo, avena) y 5 mm (lino, veza).

### Aplicación

1. Insertar el Tubus en el saco a la profundidad deseada manteniendo el tubo colector cerrado con la mano.
2. Cuando se retire la mano, la muestra fluye directamente a través del tubo abierto hacia el recipiente o la bolsa para muestras situada debajo.

### Colector de muestras Tubus

Longitud cm	Diámetro mm	Precio €	Escalado de descuentos	Tarifa escalonada €	Nº de artículo
40	40		10		5382-0040 N4
80	40		10		5382-0080 N4

### Accesorios

#### Descripción

Etiquetas selladoras close-it food & pharma, véase p. 84

## QuickPicker | toma rápida y directa en la botella de muestras

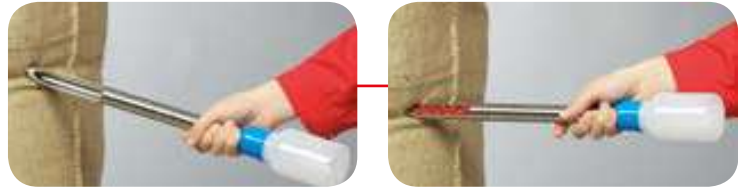

El punzón QuickPicker resulta especialmente apropiado cuando se deben tomar muestras de productos a granel directamente de sacos o bolsas y depositarlas directamente en la botella para muestras original. QuickPicker es fácil de usar y de limpiar. No tiene bordes ni hendiduras, lo que evita que queden restos de muestras que puedan falsear muestras posteriores y contribuye a lograr un control de calidad ideal.

El punzón QuickPicker se suministra completo con dos botellas para muestras de 250 ml fabricadas en PE y un cepillo de limpieza.



## QuickPicker | toma rápida y directa en la botella de muestras

- ▶ Profundidad de inserción 30 cm, diámetro 25 mm
- ▶ Fabricado en acero inoxidable V4A (1.4404) autorizado para alimentos o PP transparente para productos químicos agresivos; resistente a los arañazos, esterilizable, económico
- ▶ Punta desmontable de fácil limpieza
- ▶ Otras botellas para muestras fabricadas en PE o PP disponibles como accesorios



QuickPicker V4A, aplicación

**i** Conforme a la norma ISTA para una longitud de semilla de 10 mm (trigo, avena) y 5 mm (lino, veza).



Los sellos de cierre close-it y close-it food & pharma garantizan el cierre hermético del punto de penetración en las bolsas y los sacos BigBag. Véase la página 82.

### QuickPicker

Material	Profundidad de penetración mm	Longitud total cm	Volumen ml	Precio €	Escalado de descuentos	Tarifa escalonada €	Nº de artículo
V4A	300	50	75		5		5322-1300 N4
PP, transparente	300	50	75		5		5322-0300 N4

### Accesorios

Descripción	Precio €	Nº de artículo
Botella LDPE, 250 ml		0318-0250 N3
Botella PP, 250 ml		0319-0250 N3
Maletín de transporte QuickPicker		3600-3000 N3
Etiquetas selladoras close-it, v. p. 82		

## Etiquetas de control close-it | imprescindible para la toma de muestras de material a granel

- ▶ close-it: tamaño estándar 95 x 95 mm
- ▶ close-it Maxi: 150 x 150 mm, para perforaciones mayores o grietas más largas en el recipiente
- ▶ Las etiquetas se proporcionan en rollos manejables
- ▶ Cada etiqueta se puede separar del rollo por la perforación transversal



## Etiquetas de control close-it | imprescindible para la toma de muestras de material a granel

El muestreo de sacos, cartones, big-bags, etc. con muestreadores es una práctica habitual y probada. En ellos se hacen agujeros, y puede ocurrir que los materiales a granel se escurran del envase. Con la etiqueta de control close-it, esto se puede evitar sin complicaciones.

close-it está desarrollada especialmente para ello. La etiqueta está fabricada en sistema sandwich (aluminio y papel) e impermeabiliza los envases frente al gas (barra de vapor). Con ello se evita en gran parte el apelmazamiento del polvo higroscópico. La etiqueta no solo sirve para el cierre hermético. También se utiliza como sello de control para registros de calidad (fecha del muestreo, autorización sí/no, nombre de la persona encargada, etc.).

Las etiquetas de control se encuentran disponibles en diferentes colores. Con impresión en rojo, azul, verde, amarillo, negro, neutro, en blanco sin impresión. close-it presenta una rotulación permanente con bolígrafo, lápiz o rotulador.

El reverso está provisto de un potente adhesivo. De este modo, close-it se adhiere a la mayoría de recipientes convencionales, también en superficies cubiertas de polvo fino, ligeramente humedecidas o incluso congeladas, donde fallan las etiquetas y cintas adhesivas convencionales.



### Etiquetas selladoras close-it 95x95

Color	Modelo	An x Al mm	Unidades por rollo	Precio €	Escalado de descuentos	Tarifa escalonada €	Nº de artículo
rojo	impreso	95 x 95	500		10		5303-0012 N4
amarillo	impreso	95 x 95	500		10		5303-0014 N4
azul	impreso	95 x 95	500		10		5303-0015 N4
verde	impreso	95 x 95	500		10		5303-0016 N4
negro	impreso	95 x 95	500		10		5303-0011 N4
blanco	sin impresión	95 x 95	500		10		5303-0002 N4

### Accesorios

Descripción	Precio €	Nº de artículo
Dispensador de etiquetas para etiquetas 95 x 95 mm		5303-9000 N4

### Etiquetas selladoras close-it Maxi 150x150

Color	Modelo	An x Al mm	Unidades por rollo	Precio €	Escalado de descuentos	Tarifa escalonada €	Nº de artículo
rojo	impreso	150 x 150	250		10		5303-1012 N4
amarillo	impreso	150 x 150	250		10		5303-1014 N4
azul	impreso	150 x 150	250		10		5303-1015 N4
verde	impreso	150 x 150	250		10		5303-1016 N4
negro	impreso	150 x 150	250		10		5303-1011 N4
blanco	sin impresión	150 x 150	250		10		5303-1002 N4

### Accesorios

Descripción	Precio €	Nº de artículo
Dispensador de etiquetas para etiquetas 150 x 150 mm		5303-9100 N4

## Etiquetas selladoras close-it food & pharma

Cumpliendo el deseo de muchos de nuestros clientes, hemos desarrollado close-it food & pharma, una etiqueta de control con un adhesivo autorizado para alimentos. La fuerza de adherencia del adhesivo es casi igual a la del original, close-it de Bürkle, que ha probado su eficacia millones de veces. close-it food & pharma también evita en gran medida que se derrame el producto después de la toma de muestras.

El adhesivo cumple las directivas europeas sobre alimentos. Al igual que el original, close-it food & pharma dispone de una capa impermeable de lámina de aluminio. Así, close-it food & pharma resulta adecuado para el muestreo de alimentos, productos farmacéuticos, cosméticos o suplementos alimenticios, también para congelados – en pocas palabras, en aquellas aplicaciones en las que se requiera una limpieza especial.

- ▶ Según las directrices de la FDA
- ▶ Especialmente apropiada para el campo de la alimentación y del farmacéutico



### Etiquetas selladoras close-it food & pharma 95x95

Color	Modelo	An x Al mm	Unidades por rollo	Precio €	Escalado de descuentos	Tarifa escalonada €	Nº de artículo
rojo	impreso	95 x 95	500		10		5303-2017 N4
amarillo	impreso	95 x 95	500		10		5303-2020 N4
azul	impreso	95 x 95	500		10		5303-2021 N4
verde	impreso	95 x 95	500		10		5303-2022 N4
negro	impreso	95 x 95	500		10		5303-2023 N4
blanco	sin impresión	95 x 95	500		10		5303-2018 N4

#### Accesorios

Descripción	Precio €	Nº de artículo
Dispensador de etiquetas para etiquetas 95 x 95 mm		5303-9000 N4

### Etiquetas selladoras close-it food & pharma Maxi 150x150

Color	Modelo	An x Al mm	Unidades por rollo	Precio €	Escalado de descuentos	Tarifa escalonada €	Nº de artículo
rojo	impreso	150 x 150	250		10		5303-3017 N4
amarillo	impreso	150 x 150	250		10		5303-3020 N4
azul	impreso	150 x 150	250		10		5303-3021 N4
verde	impreso	150 x 150	250		10		5303-3022 N4
negro	impreso	150 x 150	250		10		5303-3023 N4
blanco	sin impresión	150 x 150	250		10		5303-3018 N4

#### Accesorios

Descripción	Precio €	Nº de artículo
Dispensador de etiquetas para etiquetas 150 x 150 mm		5303-9100 N4



## Cinta close-it | fuerza adhesiva en rollo sinfín



Además de las etiquetas de cierre despegables de forma individual close-it y close-it food & pharma, nuestras etiquetas de control acreditadas en múltiples aplicaciones se presentan ahora en forma de rollo continuo. De este modo, usted mismo podrá determinar si necesita solamente un pequeño trozo, p. ej. para cerrar un pequeño agujero o para marcar un punto determinado, o si desea reparar de forma fiable, rápida y sencilla una grieta larga o un agujero de gran tamaño.

Gracias a su extraordinario poder adhesivo, la cinta close-it se adhiere a las superficies más diversas en las que el efecto adhesivo de la cinta normal se pierde rápidamente.

Hemos mantenido el color blanco para la cinta adhesiva close-it con vistas a su uso universal y le hemos imprimido líneas auxiliares. Presenta una rotulación permanente y es impermeable al gas. Disponible en el acabado close-it clásico, así como en forma de cinta close-it food & pharma, con un adhesivo autorizado para alimentos.

- ▶ Ajuste individual
- ▶ Diferentes acabados
- ▶ Para perforaciones mayores o grietas más largas en el recipiente

### Cinta close-it

Anchura mm	Modelo	Longitud m	Precio €	Escalado de descuentos	Tarifa escalonada €	Nº de artículo
95	Estándar	50		10		5303-0017 N4
150	Estándar	50		10		5303-1017 N4
95	food & pharma	50		10		5303-2019 N4
150	food & pharma	50		10		5303-3019 N4

### Accesorios

Descripción	Precio €	Nº de artículo
Dispensador de etiquetas para etiquetas 95 x 95 mm		5303-9000 N4
Dispensador de etiquetas para etiquetas 150 x 150 mm		5303-9100 N4

close-it | con impresión especial personalizada para los clientes

### A medida del cliente

En la práctica, la etiqueta adhesiva Close-it dispone de muchos usuarios satisfechos que la utilizan como sello de cierre, para fines de documentación o como etiqueta de aviso.

### Su close-it personalizada

Estaremos encantados de ayudarle a diseñar su propia close-it. ¿Necesita el diseño definitivo de su borrador? ¿O desea utilizar nuestro completo servicio gráfico, que cubre desde el borrador hasta la versión para imprenta? ¡Nuestro departamento de publicidad estará encantado de satisfacer todos sus requisitos!

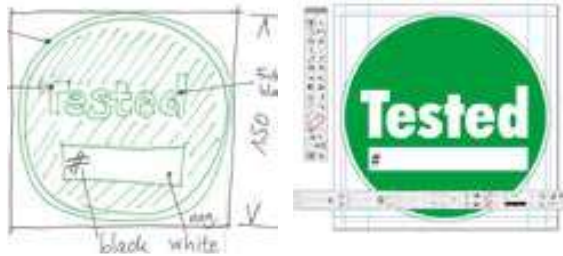

Su idea

Nuestra propuesta



Diseño final e impresión

Etiqueta acabada

### Forma y color

¿Redonda, cuadrada, rectangular o con otra forma? ¡También se pueden realizar contornos de lo más extraños! Estaremos encantados de hacerle una oferta. Naturalmente, la impresión está disponible en todos los colores, tanto monocolor como multicolor.

### Presentación

Las close-it se pueden fabricar con o sin perforación en el papel portante.

El número de etiquetas por rollo se puede modificar; estaremos encantados de informarle sobre las opciones disponibles.

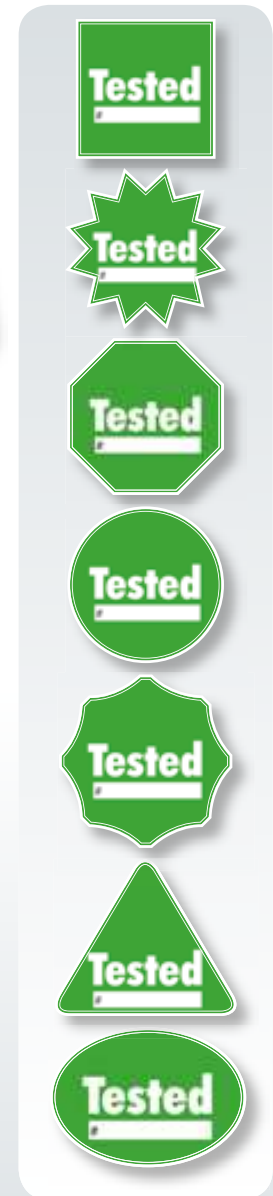



## Precinto de seguridad seal-it

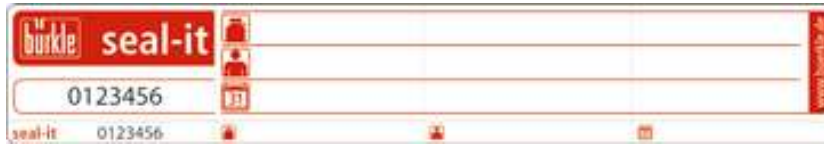

Las contramuestras tienen el fin de presentar posteriormente una muestra comparativa. La prueba fehaciente de que la contramuestra coincide con el original se obtiene exclusivamente con recipientes identificados de forma inequívoca y precintados. Sin embargo, a menudo la falta de anillas u ojales impide el precintado.

¡seal-it es la solución! La etiqueta autoadhesiva seal-it se adhiere a todos los recipientes convencionales. Gracias a su increíble poder adhesivo no se puede volver a despegar.

Si se cierra una apertura de recipiente con etiqueta, éste no se podrá volver a abrir sin romper la etiqueta seal-it. seal-it está provista de varias perforaciones transversales adicionales que se desgarran de inmediato en caso de manipulación.

Con seal-it se pueden precintar botellas, bolsas para muestras, sacos, sobres, etc. – en realidad, todo tipo de recipientes – en condiciones de seguridad. seal-it se corta al sesgo con la mayor facilidad alrededor de cada contorno de recipiente gracias a la lámina de aluminio. El espacio de color blanco para escribir de seal-it se puede rotular con todos los materiales de escritura convencionales, indicando el contenido, la fecha de muestreo, el nombre de la persona encargada de hacerlo, etc.

- ▶ Identificación inequívoca mediante números correlativos
- ▶ Etiqueta de control integrada con el mismo número para los documentos adjuntos
- ▶ Formato 178 mm de longitud x 30 mm de anchura
- ▶ Ruptura-perforación según etiqueta

### Precinto de seguridad seal-it

Longitud mm	Anchura mm	Color	Unidades por rollo	Precio €	Escalado de descuentos	Tarifa escalonada €	Nº de artículo
178	30	rojo	500		5		5399-0003 N4

## Dispensador de etiquetas



El dispensador close-it permite una conservación segura y un desbobinado fácil de las etiquetas. En la plancha rotuladora se pueden rotular cómodamente las etiquetas.

- ▶ Para close-it de tamaño estándar (95 x 95 mm) o close-it Maxi (150 x 150 mm)

### Dispensador de etiquetas

Modelo	Precio €	Nº de artículo
para etiquetas 95 x 95 mm		5303-9000 N4
para etiquetas 150 x 150 mm		5303-9100 N4

## Etiquetas selladoras safe-it

Las etiquetas de seguridad safe-it sirven como precinto y protección contra manipulaciones p. ej. de muestras y contramuestras, durante el transporte de muestras o el sellado de recipientes en el laboratorio con productos químicos importantes o peligrosos, así como para el precintado de cartas, envíos de mercancía y mucho más.

Con el sellado de garantía de originalidad, la primera apertura de un embalaje se realiza de forma clara e inequívocamente visible, lo que demostrará cualquier apertura no autorizada.

Si se despega la etiqueta de seguridad, se separa en capas individuales. Aparece de forma irreversible en la superficie un dibujo que previamente estaba oculto y el pegamento deja un resto en la base que no se puede eliminar (la llamada etiqueta void). Una vez que se ha despegado la etiqueta ya no se puede volver a colocar. De este modo, no es posible cambiar etiquetas o realizar modificaciones posteriores.

Al despegar la etiqueta de seguridad safe-it aparece un ajedrezado plateado tanto en la base como en la superficie de la propia etiqueta adhesiva.

- ▶ Con ajedrezado
- ▶ Prueba visible de manipulación



### Etiquetas de seguridad safe-it

An x Al mm	Unidades por rollo	Precio €	Escalado de descuentos	Tarifa escalonada €	Nº de artículo
95 x 20	500		5		5303-5000 N4

### Accesorios

Descripción	Precio €	Nº de artículo
Dispensador de etiquetas para etiquetas 95 x 95 mm		5303-9000 N4

## Precinto SampleSafe



Las contramuestras deben estar aseguradas en todo momento contra la contaminación e identificadas de forma inequívoca. Por tanto, las botellas con arandelas para precintos se deberían asegurar con precintos SampleSafe.

Los precintos están fabricados en polipropileno de gran estabilidad. Los precintos se identifican de forma inequívoca mediante el número correlativo de nueve cifras.

La cuerda del precinto tiene un diámetro de 2 mm, por lo que los precintos SampleSafe pasan sin problemas a través de arandelas, ojales y ranuras pequeños. La banda del precinto se asegura en la cámara de cierre a través de un inserto de metal fabricado en acero inoxidable para resortes. El mecanismo de tracción de un solo uso ofrece además una protección adicional contra la manipulación. Gracias al uso de un procedimiento ultrasónico especial no es posible manipular o abrir a la fuerza el cierre de los precintos sin dejar señales claramente perceptibles.

- ▶ Identificación inequívoca mediante números correlativos
- ▶ 100 precintos (10 juegos) por pack
- ▶ Protección contra manipulaciones gracias al muelle de seguridad fabricado en acero inoxidable

### Precinto SampleSafe

Longitud mm	Diámetro mm	Color	Unidades por pack	Precio €	Escalado de descuentos	Tarifa escalonada €	Nº de artículo	
260	2	rojo	100		10		5399-2902	N4

## Botella de cuello ancho precintable



Botella estable con arandelas para precinto en el tapón de rosca y la botella. Especialmente adecuada para el envío de muestras. Mayor seguridad para las muestras gracias a los precintos. Abertura ancha que facilita el llenado. Especialmente para productos viscosos, polvos, granulados y pastas.

- ▶ HDPE
- ▶ Cierre hermético
- ▶ Fácil de llenar gracias a su abertura de cuello ancho

### Botella de cuello ancho precintable

Capacidad ml	Diámetro de recipiente mm	Diámetro interior de cuello mm	Altura con cierre mm	Precio €	Escalado de descuentos	Tarifa escalonada €	Nº de artículo				
250	64	26,5	118		50		0322-0250	N3			
500	78	40	147		50		0322-0500	N3			
1000	100	50	186		50		0322-1000	N3			
2000	120	50	230		50		0322-2000	N3			

### Accesorios

Descripción	Precio €	Nº de artículo
Precinto SampleSafe, rojo, 100 unidades		5399-2902

## Punzón para pigmentos



Punzón para el muestreo de pigmentos, pastas y material a granel aglomerante.

- ▶ Con ranura abierta un 50 %, para productos de alto poder adhesivo
- ▶ Con ranura abierta un 25 %, para productos de menor poder adhesivo
- ▶ Fabricado en acero inoxidable V4A (1.4404)
- ▶ Diámetro de 30 mm

### Aplicación

1. Insertar el punzón a la profundidad deseada.
2. Girar el mango, la muestra se recoge en la ranura abierta.
3. Sacar el punzón.
4. Retirar la muestra.

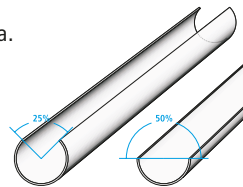

### Punzón para pigmentos

Longitud de ranura mm	Abertura de ranura %	Volumen ml	Longitud total mm	Precio €	Nº de artículo
300	25	145	432		5369-0300 N4
300	50	85	432		5369-0310 N4
600	25	312	732		5369-0600 N4
600	50	179	732		5369-0610 N4
900	25	480	1032		5369-0900 N4
900	50	273	1032		5369-0910 N4

## Punzón abatible



Dispositivo de muestreo por inserción para tomar muestras multicapa de pastas y sustancias viscosas y semilíquidas, conforme a DIN 51750, punto 3 y DIN EN ISO 15528. Especialmente útil cuando se toman muestras de pastas en capas, que permanecen intactas.

- ▶ Fabricado en acero inoxidable V4A (1.4404)
- ▶ Diámetro de 32 mm
- ▶ Mecanismo de apertura optimizado (completamente desmontable) de fácil limpieza

### Aplicación

#### En sustancias viscosas:

1. El punzón se inserta cerrado hasta el fondo,
2. Se abre, se cierra y se vuelve a retirar.

#### En sustancias pastosas:

1. El punzón se inserta abierto hasta el fondo,
2. Se cierra y se retira.

### Punzón abatible

Longitud mm	Precio €	Nº de artículo
550		5359-1600 N4
800		5359-1800 N4

Descripción	Precio €	Nº de artículo
Maletín de transporte LxAnxAl 123x25x11 cm		3600-2120 N4

## QualiRod cónico



Perforador manual de forma cónica. Tiene bordes cortantes y un mango muy robusto. Ideal para extraer muestras de sustancias pastosas (queso, mantequilla, arcilla, jabón, cera, etc.).

- ▶ Fabricado en acero inoxidable V2A (1.4301)
- ▶ Esterilizable
- ▶ Conforme a EN/ISO 707

QualiRod cónico				
Profundidad de perforación mm	Precio €	Escalado de descuentos	Tarifa escalonada €	Nº de artículo
110		5		5311-0001 N4
150		5		5311-0002 N4
Accesorios				
Descripción	Precio €	Nº de artículo		
Maletín de transporte, medidas interiores 258x178x45 mm		3600-0021 N3		
Etiquetas selladoras close-it, v. p. 82				

## QualiRod cilíndrico



Muestreador cilíndrico hueco con bordes cortantes. El muestreador entra fácilmente en las sustancias pastosas con un movimiento rotativo. Las muestras que han sido cortadas se retiran posteriormente del muestreador mediante el mecanismo expulsor que se encuentra en el mango. Longitud total 260 mm. Diámetro interior 8 mm, diámetro exterior 10 mm.

- ▶ Fabricado en acero inoxidable V2A (1.4301)
- ▶ Esterilizable
- ▶ Diámetro interior 8 mm, diámetro exterior 10 mm

QualiRod cilíndrico				
Profundidad de perforación mm	Precio €	Escalado de descuentos	Tarifa escalonada €	Nº de artículo
200		5		5311-0101 N4
Accesorios				
Descripción	Precio €	Nº de artículo		
Maletín de transporte, medidas interiores 258x178x45 mm		3600-0021 N3		

## Espátula de acero inoxidable

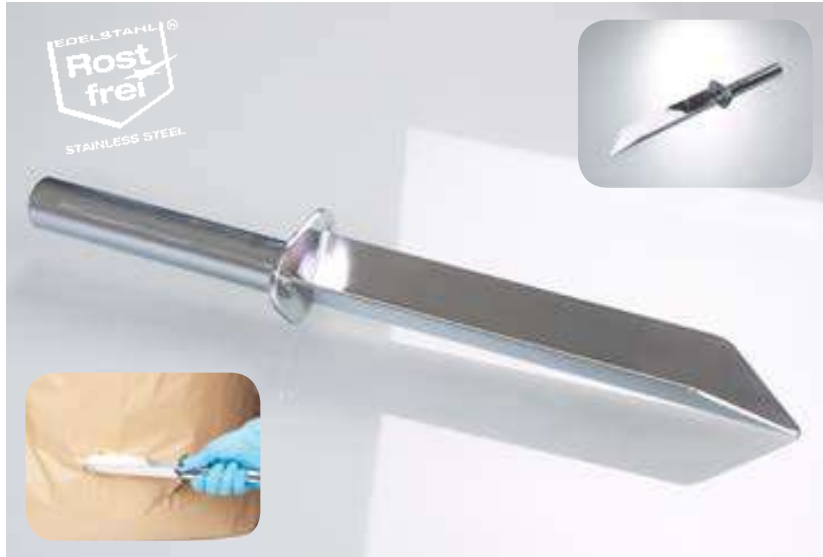

Espátula de recogida de muestras de acero inoxidable V4A (1.4404). La construcción extremadamente estable y robusta de la espátula permite atravesar sustancias firmes o sacos y BigBags. La espátula de acero inoxidable de alta calidad está pulida en alto brillo y totalmente soldada, lo que la protege totalmente contra el destalonamiento. Por este motivo, resulta muy adecuada para recoger muestras de polvos, granulados y sustancias pastosas, especialmente en los segmentos alimentario y farmacéutico.

- ▶ Fabricada completamente con acero inoxidable V4A (1.4404)
- ▶ Gran estabilidad
- ▶ Fácil de limpiar
- ▶ Lavable en autoclave
- ▶ Esterilizable por llamas
- ▶ Pulido de alto brillo

## Rasqueta de acero inoxidable



De forma similar a una paleta o una espátula farmacéutica, esta rasqueta puede utilizarse para aplicar, distribuir o alisar sustancias viscosas como, por ejemplo, pastas o cremas. Esta rasqueta de acero inoxidable de alta calidad está hecha de una sola pieza, sin bordes ni surcos, lo que facilita la limpieza e impide que se depositen restos de producto o de materiales de limpieza.

La rasqueta tiene una hoja larga, estrecha y pulida de alto brillo que permite trabajar con total precisión. Su mango robusto se siente muy cómodo en la mano. Esta rasqueta de laboratorio resulta ideal para los sectores químico y farmacéutico.

- ▶ Acero inoxidable V2A (1.4301)
- ▶ Fabricada en una sola pieza
- ▶ Gran robustez



### Espátula de acero inoxidable

Profundidad de penetración mm	Volumen ml	Longitud total mm	Precio €	Escalado de descuentos	Tarifa escalonada €	Nº de artículo
188	50	300		5		5383-1000 N4



### Rasqueta de acero inoxidable

L x A mm	Precio €	Escalado de descuentos	Tarifa escalonada €	Nº de artículo
200 x 21		10		5386-0010 N4
250 x 25		10		5386-0012 N4



## Espátula



Instrumento universal para recoger, separar y mezclar pastas, cremas, etc.

- ▶ Cuchillas de acero inoxidable V2A (1.4301)
- ▶ Mango de madera

### Espátula

Longitud mm	Precio €	Escalado de descuentos	Tarifa escalonada €	Nº de artículo	
180		10		5313-0180	N4
300		10		5313-0300	N4

## Mini ViscoSampler



Colector de muestras para sustancias viscosas como pastas, lodos, cremas, aceites. La muestra se toma gracias a la succión del émbolo de la bomba y se deposita directamente en el recipiente para muestras. Es de fácil limpieza, lo que permite un muestreo excelente. Dependiendo de la viscosidad, el cabezal de succión (con rosca) puede sustituirse por otros cabezales con diámetro entre 2 y 6 mm.

- ▶ Fabricado en acero inoxidable V4A (1.4404), juntas de PTFE
- ▶ Esterilizable
- ▶ Ideal para el uso farmacéutico y cosmética
- ▶ Incl. cabezal de succión 2 mm
- ▶ Diámetro de 15 mm



### Mini ViscoSampler

Longitud cm	Volumen de cámara ml	Precio €	Escalado de descuentos	Tarifa escalonada €	Nº de artículo
60	30		5		5341-1060 N4
100	50		5		5341-1100 N4
150	75		5		5341-1150 N4

### Accesorios

Descripción	Precio €	Nº de artículo
Mini Visco Sampler, cabezal de succión, Perforación de succión de 2 mm		5341-1002 N4
Mini Visco Sampler, cabezal de succión, Perforación de succión de 4 mm		5341-1004 N4
Mini Visco Sampler, cabezal de succión, Perforación de succión de 6 mm		5341-1006 N4
Soporte escurridor de seguridad (véase página 52)		5618-1000 N4

# ViscoSampler | el colector de muestras ultra puro para sustancias semilíquidas



ViscoSampler, muestreador con alto poder de succión para medios altamente viscosos. El medio se succiona con el émbolo aspirante y después, se expulsa. Está fabricado en PTFE/FEP ultrapuro y químicamente inerte para un muestreo libre de contaminación.

Desarrollado especialmente para sustancias viscosas como lodos, sedimentos, arcilla mojada, muestras de suelos, aceites, emulsiones, cremas, etc.

**Limpieza fácil** – Todas las superficies están exentas de poros y ranuras, para impedir que se deposite la suciedad. Solamente se utilizan las roscas redondas probadas en el ámbito de la higiene alimentaria. El desmontaje y la limpieza son muy sencillos.



## Juego Quali Sampler

El práctico juego incluido en el maletín de transporte combina el LiquiSampler y el ViscoSampler con prácticos accesorios. Modelos de PP o PTFE/ FEP.

- ▶ Kit QualiSampler compuesto por:
- ▶ LiquiSampler, 100 cm
- ▶ ViscoSampler, 100 cm
- ▶ Maletín, cinco botellas y cepillo de limpieza

## ViscoSampler

Material	Volumen ml	Profundidad de inmersión cm	Diámetro mm	Precio €	Nº de artículo
PP, transparente	160	60	32		5331-1060 N4
PP, transparente	300	100	32		5331-1100 N4
PP, transparente	650	200	32		5331-1200 N4
PTFE/FEP, transparente	160	60	32		5331-2060 N4
PTFE/FEP, transparente	300	100	32		5331-2100 N4
PTFE/FEP, transparente	650	200	32		5331-2200 N4

## Accesorios

Descripción	Precio €	Nº de artículo
Cepillos de limpieza 25 mm Ø, 100 cm de longitud		5304-0100 N4
Soporte escurridor de seguridad (véase página 52)		5618-1000 N4

## Juego Quali Sampler

Material	Precio €	Nº de artículo
Polipropileno		5330-1000 N4
PTFE/FEP		5330-1001 N4



# LiquiSampler | el colector de muestras ultra puro para líquidos



LiquiSampler, muestreador para líquidos conforme a la norma DIN EN ISO 15528. De PTFE/FEP o PP ultrapuro y químicamente inerte para la toma de muestras libre de contaminantes. Adecuado para tomar muestras de cubas, barriles, depósitos o silos tanto abiertos como cerrados, así como de aguas. Adecuado para todos los tipos de cubas y barriles convencionales con aberturas a partir de 32 mm de diámetro como mínimo.

**Limpieza fácil** – Todas las superficies están exentas de poros y sin ranuras para impedir que se deposite la suciedad. Solamente se utilizan las roscas redondas probadas en el ámbito de la higiene alimentaria. El desmontaje y la limpieza son muy sencillos.

- ▶ Manejo práctico del pulsador con una sola mano
- ▶ Anillo móvil para la señalización de profundidad y limpieza
- ▶ Transparente
- ▶ Disponible en PTFE/FEP o en PP transparente
- ▶ Posibilidad de realizar muestreos dirigidos, multicapa o de suelo

## Aplicación

### Muestreo multicapa

1. Insertar lentamente el LiquiSampler en el líquido con el pulsador accionado.
2. Soltar el pulsador; la válvula se cierra.
3. Sacar la pipeta y extraer la muestra

### Muestreo dirigido/Muestreo de suelo

1. Introducir el LiquiSampler con la válvula cerrada hasta el punto de destino/suelo.
2. Accionar el pulsador – el líquido entra.
3. Soltar el pulsador; la válvula se cierra.
4. Sacar el LiquiSampler, retirar la muestra.



LiquiSampler								
Material	Volumen ml	Profundidad de inmersión cm	Diámetro mm	Precio €	Nº de artículo			
PP, transparente	150	60	32		5330-1060	N4		
PP, transparente	250	100	32		5330-1100	N4		
PP, transparente	500	200	32		5330-1200	N4		
PTFE/FEP, transparente	150	60	32		5330-2060	N4		
PTFE/FEP, transparente	250	100	32		5330-2100	N4		
PTFE/FEP, transparente	500	200	32		5330-2200	N4		
Accesorios								
Descripción				Precio €	Nº de artículo			
Cepillos de limpieza 25 mm Ø, 100 cm de longitud					5304-0100	N4		

# Pipeta



Pipeta para la obtención sencilla de muestras de líquido. El tubo transparente permite una buena visibilidad. Extremo superior con llave de paso, extremo inferior con válvula esférica.

- ▶ PP, transparente
- ▶ Pipeta nº art. 5315-0200 extraíble de forma continua entre 100 cm y 200 cm
- ▶ Permite el muestreo multicapa y dirigido



## Aplicación

### Muestreo multicapa

1. Introducir lentamente la pipeta en el líquido con la válvula abierta.
2. Cerrar la válvula.
3. Sacar la pipeta y extraer la muestra

### Muestreo dirigido/Muestreo de suelo

1. Introducir lentamente la pipeta con la válvula cerrada hasta el punto de destino/suelo.
2. Abrir la válvula – el líquido entra.
3. Cerrar la llave.
4. Sacar la pipeta, retirar la muestra.



## Pipeta

Volumen ml	Profundidad de inmersión cm	Diámetro del tubo mm	Precio €	Escalado de descuentos	Tarifa escalonada €	Nº de artículo
140	50	25		5		5315-0050 N4
280	100	25		5		5315-0100 N4
500	100 - 200	25		5		5315-0200 N4

## Pipetas de un solo uso



Para tomar muestras de líquidos con gran adherencia puede resultar más rentable desechar el muestreador que una costosa limpieza.

Las pipetas de un solo uso están concebidas especialmente para estos casos. Están fabricadas en PE, son transparentes y permiten la observación del contenido. El PE asegura un vaciado limpio y completo de la muestra, de modo que la cantidad retenida en la pipeta es mínima.

### Aplicación

1. Introducir/llenar la pipeta en el líquido
2. Cerrar el orificio de la empuñadura con el dedo pulgar.
3. Sacar la pipeta y vaciar el contenido en una botella para muestras.

Pipetas de un solo uso							
Volumen ml	Profundidad de inmersión cm	Longitud total cm	Diámetro del tubo mm	Precio €	Escalado de descuentos	Tarifa escalonada €	Nº de artículo
75	35	50	27		12		5387-0050 N4
175	60	75	27		12		5387-0075 N4
275	85	100	27		12		5387-0100 N4

## Cuchara de PTFE



Todas las partes que entran en contacto con el medio están fabricadas en PTFE puro de color blanco. Es completamente inerte a todas las sustancias (excepto al flúor elemental). El mango está estabilizado con un centro de acero encapsulado en PTFE. Su longitud es de 60 cm y puede alargarse con un suplemento hasta los 120 cm. La cuchara de 10 ml fabricada en PTFE tiene un mango fijo de 155 mm de longitud.

Cuchara de PTFE				
Capacidad ml	Diámetro mm	Altura mm	Precio €	Nº de artículo
10	25	34		5389-0010 N2
100	55	65		5389-0100 N2
250	70	95		5389-0250 N2
500	80	125		5389-0500 N2
1000	105	155		5389-1000 N2

Accesorios			
Descripción	Precio €	Nº de artículo	
Extensión de mango de cuchara de PTFE, 60 cm		5389-0001	N2

## Cucharón químico



Cuchara para líquidos agresivos, completa con mango fijo, fabricada completamente en polipropileno.

- ▶ Longitud del mango 100 cm, diámetro 20 mm
- ▶ Sin piezas de metal

### Cucharón químico



Capacidad ml	Precio €	Escalado de descuentos	Tarifa escalonada €	Nº de artículo
250		10		5353-0250 N4
600		10		5353-0500 N4
1000		10		5353-1000 N4

## Cuchara de acero inoxidable



A diferencia de las cucharas convencionales, las cucharas de acero inoxidable no presentan aberturas, muescas o fisuras en las que se puedan acumular restos. Mecanizado libre de poros mediante cordones de soldadura láser de alta calidad.

La cuchara de acero inoxidable es esterilizable por llama, por lo que se pueden eliminar por completo los gérmenes.

- ▶ Cuchara fabricada en acero inoxidable V2A (1.4301), incluye mango
- ▶ Esterilizable con llama o vapor



### Cuchara de acero inoxidable



Longitud total cm	Capacidad ml	Precio €	Nº de artículo
115	1000		5354-1000 N4

# Colector de líquidos | manejo a una mano



Muestreador para líquidos, desde muy fluidos hasta viscosos. Fácil manipulación con manejo monomanual. Con tolva de descarga para un llenado seguro de las botellas de muestras. Material V4A (1.4404).



La válvula se abre con el pulgar para vaciar la muestra.



Para vaciar la muestra, la válvula se abre mediante su montaje en el recipiente de muestreo.



## Colector de líquido, perforación para el pulgar



Longitud total cm	Diámetro de recipiente mm	Capacidad ml	Precio €	Escalado de descuentos	Tarifa escalonada €	Nº de artículo	
46	32	50		5		5326-0001	N4
54	32	100		5		5326-0002	N4

## Colector de líquido, orificio de montaje



Diámetro de recipiente mm	Longitud total cm	Capacidad ml	Precio €	Escalado de descuentos	Tarifa escalonada €	Nº de artículo	
32	45,5	50		5		5326-0003	N4
32	53,5	100		5		5326-0004	N4



TeleScoop es un variado sistema de muestreo con herramientas intercambiables para las aplicaciones más diversas. Las herramientas (vasos angulares, vasos pendulares, portabotellas, vasos de acero inoxidable y redes) se acoplan a la pértiga telescópica con una práctica conexión rápida.

Ideal para muestreo de cuencas, depósitos, pozos, aguas abiertas, etc. Las varillas telescópicas de aluminio permiten llegar a profundidades de muestreo de hasta 6 m.

- ▶ Para industria y tratamiento de aguas



## ② Vaso angular de cuchara

El vaso se adapta a las más diversas geometrías de recipiente gracias al ángulo de inclinación de ajuste variable (hasta 90°).

- ▶ Polipropileno



## ③ Vaso pendular de PP

Este vaso balancea automáticamente en el plano horizontal. No puede derramarse nada. Apropiado asimismo para pozos profundos y angostos (diámetro 150 mm).

- ▶ Polipropileno



## ④ Vaso pendular de V2A

Este vaso balancea automáticamente en el plano horizontal. No puede derramarse nada. Apropiado asimismo para pozos profundos y angostos (diámetro 130 mm).

- ▶ Acero inoxidable V2A (1.4301)

## ① Pértiga telescópica

En la pértiga telescópica se pueden montar diversas herramientas (conexión rápida). Cada una de las pértigas está provista de un tope. De este modo, una pértiga no puede sacarse de la otra por descuido.

Las pértigas telescópicas no se pueden girar de forma radial, lo que permite un manejo aún mejor.

Pértiga telescópica 5355-0280, acabado extremadamente corto y aún así extraíble hasta los 280 cm. Cabe en cualquier maletero

- ▶ Mayor rigidez de las pértigas telescópicas gracias al perfil laminado en frío
- ▶ Resortes de acero inoxidable

# TeleScoop | para la industria y el tratamiento del agua



**⑤ Portabotellas**  
Sujeta todas las botellas hasta 88 mm de diámetro. De este modo, las botellas de plástico, vidrio o metal pueden llenarse de modo seguro. Ángulo de inclinación variable con progresión continua de hasta 90°.

- ▶ Con fleje universal de sujeción rápida
- ▶ Polipropileno/PA



**⑥ Vaso de acero inoxidable**  
Vaso con borde de raspado, contenido 1000 ml. Ideal para polvo, granulados, masas, fangos.

- ▶ Esterilizable
- ▶ Acero inoxidable V2A (1.4301)



**⑦ Red de superficie**  
Red para la toma de muestras de sustancias sólidas y organismos en aguas.

- ▶ PVC/PA azul
- ▶ L 310 x A 280 mm
- ▶ Abertura de mallas 2–5 mm



**⑧ Red de profundidad**  
Red para la toma de muestras de sustancias sólidas y organismos en aguas.

- ▶ PP/PA azul
- ▶ L 190 x A 430 mm
- ▶ Profundidad de red 250 mm
- ▶ Abertura de mallas 2–5 mm



## ① Pértiga telescópica

Longitud variable con progresión continua de varillas	Número de varillas	Precio €	Escalado de descuentos	Tarifa escalonada €	Nº de artículo
65-120 cm	2		10		5355-0120 N4
70-180 cm	4		10		5355-0180 N4
125-250 cm	2		10		5355-0250 N4
95-280 cm	4		10		5355-0280 N4
115-300 cm	3		10		5355-0300 N4
165-450 cm	3		10		5355-0450 N4
175-600 cm	4		10		5355-0600 N4

Modelo	Capacidad ml	Precio €	Escalado de descuentos	Tarifa escalonada €	Nº de artículo
② Vaso angular de cuchara	600		10		5354-0050 N4
② Vaso angular de cuchara	1000		10		5354-0100 N4
② Vaso angular de cuchara	2000		10		5354-0200 N4
③ Vaso pendular de PP	600		10		5354-5050 N4
③ Vaso pendular de PP	1000		10		5354-5100 N4
③ Vaso pendular de PP	2000		10		5354-5200 N4
④ Vaso pendular de V2A	1000		5		5354-3000 N4
⑤ Portabotellas	750		10		5354-4100 N4
⑥ Vaso de acero inoxidable	1000		5		5354-2000 N4
⑦ Red de superficie			5		5354-5020 N4
⑧ Red de profundidad			5		5354-5010 N4

## Muestreador Liquid CupSampler



El muestreador Liquid CupSampler, fabricado en acero inoxidable AISI 316L (1.4404), permite tomar muestras dirigidas de líquidos de diferente viscosidad. También se puede emplear correctamente para medios que contienen partículas.

El muestreador está indicado para el uso en las industrias química, alimentaria y cosmética.

El vaso se puede desenroscar, lo que facilita la limpieza.

### Aplicación

1. Situar el muestreador a la profundidad deseada.
2. Abrir la tapa utilizando la empuñadura.  
El líquido fluye dentro.
3. Cerrar el muestreador y retirarlo.
4. Vaciar el contenido del recipiente.



### Muestreador Liquid CupSampler

Capacidad ml	Diámetro de recipiente mm	Longitud total cm	Precio €	Nº de artículo
100	55	100		5357-0001 N4

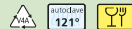

## ChemoSampler



El colector de muestras ChemoSampler ha sido desarrollado para el muestreo de líquidos agresivos como ácidos, lejías o detergentes. La muestra fluye directamente al frasco que se encuentra acoplado mediante rosca al mango. La tapa del frasco tiene un sistema de anilla sellada original que permite un transporte sin riesgo de posibles adulteraciones de la muestra. Se puede emplear una extensión para el mango y recoger muestras hasta 200 cm de profundidad p. ej. en depósitos, silos o camiones y vagones cisterna.

- Fabricado en PP, gris
- Resistente a ácidos y lejías
- Incl. botella para pruebas de 1000 ml
- Extensión supletoria de mango de 100 cm y dos tamaños de botella disponibles como accesorios

⚠ ¡Atención! Tener en cuenta la "Lista de resistencias químicas".

### ChemoSampler

Precio €	Escalado de descuentos	Tarifa escalonada €	Nº de artículo
	5		5336-1000 N4

### Accesorios

Descripción	Precio €	Nº de artículo
Extensión de ChemoSampler 100 cm		5336-0100 N4
Botella PE, 500 ml		0342-0500 N3
Botella PE, 1000 ml		0342-1000 N3



## Muestreador Vampir | para la toma de muestras líquidas independiente de la red



Fácil de transportar. Bomba para líquidos con funcionamiento por batería. Ideal para muestreos en barriles, depósitos, pozos, acequias y sistemas de depuración de aguas residuales. El Vampir se entrega en un práctico maletín para transporte que incluye: unidad motora, dos baterías, cargador, lámpara LED, cesta para botella muestra, botella de LDPE de 250 ml, bomba de manguera y 5 m de manguera de PE.

- ▶ Es fácil de limpiar, ya que el líquido sólo entra en contacto con la manguera
- ▶ Independiente de la red eléctrica. Funciona con batería recargable, incl. batería de repuesto
- ▶ La muestra se deposita directamente en la botella original
- ▶ Profundidad de succión de hasta 5 m
- ▶ También es adecuado para sustancias contaminadas y sustancias que contengan partículas
- ▶ Buena resistencia química
- ▶ Buena capacidad de transporte (hasta 2,0 l/min)



### Muestreador Vampir

Precio €	Escalado de descuentos	Tarifa escalonada €	Nº de artículo
	5		5327-1000 N2

### Accesorios

Descripción	Precio €	Nº de artículo
Manguera de bomba Marprene, 1m		5327-0508 N2
Botella LDPE 500 ml		0318-0500 N3
Manguera de succión PE enrollada, 6 x 8 mm, rollo de 10 m		8805-0608 N3
Manguera de succión PE enrollada, 6 x 8 mm, rollo de 100 m		8878-0608 N3
Cesta para botella muestra 250 ml, Ø 68 mm		5302-2025 N2
Cesta para botella muestra 500 ml, Ø 84 mm		5302-2051 N2
Cesta para botella muestra 1000 ml, Ø 100 mm		5302-2101 N2

## MiniSampler | extracción de muestras cómodo, rápido, limpio y práctico



En el muestreador de vacío MiniSampler, el líquido de las muestras solamente entra en contacto con la manguera de aspiración y la botella de pruebas original. La contaminación cruzada se impide en gran medida. Las botellas se cierran inmediatamente una vez tomada la muestra. La manguera de un solo uso es fácil de cambiar. De este modo se asegura que la muestra no se contamine. Si es necesario, se puede emplear una nueva manguera para cada extracción. Gracias a su pequeño diámetro (8 mm) y flexibilidad, la manguera puede llegar a lugares de difícil acceso.

### Disponible en dos modelos:

MiniSampler de PE, adecuado para el muestreo en general, altura máx. de succión 5 m\*

MiniSampler de PTFE, adecuado para líquidos puros, altura máx. de succión 5 m\*

\* dependiente del medio

- ▶ También adecuado para aceites viscosos
- ▶ Conjunto completo en un práctico estuche de transporte



### Aplicación

1. Colocar la manguera de la botella en la bomba.
2. Insertar la manguera en el líquido a la profundidad elegida.
3. Bombear el aire y succionar el líquido de muestra. Éste se deposita directamente dentro de la botella.
4. Retirar las botellas llenas, cerrarlas y etiquetarlas.

⚠ No es apropiado para ácidos corrosivos. Los vapores podrían destruir la bomba.

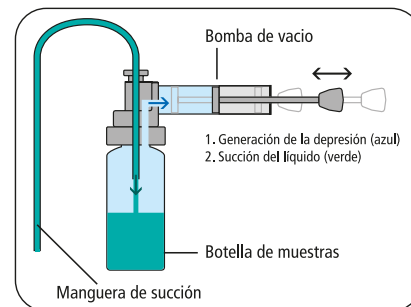

## MiniSampler PE | toma de muestras general



Ideal para la toma de muestras de barriles, bidones, depósitos, etc.  
MiniSampler de PE completo con accesorios y maletín de transporte, incluye: Bomba de vacío, 10 botellas de PE de 100 ml, 10 m de manguera de succión de PE de 6 x 8 mm, 1 cortatubos, 1 pesa de acero inoxidable V2A (1.4301)/latón niquelado para el tubo, 20 precintos para etiquetas seal-it.

MiniSampler PE			
Precio €	Escalado de descuentos	Tarifa escalonada €	Nº de artículo
	5		5305-0100 N4
<b>Accesorios</b>			
Descripción	Precio €	Nº de artículo	
Bomba MiniSampler con adaptador PP		5305-0010	N4
Bomba MiniSampler sin adaptador		5305-0011	N4
Adaptador MiniSampler PTFE para recipientes de cristal GL 45		5305-0209	N4
Adaptador MiniSampler PTFE para botes para muestras PFA 6205-0090, 6205-0180		5305-1020	N2
Cortatubos		0006-9506	N3
Botella HDPE, 100 ml		0340-0100	N3
Botella HDPE, 250 ml		0340-0250	N3
Manguera de succión PE enrollada, 6 x 8 mm, rollo de 10 m		8805-0608	N3
Manguera de succión PE enrollada, 6 x 8 mm, rollo de 100 m		8878-0608	N3

## MiniSampler PTFE | toma de muestras ultra pura



Ideal cuando se trata de obtener la mayor pureza.  
MiniSampler de PTFE completo con accesorios y maletín de transporte, incluye: Bomba de vacío, 1 bote para muestras de PFA de 180 ml, 5 m de manguera de succión de PTFE de 6 x 8 mm, 1 cortatubos, 1 pesa de acero inoxidable V2A (1.4301)/latón niquelado para el tubo, 20 precintos para etiquetas seal-it.

MiniSampler PTFE			
Precio €	Escalado de descuentos	Tarifa escalonada €	Nº de artículo
	5		5305-0110 N4
<b>Accesorios</b>			
Descripción	Precio €	Nº de artículo	
Bomba MiniSampler con adaptador PP		5305-0010	N4
Bomba MiniSampler sin adaptador		5305-0011	N4
Adaptador MiniSampler PTFE para recipientes de cristal GL 45		5305-0209	N4
Adaptador MiniSampler PTFE para botes para muestras PFA 6205-0090, 6205-0180		5305-1020	N2
Cortatubos		0006-9506	N3
Botes para muestras PFA, 90 ml		6205-0090	N3
Botes para muestras PFA, 180 ml		6205-0180	N3
Manguera de succión PTFE enrollada, 6x8 mm, rollo de 5 m		8804-0608	N3

## Profi Sampler | Muestreador de vacío para aplicaciones industriales



Mientras que el MiniSampler está concebido para el uso en laboratorio, el ProfiSampler está desarrollado especialmente para el exigente uso industrial.

### Campo de aplicación

Toma de muestras de líquidos de toneles, depósitos, camiones, vagones de ferrocarril, barcos, aguas, agua subterránea, etc.

Los muestreadores de vacío tienen la ventaja de que el líquido solamente entra en contacto con la manguera de aspiración y la botella de pruebas original. La contaminación cruzada se impide en gran medida. Las botellas se cierran inmediatamente una vez tomada la muestra. La manguera de un solo uso es fácil de cambiar. De este modo se asegura que la muestra no se contamine. Si es necesario, se puede emplear una nueva manguera para cada extracción.

Gracias a su pequeño diámetro (8 mm) y flexibilidad, la manguera puede llegar a lugares de difícil acceso.

El ProfiSampler se puede completar mediante útiles accesorios desarrollados en la práctica.

¡Atención! Tener en cuenta la "Lista de resistencias químicas".

- ▶ Tres pies de soporte sólidas garantizan un asentamiento seguro del Profi Sampler
- ▶ Indicadores de nivel, dispositivo automático de refluo y protección contra sobrecarga mediante una válvula de ventilación integrada
- ▶ Disponible con manguera de aspiración fabricada en PE, PA y PTFE, cuando se requiere la mayor pureza
- ▶ Disponible con tubos de succión rectos para un muestreo más sencillo, incl. maletín para un transporte ordenado y eliminación de los tubos de succión.
- ▶ Volumen de succión 200 ml, fuerza de succión 0,5 bares
- ▶ Altura de aspiración de 5 m ce desde la superficie del líquido
- ▶ Botellas de muestreo disponibles en diferentes materiales y tamaños

Profi Sampler Aluminium



## Profi Sampler | Muestreador de vacío para aplicaciones industriales

① **Profi Sampler de aluminio** para disolventes y líquidos inflamables de los grupos de explosión IIA, IIB y IIC. Con rosca para botellas GL 45 (adecuada para botellas de vidrio Schott de 100 ml a 1000 ml). Durante el muestreo de líquidos inflamables se debe conectar el aparato a tierra. Utilizar para ello el cable de toma a tierra y dado el caso, un kit antiestático adicional, véanse accesorios.

Profi Sampler de aluminio, que está compuesto de: Bomba de vacío fabricada en aluminio, con pies de soporte, válvula de ventilación y rosca para botellas GL 45 con botella de cristal de 500 ml, 5 tubos de succión de PA negro, 220 cm de longitud, eléctricamente conductivo, cortatubos, pesa de latón para el tubo, 20 precintos etiquetas seal-it, cable de toma a tierra.

② **Profi Sampler de PP** para el muestreo en general, para ácidos poco activos, lejía, limpiadores o baños químicos. Fabricado en polipropileno macizo de gran resistencia química.

Profi Sampler de PP, incluye: Bomba de vacío fabricada en PP macizo, con pies de soporte, válvula de ventilación y rosca para botellas GL 40, 1 botella de PP de 250 ml, 10 m de manguera de succión fabricada en PE (enrollada), 1 cortatubos, 1 pesa de acero inoxidable V2A (1.4301) para el tubo, 20 precintos etiquetas seal-it.



③ **Tubo de succión Profi Sampler** de PE o PA rectos ofrecen la ventaja de que no están curvados como los tubos estándar (enrollados), por lo que se pueden sumergir de forma completamente recta en el recipiente. Se encuentran disponibles tubos de succión de PE transparente para el muestreo general y de PA negro para líquidos inflamables de la clase de peligro AI (VbF, eléctricamente conductivos). Diámetro 6 x 8 mm. ¡Se acabó la contaminación! En la práctica, los tubos económicos sólo se utilizan una vez. A continuación se eliminan, en lugar de someterlos a una costosa limpieza. Los tubos no se pueden tratar en autoclave.

④ **Maletín de transporte para los tubos de succión** nuevos y para la conservación segura de los tubos usados. Adecuado para 100 tubos de succión, 220 cm de longitud.

① Profi Sampler de aluminio				
Precio €	Escalado de descuentos	Tarifa escalonada €	Nº de artículo	
5			5305-1100 N4	

Accesorios		
Descripción	Precio €	Nº de artículo
Botella de cristal 100 ml, GL 45		5314-0010 N3
Botella de cristal 250 ml, GL 45		5314-0025 N3
Botella de cristal 500 ml, GL 45		5314-0050 N3
Botella de cristal 1000 ml, GL 45		5314-0100 N3
③ Tubo de succión, PE transparente, 200 cm, 10 unidades		5305-1022 N4
③ Tubo de succión, PA negro, electroconductivo, 220 cm, 10 unidades		5305-1024 N4
④ Maletín de transporte para los tubos de succión		5305-1029 N4
Kit antiestático		5602-1000 N4
Manguera de succión PE enrollada, 6 x 8 mm, rollo de 10 m		8805-0608 N3
Manguera de succión PE enrollada, 6 x 8 mm, rollo de 100 m		8878-0608 N3
Manguera de succión PTFE enrollada, 6x8 mm, rollo de 5 m		8804-0608 N3

② Profi Sampler de PP				
Precio €			Nº de artículo	
			5305-1000 N4	

Accesorios		
Descripción	Precio €	Nº de artículo
③ Tubo de succión, PE transparente, 200 cm, 10 unidades		5305-1022 N4
③ Tubo de succión, PA negro, electroconductivo, 220 cm, 10 unidades		5305-1024 N4
④ Maletín de transporte para los tubos de succión		5305-1029 N4
Botella PP, 250 ml		0319-0250 N3
Manguera de succión PE enrollada, 6 x 8 mm, rollo de 10 m		8805-0608 N3
Manguera de succión PE enrollada, 6 x 8 mm, rollo de 100 m		8878-0608 N3

## UniSampler con manguera



UniSampler con manguera de PVC y pesa de acero inoxidable. Para lugares profundos o en ángulo. El tubo flexible se arrastra hasta el fondo mediante un tubo metálico pesado.

- ▶ Manguera de succión de PVC, 2,50 m de longitud
- ▶ Conjunto completo en un manejable maletín de transporte incluye botella de PP para muestras de 1000 ml, bomba de vacío, adaptador universal para botellas, pesa de V2A para la manguera, 20 precintos etiquetas seal-it
- ▶ Adaptador universal para botellas fabricado en PVC, para cuellos de botella con un diámetro nominal de 24, 32, 39 y 50 mm, para botellas de 100–1000 ml

### Aplicación

1. Sumergir la manguera de succión a la profundidad deseada.
2. Encajar el adaptador en la botella.
3. Hacer el vacío con la bomba manual y recoger la muestra.
4. Retirar el frasco lleno, cerrarlo y etiquetarlo.

### UniSampler con manguera

Precio €	Escalado de descuentos	Tarifa escalonada €	Nº de artículo
	5		5314-2000 N4

### Accesorios

Descripción	Precio €	Nº de artículo
Manguera de repuesto UniSampler PVC, 2,5 m		5314-2002 N4
Botella PP, 100 ml		0319-0100 N3
Botella PP, 250 ml		0319-0250 N3
Botella PP, 500 ml		0319-0500 N3
Botella PP, 1000 ml		0319-1000 N3

## UniSampler "Ex"



Muestreador desarrollado especialmente para el muestreo de líquidos inflamables de la clase de peligro AI (VbF, p. ej. gasolina). La botella de cristal y la manguera están conectadas de tal manera que pueden conducir la electricidad y por ese motivo se deben conectar a una toma de tierra.

- ▶ Conjunto completo en un manejable maletín de transporte incluye 4 m de manguera (NBR), botella de cristal de 1000 ml, adaptador para botellas, soporte para botella, bomba de vacío, cable de puesta a tierra y pesa de latón para la manguera
- ▶ Homologación PTB D-333-009 618/00

### Aplicación

1. Conectar el muestreador a tierra.
2. Sumergir la manguera de succión a la profundidad deseada.
3. Encajar el adaptador en la botella.
4. Hacer el vacío con la bomba manual y recoger la muestra.
5. Retirar el frasco lleno, cerrarlo y etiquetarlo.



El UniSampler "Ex" se ha desarrollado en colaboración con la Gütegemeinschaft Tankschutz e.V.

### UniSampler "Ex"

Precio €	Escalado de descuentos	Tarifa escalonada €	Nº de artículo
	5		5314-3000 N4

### Accesorios

Descripción	Precio €	Nº de artículo
Botella de cristal 1000 ml, GL 45		5314-0100 N3

## UniSampler con tubo de succión



### Aplicación

1. Fijar la profundidad deseada moviendo el tubo de succión.
2. Encajar el adaptador en la botella.
3. Sumergir el tubo de succión en el medio.
4. Hacer el vacío con la bomba manual y recoger la muestra.
5. Retirar el frasco lleno, cerrarlo y etiquetarlo.

El tubo colector está compuesto de un tubo interior y un tubo superior. Con el tubo superior se puede variar el punto de succión en una altura de entre 0 y 48 cm. La longitud del tubo de succión telescópico es de 100 cm.

- ▶ Tubo de succión de PP, manguera de succión de PVC
- ▶ Incluye 5 botellas de PP de 250 ml y 5 de 500 ml, bomba de vacío, adaptador universal para botellas, 20 precintos etiquetas seal-it
- ▶ Adaptador universal para botellas fabricado en PVC, para cuellos de botella con un diámetro nominal de 24, 32, 39 y 50 mm, para botellas de 100–1000 ml

### UniSampler con tubo de succión

Precio €	Escalado de descuentos	Tarifa escalonada €	Nº de artículo	
	5		5314-1000	N4
<b>Accesorios</b>				
Descripción	Precio €	Nº de artículo		
Botella PP, 100 ml		0319-0100	N3	
Botella PP, 250 ml		0319-0250	N3	
Botella PP, 500 ml		0319-0500	N3	
Botella PP, 1000 ml		0319-1000	N3	

## Bürkle: una mirada entre bastidores

Existen muchos caminos para realizar pedidos a Bürkle, pero todos llevan al departamento comercial.



**www.buerkle.de**  
está abierto las 24 horas!



¿No está seguro de si un producto es el correcto para usted? En ese caso, solo tiene que llamar al +49 (0) 76 35/8 27 95-0 y preguntarnos.



Si ya ha encargado un producto, la producción y la administración de existencias se ocuparán personalmente de ello.



Por cierto, si su producto está en existencias y realiza el pedido antes de las 13:00, el paquete se expedirá ese mismo día.



¿Tiene prisa?  
Disponemos de entregas urgentes.

## Recipientes de inmersión



Los recipientes de inmersión se emplean en los ámbitos más diversos para la recogida de muestras de líquidos. Bürkle fabrica la gama más amplia de recipientes de inmersión, que incluye el producto adecuado para cada aplicación. Bürkle ofrece botellas de inmersión y bombas de inmersión para sedimentos, para el ámbito de la protección medioambiental, para productos químicamente agresivos, para la industria petroquímica, para el ámbito de la protección contra explosiones etc. Las botellas de inmersión para el ámbito de la protección contra explosiones están fabricadas en latón niquelado, de modo que no se oxidan. Los recipientes de inmersión se pueden emplear para muestreos dirigidos, multicapa o de suelo. Los recipientes de inmersión son pesados. Para sumergirlos se necesitan bobinas de cable manuales especiales con grandes diámetros de arrollamiento. Otras bobinas de cable cargan demasiado las muñecas del usuario y pueden producirle lesiones. Los cables y cadenas de descenso fabricadas en los materiales más diversos y las bobinas de cable manuales, también para el ámbito de la protección contra explosiones, están disponibles como accesorios.

**!** Al realizar muestras de líquidos combustibles altamente inflamables se deben tener en cuenta las directivas de protección contra explosiones. Por tanto, sólo se pueden utilizar cables de descenso fabricados en materiales que no produzcan chispas y bobinas de cable manuales eléctricamente conductivas (con conexión a tierra).

## Botella de inmersión de vidrio

Botella de inmersión con recipiente de vidrio para la toma de muestras de lodo y agua en plantas depuradoras. Para comprobar petróleos crudos, productos líquidos refinados del petróleo, combustibles, gasolinas especiales y de comprobación, fuel-oil, petróleo y lubricantes líquidos conforme a los grupos de explosión IIA y IIB. Fabricado en su totalidad en materiales que no producen chispas. Bastidor de inmersión de latón niquelado, cierre Easy-Click de poliamida eléctricamente conductiva.

- ▶ Con Easy-Click, el cierre seguro y práctico que permite un cambio de botella rápido
- ▶ Peso elevado (3,3 kg) para una inmersión más rápida
- ▶ Botella de vidrio claro, 1000 ml de capacidad
- ▶ Altura con asa 330 mm
- ▶ Por favor, incluya en el pedido el cable de descenso adecuado (v. p. 114)
- ▶ Comprobado para el uso en áreas de protección contra explosiones 0



### Aplicación

1. Sumergir la botella de inmersión a la profundidad deseada.
2. Dar un tirón breve y enérgico a la cadena/el cable; se abre el tapón.
3. La muestra entra en la botella.
4. Sacar la botella con la cadena/el cable.
5. Abrir el cierre Easy-Click, retirar la botella.



### Botella de inmersión de vidrio

Capacidad ml	Diámetro mm	Precio €	Nº de artículo
1000	148		5365-4000 N4





## Botella de inmersión Ex

Botella de inmersión para comprobar productos líquidos refinados del petróleo del grupo A, grupos de explosión IIA, IIB y IIC, petróleos crudos, productos líquidos refinados del petróleo combustibles, gasolinas especiales y de comprobación, fuel-oil, petróleo y lubricantes líquidos. Fabricado completamente en latón que no produce chispas, niquelado.

- ▶ Cabeza de botella desatornillable de limpieza fácil
- ▶ Asa de transporte resistente
- ▶ Peso elevado (3,2 kg) para una inmersión rápida
- ▶ Contenido 1.000 ml
- ▶ Altura con asa 443 mm
- ▶ Por favor, incluya en el pedido el cable de descenso adecuado (v. p. 114)
- ▶ Comprobado para el uso en áreas de protección contra explosiones 0



### Aplicación

1. Sumergir la botella de inmersión a la profundidad deseada.
2. Dar un tirón breve y enérgico a la cadena/el cable; se abre el tapón.
3. La muestra entra en la botella.
4. Sacar la botella con la cadena/el cable.
5. Vaciar la botella.



### Botella de inmersión Ex

Capacidad ml	Diámetro mm	Precio €	Nº de artículo
1000	89		5365-3000 N4



## Bomba de inmersión

Bomba de inmersión para el muestreo de petróleos crudos, productos líquidos refinados del petróleo, combustibles, gasolinas especiales y de comprobación, fuel-oil, petróleo y lubricantes líquidos conforme a los grupos de explosión IIA, IIB y IIC. Fabricado completamente en latón que no produce chispas, niquelado.

- ▶ La parte superior desatornillable permite una limpieza fácil
- ▶ Peso elevado (4,1 kg) para una inmersión rápida
- ▶ Asa de transporte resistente
- ▶ Contenido 1.000 ml
- ▶ Altura con asa 438 mm
- ▶ Por favor, incluya en el pedido el cable de descenso adecuado (v. p. 114)
- ▶ Comprobado para el uso en áreas de protección contra explosiones 0

### Aplicación

#### Muestreo dirigido

1. Se necesitan dos cables de descenso (cable portador y cable de maniobra).
2. Sumergir la bomba de inmersión a la profundidad deseada.
3. Una vez alcanzada la profundidad deseada, tirar del cable de maniobra; la válvula se abre.
4. La muestra entra en la botella.
5. Descargar el cable de maniobra. La válvula se cierra. Extraer la bomba con el cable portador.
6. Vaciar la bomba a través de la válvula de fondo.

#### Muestreo de suelo

1. Introducir la bomba de inmersión hasta el fondo con la cuerda.
2. La válvula se abre automáticamente con el propio peso de la bomba de inmersión.
3. La muestra entra en la bomba.
4. Sacar la bomba con el cable portante, la válvula se abre de modo automático.
5. Vaciar la bomba a través de la válvula de fondo.

### Bomba de inmersión

Capacidad ml	Diámetro mm	Precio €	Nº de artículo
1000	75		5365-7000 N4



## Cubeta de inmersión

Cubeta de inmersión para la toma de muestras multicapa de depósitos, vagones cisterna, aguas, plantas depuradoras.

- ▶ Con EasyFlow, los registros de caudal de corriente se optimizan
- ▶ Peso elevado (2,1 kg) para una inmersión rápida
- ▶ Contenido 1.000 ml
- ▶ Altura con asa 427 mm
- ▶ De latón (no produce chispas) o acero inoxidable (1.4301) V2A para zonas de explosión
- ▶ Por favor, incluya en el pedido el cable de descenso adecuado (v. p. 114)
- ▶ Comprobado para el uso en áreas de protección contra explosiones 0
- ▶ Grupos de explosión IIA, IIB y IIC



## Mini bomba de inmersión

Para el muestreo de líquidos en lugares estrechos de difícil acceso. También se puede utilizar en tubos de sonda curvados o barriles con aberturas estrechas. Sólo 32 mm de diámetro.

- ▶ Contenido 50 ml
- ▶ Altura 180 mm
- ▶ Peso 350 g
- ▶ Fabricado en acero inoxidable V2A (1.4301)
- ▶ La parte superior desatornillable permite una limpieza fácil
- ▶ Por favor, incluya en el pedido el cable de descenso adecuado (v. p. 114)
- ▶ Comprobado para el uso en áreas de protección contra explosiones 0
- ▶ Grupos de explosión IIA y IIB



### Aplicación

1. Al sumergirla, el líquido circula de forma permanente por la cubeta de inmersión.
2. Al sacarla, las dos válvulas se cierran de forma automática.
3. Vaciado por la parte superior a través de las tapas abiertas.

Cubeta de inmersión				
Material	Diámetro mm	Precio €	Nº de artículo	
Latón	82		5365-1000	N4
Acero inox. V2A	82		5365-2000	N4

### Aplicación

1. Al sumergirla, el líquido circula de forma permanente por la bomba de inmersión.
2. Al sacarla, las dos válvulas de charnela se cierran de forma automática.
3. Vaciado a través de la válvula de fondo o de las tapas roscadas superiores.

Mini bomba de inmersión							
Capacidad ml	Diámetro mm	Altura mm	Precio €	Nº de artículo			
50	32	180		5365-5000	N4		

## Bomba de inmersión Target



Con la bomba de inmersión Target se pueden obtener muestras de líquido de gran precisión.

- ▶ Peso 2,5 kg
- ▶ Incl. manguera de inmersión para aireación (5 m), válvula y bobina de cable
- ▶ La parte superior desatornillable permite una limpieza fácil

### Aplicación

1. Sumergir la bomba de inmersión con la manguera resistente a la tracción cerrada a la profundidad deseada.
2. En el punto de destino, abrir la válvula de purga de aire situada en el extremo de la manguera.
3. De este modo sale el aire de la bomba y ésta se llena.
4. Retirar la bomba de inmersión.
5. Abrir el cierre de rosca y verter la muestra.

Bomba de inmersión Target				
Capacidad ml	Diámetro mm	Altura mm	Precio €	Nº de artículo
500	75	210		5365-6000 N4

## AquaSampler



Apropiado para recoger muestras de aguas subterráneas de pozos, fosos y otras fuentes. Sus dimensiones le permiten introducirse en aberturas de hasta 2" de diámetro sin engancharse ni quedar atascado. La gran pureza del material garantiza un muestreo de la mayor pureza posible. Su forma sin bordes redondeados ni roscas facilita la limpieza.

- ▶ Superficie antiadherente de FEP/PTFE de gran pureza
- ▶ Sin cable

### Disponibles como accesorios (v. p. 114):

- ▶ Resistente bobina de cable manual fabricada en PP
- ▶ Cable de descenso trenzado de V2A, revestido con PTFE

AquaSampler						
Capacidad ml	Longitud total cm	Ø exterior mm	Precio €	Escalado de descuentos	Tarifa escalonada €	Nº de artículo
350	40	46		5		5308-0350 N4
700	76	46		5		5308-0700 N4
1050	107	46		5		5308-1050 N4

## Bobinas de cable manuales

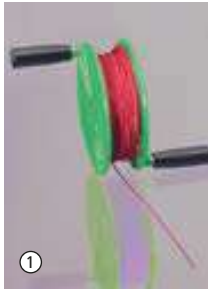

Bobina de cable manual de PP



Bobina de cable manual de PA, eléctricamente conductiva



Bobina de cable manual EX con cable de puesta a tierra

Con las bobinas de cable manuales se pueden sumergir y sacar botellas/bombas de inmersión en fosos, pozos y depósitos a la profundidad deseada. Las bobinas de cable manuales se pueden equipar con los cables o cadenas más diversos.

Si se recogen muestras de líquidos combustibles o fácilmente inflamables se deben utilizar bobinas de cable manuales eléctricamente conductivas, dado el caso con cable de puesta a tierra. Las botellas de inmersión se deben fabricar en un metal que no genere chispas.

- ▶ Capacidad grande hasta 150 m, con un cable Ø 2 mm
- ▶ Anchura de bobina interior 44 mm, exterior 55 mm, Ø interior 100 mm, exterior 180 mm

**!** Por favor, realice el pedido del cable de inmersión por separado.



Bobina de cable manual			
Modelo	Precio €	Nº de artículo	
① Bobina de cable manual de PP		5309-0010	N4
② Bobina de cable manual de PA, eléctricamente conductiva		5309-0020	N4
③ Bobina de cable manual EX con cable de puesta a tierra		5309-0030	N4

## Cables de inmersión



Cable de descenso V2A/PTFE

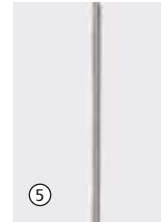

Cable de descenso V2A

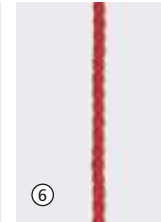

Cable de descenso de material sintético



Cable de cobre EX con lazos

### Cables de inmersión

Para botellas de inmersión y bombas de inmersión adecuadas para bobinas de cable manuales de los materiales más diversos. Carga de tracción máx. hasta 10 kg.



Cadena de eslabones para descenso/tracción V4A



Mosquetón V4A



Grillete de latón

Cable de descenso				
Modelo	Longitud m	Diámetro mm	Precio €	Nº de artículo
④ Cable de descenso V2A/PTFE	10	2		5309-0110 N4
④ Cable de descenso V2A/PTFE	25	2		5309-0125 N4
④ Cable de descenso V2A/PTFE	50	2		5309-0150 N4
⑤ Cable de descenso V2A	10	1,25		5309-0301 N4
⑤ Cable de descenso V2A	25	1,25		5309-0302 N4
⑤ Cable de descenso V2A	50	1,25		5309-0305 N4
⑥ Cable de descenso de material sintético	10	2		5309-0201 N4
⑥ Cable de descenso de material sintético	25	2		5309-0202 N4
⑥ Cable de descenso de material sintético	50	2		5309-0205 N4
⑦ Cable de cobre EX con lazos	10	4,5		5309-0410 N4
⑦ Cable de cobre EX con lazos	25	4,5		5309-0425 N4
⑦ Cable de cobre EX con lazos	50	4,5		5309-0450 N4
⑧ Cadena de eslabones para descenso/tracción V4A	10	2,3		5309-0510 N4
⑧ Cadena de eslabones para descenso/tracción V4A	25	2,3		5309-0525 N4
⑧ Cadena de eslabones para descenso/tracción V4A	100	2,3		5309-0550 N4
⑨ Mosquetón V4A		5		0006-5300 N4
⑩ Grillete de latón		4,5		0006-5301 N4

# DispoSampler – Tomamuestras desechable | Para tomas de muestras de máxima exigencias



Los tomamuestras desechables DispoSampler de Bürkle permiten coger muestras de líquidos, sustancias viscosas, polvos y granulados. Se pueden coger muestras de un punto específico, de todas las capas o seccionales, tanto en cantidades pequeñas como grandes.

A diferencia de los tomamuestras reutilizables convencionales, los tomamuestras desechables no deben limpiarse después de utilizarlos.



- ▶ La limpieza de los tomamuestras reutilizables suele ser una tarea exigente y a menudo complicada, e incluso imposible si las sustancias son muy grasientas, pegajosas o tóxicas
- ▶ No es necesario interrumpir los procesos de trabajo para limpiar
- ▶ Se elimina cualquier riesgo de contaminación cruzada
- ▶ No es necesario validar el método de limpieza en las auditorías
- ▶ Ahorro de tiempo y dinero



## DispoSampler LaboPlast® y SteriPlast® de Bürkle



- ▶ Embalado individualmente
- ▶ Producción, montaje y embalaje en sala blanca de clase 7 (10.000)
- ▶ Homologación de la FDA y para alimentos en la UE
- ▶ Esterilización gamma opcional



### El tiempo es oro – Compare los costes:

- Transporte al lugar de limpieza
- Desmontaje del colector
- Producto de limpieza
- Mano de obra
- Tratamiento en autoclave (opcional)
- Secado
- Montaje del colector
- Embalaje (opcional)
- Transporte y almacenamiento

Debido al esfuerzo y a los costes que conllevan la limpieza a veces suele resultar más económico utilizar un tomamuestras desechable de Bürkle.



## LiquiDispo



Los tomamuestras desechables LiquiDispo permiten coger muestras de líquidos muy fluidos hasta ligeramente viscosos. Una empuñadura ergonómica facilita la extracción de la muestra, permitiendo succionar hasta 200 ml igual que con una jeringuilla.

- ▶ Empuñadura ergonómica
- ▶ Sin juntas
- ▶ HDPE
- ▶ Fabricación en sala blanca, embalado individualmente
- ▶ Esterilización gamma opcional
- ▶ Diámetro de abertura 2,5 mm
- ▶ Ø 21 mm



LiquiDispo							
Longitud mm	Volumen ml	Modelo	Unidades por pack	Precio €	Escalado de descuentos	Tarifa escalonada €	Nº de artículo
500	100	estándar	20		10		5393-1120 N4
500	100	esterilizado	20		10		5393-1121 N4
1000	200	estándar	20		10		5393-1130 N4
1000	200	esterilizado	20		10		5393-1131 N4

## DispoPipette



Tomamuestras desechable sencillo para extraer sustancias muy fluidas. Cuando la DispoPipette se introduce abierta en el líquido, se coge una muestra de todas las capas; por lo contrario, si se lleva cerrada hasta el punto de extracción y se abre una vez allí, se coge una muestra de ese punto específico. Muy fácil de utilizar. Con dos tamaños de apertura (2,5/5,5 mm) para distintas viscosidades.

- ▶ Toma de muestras de punto específico y de todas las capas
- ▶ HDPE
- ▶ Fabricación en sala blanca, embalado individualmente
- ▶ Esterilización gamma opcional
- ▶ Ø 21 mm



DispoPipette							
Longitud mm	Volumen ml	Modelo	Unidades por pack	Precio €	Escalado de descuentos	Tarifa escalonada €	Nº de artículo
500	100	estándar	20		10		5393-5500 N4
500	100	esterilizado	20		10		5393-5501 N4
1000	200	estándar	20		10		5393-5531 N4
1000	200	esterilizado	20		10		5393-5532 N4

## DispoTube



La empuñadura ergonómica del DispoTube facilita el trabajo y posibilita un buen agarre incluso bajo condiciones adversas como por ejemplo al llevar guantes. Colector de muestras desechable para coger muestras de líquidos.

- ▶ Empuñadura ergonómica
- ▶ Toma de muestras de punto específico y de todas las capas
- ▶ HDPE
- ▶ Fabricación en sala blanca, embalado individualmente
- ▶ Esterilización gamma opcional
- ▶ Diámetro de abertura 5,5 mm
- ▶ Ø 21 mm



DispoTube							
Longitud mm	Volumen ml	Modelo	Unidades por pack	Precio €	Escalado de descuentos	Tarifa escalonada €	Nº de artículo
500	100	estándar	20		10		5393-6620 N4
500	100	esterilizado	20		10		5393-6621 N4
1000	200	estándar	20		10		5393-6630 N4
1000	200	esterilizado	20		10		5393-6631 N4

## DispoLadle



DispoLadle es un muestreador cucharón especialmente para el uso único. El vaso con escala y marca en relieve permite una medición e indicación de volumen en pasos de 10 ml, hasta 200 ml. La empuñadura ergonómica y la maniobrabilidad con mano derecha e izquierda con salidas en ambos lados facilitan y simplifican su uso.

- ▶ Vaso de 200 ml
- ▶ Ø exterior 92 mm
- ▶ Empuñadura ergonómica
- ▶ HDPE
- ▶ Fabricación en sala blanca, embalado individualmente
- ▶ Esterilización gamma opcional



DispoLadle						
Longitud mm	Modelo	Unidades por pack	Precio €	Escalado de descuentos	Tarifa escalonada €	Nº de artículo
500	estándar	20		10		5393-6640 N4
500	esterilizada	20		10		5393-6641 N4
1000	estándar	20		10		5393-6650 N4
1000	esterilizada	20		10		5393-6651 N4

## ViscoDispo



El tomamuestras desechable ViscoDispo permite coger muestras de sustancias muy viscosas, de hasta 100 000 mPas. La empuñadura ergonómica y la robusta barra de tiro facilitan la succión de sustancias semilíquidas.

- ▶ Empuñadura ergonómica
- ▶ Sin juntas
- ▶ HDPE
- ▶ Fabricación en sala blanca, embalado individualmente
- ▶ Esterilización gamma opcional
- ▶ Diámetro de abertura 10 mm
- ▶ Ø 21 mm



### ViscoDispo

Longitud mm	Volumen ml	Modelo	Unidades por pack	Precio €	Escalado de descuentos	Tarifa escalonada €	Nº de artículo			
500	100	estándar	20		10		5393-3320	N4		
500	100	esterilizado	20		10		5393-3321	N4		
1000	200	estándar	20		10		5393-3330	N4		
1000	200	esterilizado	20		10		5393-3331	N4		

## PowderDispo



PowderDispo es el tomamuestras desechable ideal para la toma de muestras seccionales de sustancias en polvo o ligeramente cohesivas. La lanza permite tomar una muestra completa de todas las capas en sacos o recipientes más pequeños.

- ▶ HDPE
- ▶ Fabricación en sala blanca, embalado individualmente
- ▶ Esterilización gamma opcional
- ▶ Ø 21 mm

### PowderDispo

Longitud mm	Volumen ml	Modelo	Unidades por pack	Precio €	Escalado de descuentos	Tarifa escalonada €	Nº de artículo			
300	60	estándar	20		10		5393-5510	N4		
300	60	esterilizado	20		10		5393-5511	N4		
500	100	estándar	20		10		5393-5522	N4		
500	100	esterilizado	20		10		5393-5521	N4		



## DispoPicker



Tomamuestras desechable para polvo y material granulado fino. La punta cerrada impide que el material recogido se salga de la lanza de muestras. DispoPicker es ideal para la toma de muestras seccionales.

- ▶ HDPE
- ▶ Fabricación en sala blanca, embalado individualmente
- ▶ Esterilización gamma opcional
- ▶ Ø 21 mm

DispoPicker										
Longitud mm	Volumen ml	Modelo	Unidades por pack	Precio €	Escalado de descuentos	Tarifa escalonada €	Nº de artículo			
300	60	estándar	20		10		5393-5540	N4		
300	60	esterilizado	20		10		5393-5541	N4		
500	100	estándar	20		10		5393-5550	N4		
500	100	esterilizado	20		10		5393-5551	N4		

## DispoLance



El tomamuestras desechable DispoLance permite coger de forma rápida y sencilla cantidades tanto grandes como pequeñas de muestras directamente de los sacos. El colector es adecuado para polvo fluido y granulados pequeños. Con la resistente punta del tomamuestras DispoLance se penetra en el recipiente, la muestra fluye por el tubo interior abierto hasta llegar a la bolsa o el recipiente situado justo debajo.

- ▶ Cantidad de muestras variable
- ▶ HDPE
- ▶ Fabricación en sala blanca, embalado individualmente
- ▶ Esterilización gamma opcional
- ▶ Diámetro nominal 14 mm
- ▶ Ø 21 mm

DispoLance										
Longitud mm	Modelo	Unidades por pack	Precio €	Escalado de descuentos	Tarifa escalonada €	Nº de artículo				
300	estándar	20		10		5393-5560	N4			
300	esterilizado	20		10		5393-5561	N4			
500	estándar	20		10		5393-5570	N4			
500	esterilizado	20		10		5393-5571	N4			

**Accesorios**

Descripción  
Bolsa de muestras SteriBag (v. p. 131)

## MicroDispo

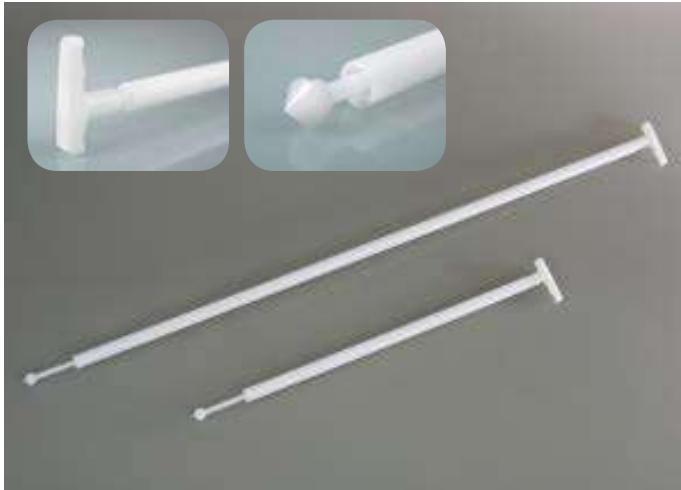

MicroDispo permite coger cantidades de muestras especialmente pequeñas (10 ml). Sobre todo en el sector farmacéutico a menudo sucede que se debe o se quiere tomar una pequeña cantidad para analizarla. El tomamuestras desechable permite tomar muestras precisas de un punto específico en polvos fluidos o granulados pequeños.

- ▶ Empuñadura ergonómica
- ▶ HDPE
- ▶ Fabricación en sala blanca, embalado individualmente
- ▶ Esterilización gamma opcional
- ▶ Ø 21 mm



### MicroDispo

Longitud mm	Volumen ml	Modelo	Unidades por pack	Precio €	Escalado de descuentos	Tarifa escalonada €	Nº de artículo
500	10	estándar	20		10		5393-2240 N4
500	10	esterilizado	20		10		5393-2241 N4
1000	10	estándar	20		10		5393-2250 N4
1000	10	esterilizado	20		10		5393-2251 N4

## MultiDispo



Colector zonal desechable para coger muestras de varias capas del material. Adecuado para polvos fluidos y granulados pequeños. La muestra representativa de todas las capas se puede vaciar directamente en un recipiente a través de la empuñadura abierta.

- ▶ Vaciado sencillo por la abertura de la empuñadura (Ø 14 mm)
- ▶ HDPE
- ▶ Fabricación en sala blanca, embalado individualmente
- ▶ Esterilización gamma opcional
- ▶ Ø 25 mm / Ø punta 30 mm



### MultiDispo

Longitud mm	Volumen ml	Modelo	Unidades por pack	Precio €	Escalado de descuentos	Tarifa escalonada €	Nº de artículo
500	100	estándar	20		10		5393-4440 N4
500	100	esterilizado	20		10		5393-4441 N4
1000	200	estándar	20		10		5393-4450 N4
1000	200	esterilizado	20		10		5393-4451 N4

## TargetDispo



El TargetDispo permite coger una muestra en un punto específico del material previamente determinado. El colector penetra cerrado en el polvo o en el granulado, y solo cuando se ha llegado al punto de extracción, se abre y se vuelve a cerrar. De esta manera, se toma una muestra exactamente del punto deseado. La muestra se puede vaciar fácilmente por la empuñadura abierta.

- ▶ Vaciado sencillo por la abertura de la empuñadura (Ø 14 mm)
- ▶ HDPE
- ▶ Fabricación en sala blanca, embalado individualmente
- ▶ Esterilización gamma opcional
- ▶ Ø 25 mm / Ø punta 30 mm



TargetDispo							
Longitud mm	Volumen ml	Modelo	Unidades por pack	Precio €	Escalado de descuentos	Tarifa escalonada €	Nº de artículo
500	100	estándar	20		10		5393-4460 N4
500	100	esterilizado	20		10		5393-4461 N4
1000	200	estándar	20		10		5393-4470 N4
1000	200	esterilizado	20		10		5393-4471 N4

## ZoneDispo



El colector multicapa desechable ZoneDispo permite coger de una sola tirada una muestra representativa de tres capas diferentes. Adecuado para polvos fluidos y granulados pequeños. La muestra tomada se puede guardar y transportar en el tomamuestras cerrado.

- ▶ HDPE
- ▶ Fabricación en sala blanca, embalado individualmente
- ▶ Esterilización gamma opcional
- ▶ Ø 25 mm / Ø punta 30 mm



ZoneDispo							
Longitud mm	Volumen ml	Modelo	Unidades por pack	Precio €	Escalado de descuentos	Tarifa escalonada €	Nº de artículo
500	100	estándar	20		10		5393-4420 N4
500	100	esterilizado	20		10		5393-4421 N4
1000	200	estándar	20		10		5393-4430 N4
1000	200	esterilizado	20		10		5393-4431 N4

## SteriPlast® de Bürkle



**SteriPlast**

Los productos SteriPlast® de Bürkle (palas, espátulas y cucharas) son productos desechables ergonómicos y de alta calidad que han sido optimizados y diseñados especialmente para la toma de muestras. Se fabrican, montan y embalan individualmente en la sala blanca propia de Bürkle, tras lo cual se someten a un proceso de esterilización gamma (mín. 10 kGy).



**Gracias a esto, los productos SteriPlast® satisfacen todos los requisitos para lograr tomas de muestras totalmente estériles y con certificación de primera categoría.**



Montaje en la sala blanca

Los bioproductos SteriPlast® se fabrican exclusivamente a partir de materias primas sostenibles y se someten a un proceso de esterilización gamma (mín. 10 kGy). Para lograr un producto totalmente sostenible, los embalajes individuales también están hechos de Bio-PE. Este material es 100 % reciclable y se fabrica sin materias primas fósiles. Gracias a esto, se reducen tanto la emisión de CO<sub>2</sub> como el efecto invernadero.



Embalaje individual



Esterilización gamma

**¡La combinación perfecta de sostenibilidad y limpieza máxima!**

## Pala de recogida de muestras SteriPlast® Bio



La pala de recogida de muestras de Green PE SteriPlast® Bio se fabrica, se embala individualmente para el uso desechable con plástico Bio-PE en nuestra sala blanca de Categoría 7 (10.000). Por último, se esteriliza con rayos gamma.

El bioplástico Green PE cumple a la perfección con todas las características del polietileno convencional para la recogida de muestras, con la diferencia que se fabrica a partir de materias primas renovables y es totalmente reciclable.

Esta pala es ideal para recoger muestras de polvo, granulado y pastas.

- ▶ Producto y embalaje fabricados a partir de materias primas renovables
- ▶ Green PE, blanca
- ▶ Embalada individualmente y esterilizada con rayos gamma
- ▶ Fabricación y embalaje en conformidad con la categoría de salas blancas 7
- ▶ Homologación de la FDA y para alimentos en la UE

### Pala de recogida de muestras SteriPlast® Bio

Capacidad ml	Longitud mm	Unidades por pack	Precio €	Escalado de descuentos	Tarifa escalonada €	Nº de artículo	
25	141	10		10		5379-1001	N4
50	160	10		10		5379-1003	N4
100	205	10		10		5379-1005	N4
150	216	10		10		5379-1007	N4



## Pala de recogida de muestras SteriPlast®

La pala de recogida de muestras de poliestireno Steri-Plast® se fabrica (menos pala de 1000 ml), se monta, se embala individualmente para el uso desechable en nuestra sala blanca de Categoría 7 (10.000). Por último, se esteriliza con rayos gamma. Esta pala es ideal para recoger muestras de polvo, granulado y pastas.

Una vez recogida la muestra, se puede volver a cerrar la pala con la tapa transparente, para conservar la muestra en un entorno estéril y protegido de la contaminación.

- ▶ PS, blanca
- ▶ Embalada individualmente y esterilizada con rayos gamma
- ▶ Fabricación, montaje y embalaje en conformidad con la categoría de salas blancas 7
- ▶ Homologación de la FDA y para alimentos en la UE



El diseño de las palas de recogida de muestra tiene muy en cuenta la ergonomía. El diseño especial del mango y la ligera inclinación del borde delantero mantienen la pala en posición horizontal, para que pueda dejarse sin peligro de que se salga el material recogido.

Pala de recogida de muestras SteriPlast®

Capacidad ml	Modelo	Longitud mm	Unidades por pack	Precio €	Escalado de descuentos	Tarifa escalonada €	Nº de artículo	
25	Sin tapa	141	10		10		5378-1001	N4
25	Con tapa	142	10		10		5378-1002	N4
50	Sin tapa	160	10		10		5378-1003	N4
50	Con tapa	161	10		10		5378-1004	N4
100	Sin tapa	205	10		10		5378-1005	N4
100	Con tapa	206	10		10		5378-1006	N4
150	Sin tapa	216	10		10		5378-1007	N4
150	Con tapa	218	10		10		5378-1008	N4
250	Sin tapa	232	10		10		5378-1013	N4
250	Con tapa	235	10		10		5378-1014	N4
500	Sin tapa	280	10		10		5378-1015	N4
500	Con tapa	283	10		10		5378-1016	N4
1000	Sin tapa	332	10		10		5378-1019	N4

## Espátula de recogida de muestras SteriPlast®

## Espátula de recogida de muestras SteriPlast® Bio



La espátula de recogida de muestras de poliestireno SteriPlast® se fabrica, se monta, se embala individualmente para el uso desechable en nuestra sala blanca de Categoría 7 (10.000). Por último, se esteriliza con rayos gamma

Gracias a su extenso, ergonómico y resistente mango así como su hoja puntiaguda, este producto desechable puede introducirse directamente en el recipiente o clavarse en sacos de papel o plástico. Esta espátula es ideal para recoger muestras de polvo, granulado y pastas.

Una vez recogida la muestra, la espátula se puede volver a cerrar con la funda transparente para mantener la muestra estéril protegida de la contaminación.

- ▶ PS, blanca
- ▶ Embalada individualmente y esterilizada con rayos gamma
- ▶ Fabricación, montaje y embalaje en conformidad con la categoría de salas blancas 7
- ▶ Homologación de la FDA y para alimentos en la UE

La espátula de recogida de muestras de Green PE SteriPlast® Bio se fabrica, se embala individualmente para el uso desechable con plástico Bio-PE en nuestra sala blanca de Categoría 7 (10.000). Por último, se esteriliza con rayos gamma. El bioplástico Green PE cumple a la perfección con todas las características del polietileno convencional para la recogida de muestras, es totalmente reciclable y se fabrica a partir de materias primas renovables. Gracias a su extenso, ergonómico y resistente mango así como su hoja puntiaguda, este producto desechable puede introducirse directamente en el recipiente o clavarse en sacos de papel o plástico. Esta espátula es ideal para recoger muestras de polvo, granulado y pastas.

- ▶ Producto y embalaje fabricados a partir de materias primas renovables
- ▶ Green-PE, blanca
- ▶ Embalada individualmente y esterilizada con rayos gamma
- ▶ Fabricación y embalaje en conformidad con la categoría de salas blancas 7
- ▶ Homologación de la FDA y para alimentos en la UE

Espátula de recogida de muestras SteriPlast®

Modelo	Longitud total mm	Profundidad de penetración mm	Unidades por pack	Precio €	Escalado de descuentos	Tarifa escalonada €	Nº de artículo			
Sin vaina	263	150	10		10		5378-1009			N4
Con vaina	268	150	10		10		5378-1010			N4

Espátula de recogida de muestras SteriPlast® Bio

Longitud total mm	Profundidad de penetración mm	Unidades por pack	Precio €	Escalado de descuentos	Tarifa escalonada €	Nº de artículo				
263	150	10		10		5379-1009				N4

## Cuchara de recogida de muestras SteriPlast®



La cuchara de recogida de muestras de poliestireno SteriPlast® se fabrica, se embala individualmente para el uso desechable en nuestra sala blanca de Categoría 7 (10.000). Por último, se esteriliza con rayos gamma. Esta cuchara de recogida de muestras, que está disponible en dos tamaños, 2,5 ml (equivalente a una cucharilla de postre) y 10 ml (equivalente a una cuchara normal), es ideal para recoger muestras de polvo, granulado, pastas y líquidos.

- ▶ PS, blanca
- ▶ Embalada individualmente y esterilizada con rayos gamma
- ▶ Fabricación y embalaje en conformidad con la categoría de salas blancas 7
- ▶ Homologación de la FDA y para alimentos en la UE



Cuchara de recogida de muestras SteriPlast®

Longitud mm	Capacidad ml	Unidades por pack	Precio €	Escalado de descuentos	Tarifa escalonada €	Nº de artículo	
127	2,5	100		10		5378-1011	N4
170	10	100		10		5378-1012	N4

## Cuchara de recogida de muestras SteriPlast® Bio



Esta cuchara de recogida de muestras de Green PE SteriPlast® Bio se fabrica, se embala individualmente para el uso desechable con plástico Bio-PE en nuestra sala blanca de Categoría 7 (10.000). Por último, se esteriliza con rayos gamma. El bioplástico Green PE cumple a la perfección con todas las características del polietileno convencional para la recogida de muestras, con la diferencia que se fabrica a partir de materias primas renovables y es totalmente reciclable. Esta cuchara de recogida de muestras, que está disponible en dos tamaños, 2,5 ml (equivalente a una cucharilla de postre) y 10 ml (equivalente a una cuchara normal), es ideal para recoger muestras de polvo, granulado, pastas y líquidos.

- ▶ Producto y embalaje fabricados a partir de materias primas renovables
- ▶ Green PE, blanca
- ▶ Embalada individualmente y esterilizada con rayos gamma
- ▶ Fabricación y embalaje en conformidad con la categoría de salas blancas 7
- ▶ Homologación de la FDA y para alimentos en la UE

Cuchara de recogida de muestras SteriPlast® Bio

Longitud mm	Capacidad ml	Unidades por pack	Precio €	Escalado de descuentos	Tarifa escalonada €	Nº de artículo	
127	2,5	100		10		5379-1011	N4
170	10	100		10		5379-1012	N4

## Muestreadores de un solo uso



El color azul no está presente en forma natural en los alimentos. Es por ello que los productos azules, o bien partes de ellos, se pueden reconocer y detectar de manera rápida y sencilla en un control visual en caso de introducirse en la producción.

El uso de herramientas azules ayuda por lo tanto en el cumplimiento del análisis y la evaluación de riesgos HACCP en relación a los cuerpos extraños. Esto es particularmente un requisito importante en la manipulación de alimentos, la producción de alimentos, así como en la industria de piensos y farmacéutica.

- ▶ Utilizable según la Gestión de Cuerpos Extraños HACCP/IFS
- ▶ Especialmente para la industria de alimentos, piensos y farmacéutica
- ▶ PS, azul
- ▶ Embalado individualmente y esterilizado con rayos gamma
- ▶ Fabricación, montaje y embalaje en conformidad con la categoría de salas blancas 7
- ▶ Homologación de la FDA y para alimentos en la UE

## Pala para alimentos, azul



**SteriPlast**



La pala para alimentos SteriPlast® de poliestirol azul se fabrica (menos pala de 1000 ml), se monta, se embala individualmente para el uso desechable en nuestra sala blanca de Categoría 7 (10.000) y, por último, se esteriliza con rayos gamma.

Esta pala para alimentos es ideal para recoger muestras de polvo, granulado y pastas.

### Pala para alimentos, azul

Capacidad ml	Longitud mm	Unidades por pack	Precio €	Escalado de descuentos	Tarifa escalonada €	Nº de artículo
25	141	10		10		5378-3001 N4
50	160	10		10		5378-3003 N4
100	205	10		10		5378-3005 N4
150	216	10		10		5378-3007 N4
250	232	10		10		5378-3013 N4
500	280	10		10		5378-3015 N4
1000	332	10		10		5378-3019 N4





## Espátula para alimentos, azul



La espátula para alimentos SteriPlast® de poliestirol azul se fabrica, se monta, se embala individualmente para el uso desechable en nuestra sala blanca de Categoría 7 (10.000) y, por último, se esteriliza con rayos gamma.

Gracias a su mango largo, ergonómico y resistente, así como a una hoja puntiaguda, este producto desechable puede introducirse directamente en el recipiente o clavarse en sacos de papel o plástico. Esta espátula para alimentos es ideal para recoger muestras de polvo, granulado y pastas.

- ▶ PS, azul
- ▶ Embalado individualmente y esterilizado con rayos gamma
- ▶ Fabricación, montaje y embalaje en conformidad con la categoría de salas blancas 7
- ▶ Homologación de la FDA y para alimentos en la UE



Espátula para alimentos, azul						
Longitud total mm	Profundidad de penetración mm	Unidades por pack	Precio €	Escalado de descuentos	Tarifa escalonada €	Nº de artículo
263	150	10		10		5378-3009 N4

## Cuchara para alimentos, azul



La cuchara para alimentos SteriPlast® se fabrica, se embala individualmente para el uso desechable en nuestra sala blanca de Categoría 7 (10.000) y, por último, se esteriliza con rayos gamma.

Esta cuchara para alimentos está disponible en dos tamaños, 2,5 ml (equivalente a una cucharilla de postre) y 10 ml (equivalente a una cuchara normal) y es ideal para recoger muestras de polvo, granulado, pastas y líquidos.

- ▶ PS, azul
- ▶ Embalado individualmente y esterilizado con rayos gamma
- ▶ Fabricación, montaje y embalaje en conformidad con la categoría de salas blancas 7
- ▶ Homologación de la FDA y para alimentos en la UE



Cuchara para alimentos, azul						
Longitud mm	Capacidad ml	Unidades por pack	Precio €	Escalado de descuentos	Tarifa escalonada €	Nº de artículo
127	2,5	100		10		5378-3011 N4
170	10	100		10		5378-3012 N4

## Muestreadores detectables



Complementariamente al color azul, estas palas, espátulas, cucharas y rasquetas tienen un componente adicional especial en el material que permite su visibilización con ayuda de detectores metálicos o rayos X. Estos productos pueden descartarse así mediante los sistemas convencionales de control de cuerpos extraños a pesar de haber sido producidos de plástico.

- ▶ Detectable con escáner de color, detector metálico o rayos X
- ▶ PS detectable, azul
- ▶ Embalado individualmente y esterilizado con rayos gamma
- ▶ Fabricación, montaje y embalaje en conformidad con la categoría de salas blancas 7
- ▶ Homologación de la FDA y para alimentos en la UE

## Pala detectable, azul



La pala detectable SteriPlast® de poliestirol azul se fabrica (menos pala de 1000 ml), se monta, se embala individualmente para el uso desechable en nuestra sala blanca de Categoría 7 (10.000) y, por último, se esteriliza con rayos gamma.

Esta pala detectable es ideal para recoger muestras de polvo, granulado y pastas.



### Pala detectable, azul

Capacidad ml	Longitud mm	Unidades por pack	Precio €	Escalado de descuentos	Tarifa escalonada €	Nº de artículo
25	141	10		10		5378-2001 N4
50	160	10		10		5378-2003 N4
100	205	10		10		5378-2005 N4
150	216	10		10		5378-2007 N4
250	232	10		10		5378-2013 N4
500	280	10		10		5378-2015 N4
1000	332	10		10		5378-2019 N4



## Espátula detectable, azul



La espátula detectable SteriPlast® de poliestirol azul se fabrica, se monta, se embala individualmente para el uso desechable en nuestra sala blanca de Categoría 7 (10.000) y, por último, se esteriliza con rayos gamma. Gracias a su mango largo, ergonómico y resistente, así como a una hoja puntiaguda, este producto desechable puede introducirse directamente en el recipiente o clavarse en sacos de papel o plástico. La espátula detectable es ideal para recoger muestras de polvo, granulado y pastas.

- ▶ PS detectable, azul
- ▶ Embalado individualmente y esterilizado con rayos gamma
- ▶ Fabricación, montaje y embalaje en conformidad con la categoría de salas blancas 7
- ▶ Homologación de la FDA y para alimentos en la UE

Espátula detectable, azul						
Longitud total mm	Profundidad de penetración mm	Unidades por pack	Precio €	Escalado de descuentos	Tarifa escalonada €	Nº de artículo
263	150	10		10		5378-2009 N4

## Cuchara detectable, azul



La cuchara detectable SteriPlast® de poliestirol azul se fabrica, se embala individualmente para el uso desechable en nuestra sala blanca de Categoría 7 (10.000) y, por último, se esteriliza con rayos gamma. La cuchara detectable está disponible en dos tamaños, 2,5 ml (equivalente a una cucharilla de postre) y 10 ml (equivalente a una cuchara normal) y es ideal para recoger muestras de polvo, granulado, pastas y líquidos.

- ▶ PS detectable, azul
- ▶ Embalado individualmente y esterilizado con rayos gamma
- ▶ Fabricación, montaje y embalaje en conformidad con la categoría de salas blancas 7
- ▶ Homologación de la FDA y para alimentos en la UE

Cuchara detectable, azul						
Longitud mm	Capacidad ml	Unidades por pack	Precio €	Escalado de descuentos	Tarifa escalonada €	Nº de artículo
127	2,5	100		10		5378-2011 N4
170	10	100		10		5378-2012 N4



Frasco cuchara desechable para la toma de muestras, fabricado en sala blanca. Gracias a su tonalidad azul, también es perfecto para las industrias alimentaria, de piensos y farmacéutica. El frasco cuchara con escala permite medir con precisión contenidos. Una vez que se ha recogido la muestra, el frasco se puede cerrar herméticamente para impedir el paso a los líquidos. El diseño cerrado del mango es muy fácil de manejar. El frasco cuchara está disponible con capacidades de 50 ml, 100 ml y 250 ml. Dependiendo de la versión, se pueden recoger muestras en recipientes con una abertura a partir de 52 mm (abertura de barril de 2”), 65 mm o 85 mm de diámetro. El DispoDipper resulta ideal para la recogida de muestras en barriles, bidones y otros recipientes. El DispoDipper se fabrica completamente en una única pieza y permite tomar muestras y luego transportarlas dentro de un equipo. Esto elimina el riesgo de contaminación cruzada y de que se ensucie la muestra.

- ▶ PP, azul transparente
- ▶ Embalado individualmente y, de forma opcional, esterilizado con rayos gamma
- ▶ Fabricación y embalaje en conformidad con la categoría de salas blancas 7
- ▶ Homologación de la FDA y para alimentos en la UE
- ▶ Frasco cuchara con escala en ml y oz.
- ▶ Profundidad de inmersión 270 mm



### Aplicación

1. Para recoger una muestra, primero se debe retirar el embalaje del tomamuestras y luego se debe abrir la tapa por el punto rompible en el mango.
2. A continuación, recoger la muestra con el frasco y cerrarla con la tapa para que quede totalmente segura.
3. Una vez que se ha recogido la muestra, el mango se puede separar del frasco cuchara por el punto rompible. De esta forma, las muestras se podrán transportar fácilmente y ocupando poco espacio.



**LaboPlast**



**SteriPlast**

### DispoDipper

Capacidad ml	Modelo	Diámetro mm	Altura con cierre mm	Longitud total mm	Unidades por pack	Precio €	Escalado de descuentos	Tarifa escalonada €	Nº de artículo	
50	estándar	40	98	417	20		7		5393-7000	N4
50	esterilizado	40	98	417	20		7		5393-7001	N4
100	estándar	53	98	415	20		5		5393-7010	N4
100	esterilizado	53	98	415	20		5		5393-7011	N4
250	estándar	72	116	429	20		3		5393-7020	N4
250	esterilizado	72	116	429	20		3		5393-7021	N4

## Bolsa de muestras SteriBag | bolsa de muestras esterilizada con la solución

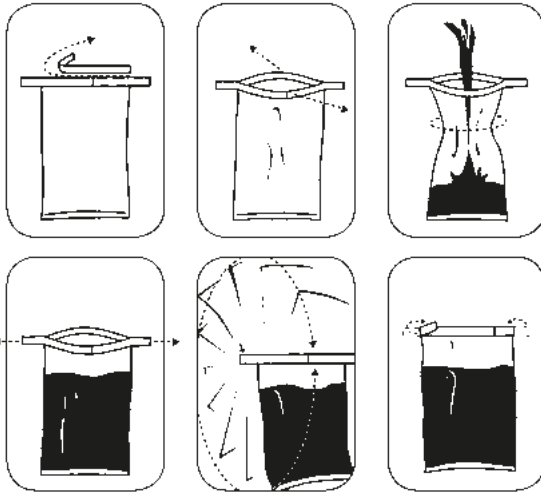

Bolsas esterilizadas SteriBag para muestras de productos químicos, farmacéuticos, médicos, veterinarios, alimenticios, etc.

Las bolsas para muestras están fabricadas en polietileno, por lo que resultan especialmente resistentes a roturas y son herméticas. Las bolsas para muestras SteriBag destacan por su manejo seguro. En aplicación profesional se pueden obtener muestras estériles.

**Seguridad integrada:** Los extremos de la banda se encuentran soldados en lámina, lo que evita lesiones de la piel.

- ▶ Estéril y sin ribonucleasa, deoxiribonucleasa ni pirógenos
- ▶ Rotulables
- ▶ Cierre hermético
- ▶ Compactas
- ▶ Transparentes
- ▶ Con una práctica tira de apertura rápida
- ▶ Acreditadas para millones de usos

**descuento por cantidades**

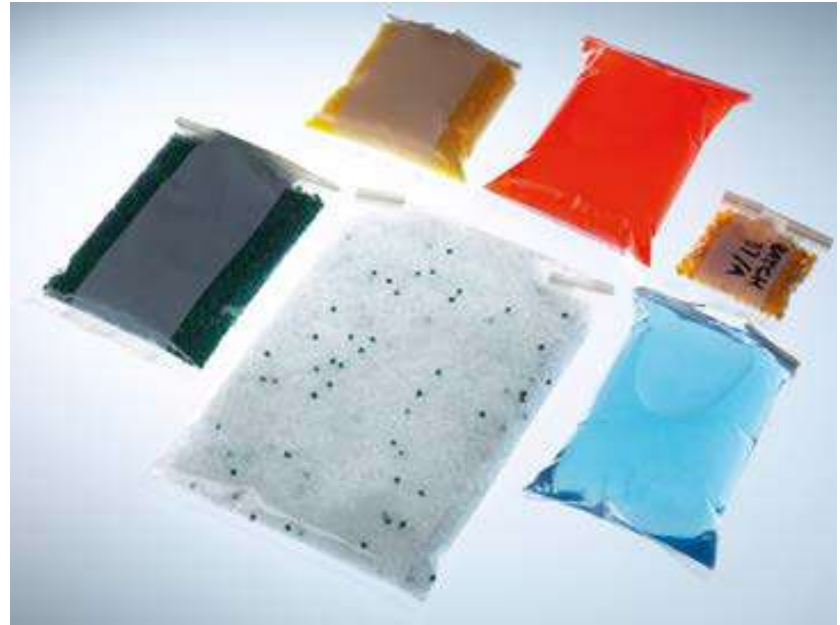

### Bolsa de muestras SteriBag

Capacidad ml	Modelo	L x A mm	Unidades por pack	Precio €	Escalado de descuentos	Tarifa escalonada €	Nº de artículo	
60	sin espacio para escribir	127 x 76	500		6		5344-0060	N3
60	con espacio para escribir	127 x 76	500		6		5344-0061	N3
150	sin espacio para escribir	178 x 76	500		6		5344-0180	N3
150	con espacio para escribir	178 x 76	500		6		5344-0181	N3
450	sin espacio para escribir	229 x 114	500		6		5344-0540	N3
450	con espacio para escribir	229 x 114	500		6		5344-0541	N3
650	sin espacio para escribir	229 x 140	500		6		5344-0720	N3
650	con espacio para escribir	229 x 140	500		6		5344-0721	N3
800	sin espacio para escribir	305 x 114	500		6		5344-0810	N3
800	con espacio para escribir	305 x 114	500		6		5344-0811	N3
1650	sin espacio para escribir	305 x 178	250		12		5344-1650	N3
1650	con espacio para escribir	305 x 178	250		12		5344-1651	N3

## Bolsa de muestras SteriBag StandUp



**descuento**  
por cantidades

La SteriBag StandUp es una bolsa de muestras estéril con fondo de apoyo. El fondo especial se despliega a medida que se va llenando la bolsa, permitiendo que la SteriBag StandUp se aguante firmemente y sin caerse sin necesidad de ningún apoyo adicional. Además, las dos manos están libres para tomar y llenar las muestras. El alambre de cierre mantiene la bolsa abierta para que se pueda llenar con comodidad. La bolsa de muestras es el sustituto ideal para botellas y otros recipientes, ya que ocupa menos espacio, no se rompe, es más económica y está esterilizada. Es compatible con muestras líquidas, en polvo, sólidas y pastosas, puede utilizarse con alimentos y se puede congelar.

Gracias a su firmeza de apoyo, las bolsas de muestras SteriBag StandUp son muy fáciles y seguras de transportar.

SteriBag StandUp, la bolsa de muestras para que manipular muestras sea más fácil.

- ▶ Soporte estable
- ▶ A prueba de salidas
- ▶ Estéril y sin ribonucleasa, deoxiribonucleasa ni pirógenos
- ▶ Con espacio de rotulación

Bolsa de muestras SteriBag StandUp											
Capacidad ml	L x A mm	Unidades por pack	Precio €	Escalado de descuentos	Tarifa escalonada €	Nº de artículo					
400	229 x 114	500		5		5344-0400					N3
600	229 x 152	500		5		5344-0600					N3

## Bolsa de muestras SteriBag Blue



La bolsa de muestras estéril SteriBag Blue es perfecta para los sectores alimentario, de piensos y farmacéutico. Para prevenir el riesgo de entrada de cuerpos extraños en la producción, tanto las bolsas de muestras como el cierre rasgable tienen una tonalidad azulada que no está presente de forma natural en los alimentos. El resultado es una buena visibilidad que, realizar los controles visuales, facilita la detección de las bolsas o los trozos de bolsas que puedan haber accedido a la producción. La bolsa de muestras desechable está homologada para el contacto con alimentos. Es apta para el almacenamiento y el transporte de sustancias sólidas, líquidas y semisólidas. Gracias al gran tamaño de su abertura, la SteriBag Blue resulta muy fácil de llenar. La bolsa de muestras con espacio de rotulación ayuda a ahorrar espacio, es muy fácil de transportar y es a prueba de fugas.

- ▶ PE, azul
- ▶ Hermética al líquido
- ▶ Con espacio de rotulación
- ▶ Estéril y sin ribonucleasa, deoxiribonucleasa ni pirógenos



Bolsa de muestras SteriBag Blue											
Capacidad ml	L x A mm	Unidades por pack	Precio €	Escalado de descuentos	Tarifa escalonada €	Nº de artículo					
650	229 x 140	500		6		5344-7008					N3
1650	305 x 178	250		12		5344-7012					N3

## Bolsa muestra SteriBag Cleanroom



La bolsa de muestras SteriBag Cleanroom con embalaje doble se puede introducir directamente en la sala blanca. Las bolsas de muestras están embaladas en grupos de 25 en un embalaje exterior doble, de manera que se pueden extraer de una en una, por lo que son excepcionalmente útiles para las salas blancas. Las bolsas estériles se pueden utilizar directamente en la sala blanca. Las bolsas SteriBag Cleanroom son estériles por dentro y por fuera. De esta manera, se garantiza un almacenamiento y transporte totalmente libre de contaminación para sustancias sólidas, líquidas y semi-sólidas. Esta bolsa de muestras resulta ideal para los sectores químico y farmacéutico. La bolsa de muestras desechable dispone de un espacio de rotulación, ayuda a ahorrar espacio y es muy fácil de transportar. La abertura de gran tamaño de la bolsa facilita el llenado de las muestras.

- ▶ Estéril, embalaje doble
- ▶ Sin ribonucleasa, deoxiribonucleasa ni pirógenos
- ▶ PE, transparente
- ▶ Hermética al líquido
- ▶ Con espacio de rotulación



Bolsa muestra SteriBag Cleanroom						
Capacidad ml	L x A mm	Unidades por pack	Precio €	Escalado de descuentos	Tarifa escalonada €	Nº de artículo
800	305 x 114	500		6		5344-8010 N3
1650	305 x 178	250		12		5344-8012 N3

## Bolsa de muestras original SteriBag Premium



Las bolsas de muestras SteriBag Premium combinan de una forma única un alto grado de seguridad, esterilidad, precinto de originalidad y trazabilidad, y son aptas para el transporte y almacenamiento seguro de las muestras.

Una vez recogida la muestra, se puede introducir directamente en la bolsa de muestras estéril. El precinto de originalidad cierra la bolsa de forma estanca y segura. Al intentar abrir la bolsa de nuevo, aparece claramente la palabra "STOP". Tanto la bolsa de muestras como la parte superior que se corta tienen inscritos un número de seguimiento, el cual permite una completa documentación y seguimiento de la muestra. SteriBag Premium es apropiada para aplicaciones exigentes en la industria alimentaria, farmacéutica, médica, así como en salas blancas o en la biotecnología.

- ▶ Esterilización con rayos gamma (SAL 10<sup>-6</sup>)
- ▶ Con precinto de originalidad integrado para evitar la manipulación
- ▶ Identificación a través de un código de seguimiento
- ▶ Apto para el uso alimentario

Bolsa de muestras original SteriBag Premium						
Capacidad ml	L x A mm	Unidades por pack	Precio €	Escalado de descuentos	Tarifa escalonada €	Nº de artículo
300	200x145	100		10		5344-8000 N4

## SteriPlast® Kit – kit de toma de muestras estéril

## Jeringa de succión SteriPlast®



El kit de toma de muestras SteriPlast® Kit está compuesto de diez espátulas o palas de recogida de muestras y diez bolsas de muestras original SteriBag Premium. Por tanto el SteriPlast® Kit es la combinación perfecta para la toma de muestras donde la pureza y la esterilidad son esenciales.

Todas las piezas son esterilizadas con rayos gamma y aptos para el uso alimentario. Las palas o espátulas son producidas en sala blanca y empaquetadas individualmente. La bolsa de muestras SteriBag Premium tiene integrado un sellado y es estanca. Un número de seguimiento unívoco, tanto en la bolsa de muestra como la parte superior que se corta, garantizan la completa documentación y el seguimiento. SteriPlast® Kit incluye pala 50 ml o espátula 150 mm profundidad de penetración, y SteriBag Premium 300 ml.

- ▶ Pala 50 ml y bolsa SteriBag Premium 300 ml
- ▶ Espátula 150 mm profundidad de penetración y bolsa SteriBag Premium 300 ml

Con la jeringa se pueden succionar y conservar líquidos de forma estéril. La cantidad de la muestra se puede leer de forma óptima en la escala impresa.

La jeringa de succión se suministra en un embalaje individual y está lista para el uso. La jeringa se puede prolongar a voluntad con un tubo flexible. Para la jeringa de 100 ml se suministra un adaptador Luer.

- ▶ PP, transparente
- ▶ Con escala
- ▶ Esterilizada, embalaje individual

**descuento**  
por cantidades

### SteriPlast® Kit – kit de toma de muestras estéril

Modelo	Unidades por pack	Precio €	Escalado de descuentos	Tarifa escalonada €	Nº de artículo		
Pala & bolsa	10		10		5378-8003	N4	
Espátula & bolsa	10		10		5378-8009	N4	

### Jeringa de succión SteriPlast®

Capacidad ml	Unidades por pack	División ml	Precio €	Escalado de descuentos	Tarifa escalonada €	Nº de artículo		
50	10	1		6		5325-0060	N4	
100	10	2		5		5325-0100	N4	



## Pinzas acero inoxidable, punta en ángulo



La pinza de acero inoxidable con forma acodada permite realizar con precisión los trabajos de laboratorio. Los extremos puntiagudos y rugosos permiten procesar con total confianza muestras, tejidos y materiales sensibles. Las rugosidades del mango mejoran la firmeza de agarre de la pinza de acero inoxidable, evitando que patine en las manos. Esta pinza de laboratorio acodada está diseñada para el uso en los sectores químico, farmacéutico, cosmético y de alimentación y bebidas.

- ▶ Acero inoxidable V2A (1.4301)
- ▶ Rugosidades en los extremos y el mango para una manipulación segura



### Pinzas acero inoxidable, punta en ángulo

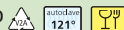

Longitud total mm	Precio €	Escalado de descuentos	Tarifa escalonada €	Nº de artículo	
105		10		5386-0100	N4
130		10		5386-0102	N4
160		10		5386-0104	N4

## Pinzas de acero inoxidable, punta recta



Esta robusta pinza de acero inoxidable resulta ideal para los trabajos de laboratorio. Los extremos puntiagudos con estructura interior rugosa permiten manipular con seguridad diferentes tipos de muestras. Las rugosidades del mango mejoran la firmeza de agarre. Esta pinza de laboratorio está diseñada para realizar trabajos de precisión en los sectores químico, farmacéutico, cosmético y de alimentación y bebidas.

- ▶ Acero inoxidable V2A (1.4301)
- ▶ Rugosidades en los extremos y el mango para una manipulación segura



### Pinzas de acero inoxidable, punta recta

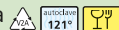

Longitud total mm	Precio €	Escalado de descuentos	Tarifa escalonada €	Nº de artículo	
105		10		5386-0200	N4
130		10		5386-0202	N4
160		10		5386-0204	N4

## Pinzas acero inoxidable, punta redondeada



Esta pinza de acero inoxidable está diseñada para los trabajos de máxima precisión en el laboratorio. La pinza es recta y tiene extremos sin punta y con rugosidades en la cara interior. Estas características permiten manipular con total precisión diferentes materiales, tejidos y muestras. La pinza de laboratorio está hecha de acero inoxidable y tiene rugosidades en el mango.

- ▶ Acero inoxidable V2A (1.4301)
- ▶ Rugosidades en los extremos y el mango para una manipulación segura



### Pinzas acero inoxidable, punta redondeada



Longitud total mm	Precio €	Escalado de descuentos	Tarifa escalonada €	Nº de artículo	
105		10		5386-0300	N4
130		10		5386-0302	N4
160		10		5386-0304	N4

## Micro-espátula, desechable



Espátula de pala doble con extremos redondeados, volumen 1,0 y 0,25 ml, longitud total 180 mm.

Con la micro-espátula pueden muestrearse, trasvasarse o procesarse pequeñas cantidades de químicos, polvos, granulados, pastas, cremas o líquidos. El asa central estable y manejable facilita el trabajo preciso.

Fabricada en sala blanca, disponible en embalaje grande con 100 unidades o 100 unidades embalaje individual, con esterilización con rayos gamma.

**SteriPlast**

**LaboPlast**



YouTube

- ▶ PS
- ▶ Fabricación, montaje y embalaje en conformidad con la categoría de salas blancas 7
- ▶ Homologación de la FDA y para alimentos en la UE
- ▶ Opcional embalada individualmente y esterilizada con rayos gamma

## Micro-espátula de acero inoxidable

**bürkle**



La microespátula permite medir, tomar muestras y procesar con total fiabilidad pequeñas cantidades de polvo, sustancias químicas, pastas, cremas o sustancias activas. Esta cuchara de laboratorio está hecha de acero inoxidable y sin ninguna clase de borde, junta ni muesca, lo que previene las situaciones de ensuciamiento o contaminación cruzada, ya que no existe riesgo de que queden depositados restos de producto o de materiales de limpieza. Esta microespátula es ideal para el uso en los sectores farmacéutico, de alimentación y bebidas, y cosmético.

- ▶ Acero inoxidable V2A (1.4301)
- ▶ Pulido de alto brillo
- ▶ Volumen 1,25 ml



### Micro-espátula de acero inoxidable

Longitud total mm	Precio €	Escalado de descuentos	Tarifa escalonada €	Nº de artículo
170		10		5386-0001 N4

### Micro-espátula, desechable

Modelo	Unidades por pack	Precio €	Escalado de descuentos	Tarifa escalonada €	Nº de artículo
Embalaje grande	100		10		5378-0032 N4
Esterilizado, embalaje individual	100		10		5378-1032 N4

## Cuchara espátula acero inoxidable



La cuchara espátula ofrece muchas posibilidades. Esta cuchara multiusos de doble cara tiene una cuchara en un lado y una espátula en el otro. De esta forma, puede utilizarse para recoger muestras y procesar diferentes sustancias, como polvo, granulado, pastas o líquidos. La cara de la cuchara tiene 4 ml u 11 ml de capacidad. La espátula de cuchara es de acero inoxidable y de una sola pieza, por lo que no tiene bordes, surcos ni muescas. Gracias a esto, no existe riesgo de que se depositen restos de producto y de materiales de limpieza y, por consiguiente, tampoco de ensuciamiento ni de contaminación cruzada. El resultado es una cuchara multiusos ideal para los sectores químico, farmacéutico, cosmético y alimentario.

- ▶ Acero inoxidable V2A (1.4301)
- ▶ Pulido de alto brillo
- ▶ Función de doble cara

### Cuchara espátula acero inoxidable

Longitud total mm	Precio €	Escalado de descuentos	Tarifa escalonada €	Nº de artículo	
180		10		5386-0022	N4
300		10		5386-0025	N4



## Cuchara espátula, desechable



**SteriPlast**

**LaboPlast**

La cuchara espátula es una espátula doble con cuchara 0,5 ml y hoja de espátula 17 mm, longitud total 178 mm. En el laboratorio puede emplearse la cuchara espátula de manera versátil, como cuchara de toma de muestra, para la medición y el trasvasado de pequeñas cantidades, como raspadora o para mezclar y agitar. Especialmente para uso desechable, resistente a químicos y la corrosión. Fabricada en sala blanca, disponible en embalaje grande con 100 unidades o 100 unidades embalaje individual, con esterilización con rayos gamma.

- ▶ PS
- ▶ Fabricación, montaje y embalaje en conformidad con la categoría de salas blancas 7
- ▶ Homologación de la FDA y para alimentos en la UE
- ▶ Opcional embalada individualmente y esterilizada con rayos gamma



### Cuchara espátula, desechable

Modelo	Unidades por pack	Precio €	Escalado de descuentos	Tarifa escalonada €	Nº de artículo	
Embalaje grande	100		10		5378-0031	N4
Esterilizado, embalaje individual	100		10		5378-1031	N4



## Cuchara para muestras



Cuchara para tomar muestras pequeñas. Su forma especial le permite llegar a cualquier rincón del recipiente y evita que la muestra se escurra.

- ▶ Fabricada en acero inoxidable V2A (1.4301)
- ▶ Resistentes a los productos químicos (no emplear para ácidos y lejías fuertes)

Cuchara para muestras					
Longitud mm	Capacidad ml	Precio €	Escalado de descuentos	Tarifa escalonada €	Nº de artículo
150	2		10		5320-0150 N4
180	2		10		5320-0180 N4
210	2		10		5320-0210 N4
300	9		10		5320-0300 N4
400	9		10		5320-0400 N4
500	9		10		5320-0500 N4

## Pharma-spoon



Cuchara para la toma de muestras de sustancias en polvo, productos intermedios y materias primas en la industria farmacéutica. Para ello se deben emplear materiales de alta calidad con una superficie especial, con el fin de evitar la contaminación cruzada. Nuestra Pharma-spoon cumple estas exigencias. Fabricado en acero inoxidable V4A (1.4404), superficie pulida a mano (no electropulida). El excelente pulido del Pharma-spoon proporciona ventajas decisivas.

- ▶ Los posibles residuos resultan visibles incluso en el sector de huellas (sector  $\mu\text{g}$ )
- ▶ La superficie es fácil de limpiar
- ▶ El Pharma-spoon resulta adecuado para el muestreo estéril

PharmaSpoon se ha desarrollado y validado en práctica en colaboración con una empresa farmacéutica internacional de Basilea.

Pharma-spoon					
Longitud total mm	Precio €	Escalado de descuentos	Tarifa escalonada €	Nº de artículo	
650		5		5324-0001	N2

## Cuchara de dosificación



Cuchara de dosificación de acero inoxidable en set de 4 unidades, para dosificar y medir en forma sencilla y rápida, de 1,25 hasta 15 ml. El volumen está impregnado en el mango de cada cuchara.

- ▶ Acero inoxidable V2A (1.4301)
- ▶ Volumen: 1,25 ml, 2,5 ml, 5 ml, 15 ml
- ▶ Cuchara de alto brillo, mango pulido mate

Cuchara de dosificación de acero inoxidable			
Capacidad ml	Precio €	Escalado de descuentos	Nº de artículo
1,25 - 15		10	5334-8000 N4

## Cuchara de medición



El volumen de la cuchara de medición está señalado en el mango. También está disponible en un juego de 8 cucharas de medición o en un pack de 100.

- ▶ Poliestireno, azul
- ▶ Forma redonda, vaciado sin restos

Cuchara de medición						
Capacidad ml	Modelo	Unidades por pack	Precio €	Escalado de descuentos	Tarifa escalonada €	Nº de artículo
0,5 - 50	8 cucharas	8		10		5334-0001 N4
0,5	Pack	100		10		5334-0005 N4
1	Pack	100		10		5334-0010 N4
2,5	Pack	100		10		5334-0025 N4
5	Pack	100		10		5334-0050 N4
10	Pack	100		10		5334-0100 N4
15	Pack	100		10		5334-0150 N4
25	Pack	100		10		5334-0250 N4
50	Pack	100		10		5334-0500 N4

## Palas para medidas



Pala para medidas universal para el trasiego y la medición de polvos y granulados. Para una dosificación precisa se debe llenar la pala de medición y eliminar la cantidad sobrante que queda por encima de su borde superior.

- ▶ PP blanco
- ▶ Buena resistencia química

Palas para medidas						
Capacidad ml	L x A mm	Precio €	Escalado de descuentos	Tarifa escalonada €	Nº de artículo	
2	60 x 21		48		9614-0002	N3
5	82 x 27		48		9614-0005	N3
10	100 x 34		48		9614-0010	N3
25	135 x 44		48		9614-0025	N3
50	160 x 55		48		9614-0050	N3
100	200 x 70		48		9614-0100	N3
250	260 x 90		24		9614-0250	N3
500	315 x 118		24		9614-0500	N3
1000	385 x 134		24		9614-1000	N3

## PharmaScoop



Esta pala para muestras PharmaScoop se ha desarrollado para hacer frente a las altas exigencias de la industria farmacéutica, tal y como constan p. ej. en las normativas de la FDA. Como todos los muestreadores de uso farmacéutico, está fabricado en acero inoxidable sin bordes, estrias o hendiduras en las que se puedan depositar restos de muestras que puedan falsear el resultado de muestras posteriores. La pala, con un pulido brillante interior y exterior, cumple por ello todos los requisitos de producción y muestreo conforme a la GMP.

- ▶ Acero inoxidable V4A (1.4404)
- ▶ En conformidad con GMP
- ▶ Pulido brillante

PharmaScoop				
Capacidad ml	Diámetro mm	Longitud mm	Precio €	Nº de artículo
10	25	45		5324-0010 N4
50	38	70		5324-0011 N4
100	50	100		5324-0012 N4
500	95	140		5324-0018 N4
750	95	210		5324-0013 N4
1000	110	235		5324-0014 N4
1250	125	195		5324-0015 N4
1700	135	230		5324-0016 N4
2500	185	215		5324-0017 N4

PharmaScoop con asa larga					
Capacidad ml	Diámetro mm	Longitud mm	Longitud total mm	Precio €	Nº de artículo
1000	110	235	835		5324-0019 N4

## EasyScoop



Si se utilizan palas convencionales, las muñecas del muestreador sufren una gran carga al tomar muestras de materiales a granel con un alto peso específico. EasyScoop, con su mango interior centrado, está diseñado de manera ergonómica, lo que permite un trabajo fácil y seguro. Dado que la longitud de EasyScoop es considerablemente menor que la de una pala convencional, resulta mejor para tomar muestras de recipientes estrechos.

- ▶ Fabricada en aluminio ligero anodizado al brillo

EasyScoop				
Capacidad ml	Longitud mm	Peso g	Precio €	Nº de artículo
1500	200	325		5356-1500 N2
2000	300	575		5356-2000 N2

## Pala de acero inoxidable



La pala de acero inoxidable permite recoger muestras de polvos, granulados y pastas. El acero inoxidable V2A (1.4301) es un material que se puede esterilizar y lavar en autoclave. La pala de acero inoxidable tiene una superficie lista y pulida de alto brillo, y es compatible con los alimentos. Gracias a su forma tubular, la pala penetra fácilmente en la sustancia que se quiere recoger. Los laterales altos impiden que la muestra se salga de la pala. El mango redondo mejora la firmeza de agarre. Esta pala robusta es ideal para los sectores químico, farmacéutico, alimentario y de piensos.

- ▶ Fabricada en acero inoxidable V2A (1.4301)
- ▶ Esterilizable
- ▶ Resistente

Pala de acero inoxidable						
Capacidad ml	Diámetro mm	Precio €	Escalado de descuentos	Tarifa escalonada €	Nº de artículo	
120	50		5		5370-0120	N3
450	75		5		5370-0450	N3
1000	100		5		5370-1000	N3
1500	120		5		5370-1500	N3
2500	150		5		5370-2000	N3

## FoodScoop



Pala de mano de gran estabilidad para diversas aplicaciones, especialmente apropiada para el campo de la alimentación. Conexión con juntas redondeadas entre la pala y el mango hueco, y por tanto sin ranuras o cantos. Superficie especialmente lisa y abrigantada.

- ▶ Diseño de gran estabilidad
- ▶ Fabricada en acero inoxidable V2A (1.4301)
- ▶ Con una práctica anilla para colgar

FoodScoop						
Capacidad ml	Longitud total mm	L x A mm	Precio €	Escalado de descuentos	Tarifa escalonada €	Nº de artículo
100	215	120 x 60		5		5371-0100 N3
200	230	140 x 75		5		5371-0200 N3
250	245	155 x 85		5		5371-0250 N3
350	290	180 x 100		5		5371-0350 N3
500	350	220 x 130		5		5371-0500 N3

# LaboPlast® de Bürkle – La marca de calidad para la ciencia y los laboratorios



LaboPlast® es la marca de Bürkle que identifica a nuestros productos de plástico de la mayor calidad, que se diseñan y desarrollan específicamente para satisfacer óptimamente los exigentes y en parte especiales requisitos de los laboratorios, la industria y la ciencia.

LaboPlast® es sinónimo de la mejor calidad, gran valor y características excepcionales.

**Pruebe nuestros productos y familiarícese con nuestra gama de productos LaboPlast®: ¡Quedará maravillado!**



Los bioproductos LaboPlast® Bio se fabrican exclusivamente a partir de materias primas sostenibles. Para lograr un producto totalmente sostenible, los embalajes individuales también están hechos de Bio-PE. Este material es 100 % reciclable y se fabrica sin materias primas fósiles. Gracias a esto, se reducen tanto de las emisiones de CO<sub>2</sub> como el efecto invernadero.

**¡La combinación perfecta de sostenibilidad y máxima calidad!**





## Pala LaboPlast®, desechable



La pala desechable de poliestireno LaboPlast® se fabrica (menos pala de 1000 ml), se monta y se embala individualmente para el uso desechable en nuestra sala blanca de Categoría 7 (10.000). Esta pala desechable es ideal para recoger muestras de polvo, granulado y pastas. Una vez recogida la muestra, se puede volver a cerrar la pala con la tapa transparente para mantener la muestra protegida de la contaminación.

- ▶ PS, blanca
- ▶ Embalada individualmente
- ▶ Fabricación, montaje y embalaje en conformidad con la categoría de salas blancas 7
- ▶ Homologación de la FDA y para alimentos en la UE

### Pala LaboPlast®, desechable

Capacidad ml	Modelo	Longitud mm	Unidades por pack	Precio €	Escalado de descuentos	Tarifa escalonada €	Nº de artículo	
25	Sin tapa	141	10		10		5378-0001	N4
25	Con tapa	142	10		10		5378-0002	N4
50	Sin tapa	160	10		10		5378-0003	N4
50	Con tapa	161	10		10		5378-0004	N4
100	Sin tapa	205	10		10		5378-0005	N4
100	Con tapa	206	10		10		5378-0006	N4
150	Sin tapa	216	10		10		5378-0007	N4
150	Con tapa	218	10		10		5378-0008	N4
250	Sin tapa	232	10		10		5378-0013	N4
250	Con tapa	235	10		10		5378-0014	N4
500	Sin tapa	280	10		10		5378-0015	N4
500	Con tapa	283	10		10		5378-0016	N4
1000	Sin tapa	332	10		10		5378-0019	N4

## Pala LaboPlast® Bio



La pala desechable de Green PE LaboPlast® Bio se fabrica y se embala individualmente para el uso desechable con plástico Bio-PE en nuestra sala blanca de Categoría 7 (10.000). El bioplástico Green PE cumple a la perfección con todas las características del polietileno convencional para la recogida de muestras, con la diferencia que se fabrica a partir de materias primas renovables y es totalmente reciclable.

- ▶ Producto y embalaje fabricados a partir de materias primas renovables
- ▶ Bio-PE, blanca
- ▶ Embalada individualmente
- ▶ Fabricación y embalaje en conformidad con la categoría de salas blancas 7
- ▶ Homologación de la FDA y para alimentos en la UE

### Pala LaboPlast® Bio

Capacidad ml	Longitud mm	Unidades por pack	Precio €	Escalado de descuentos	Tarifa escalonada €	Nº de artículo	
25	141	10		10		5379-0001	N4
50	160	10		10		5379-0003	N4
100	205	10		10		5379-0005	N4
150	216	10		10		5379-0007	N4

## Espátula LaboPlast®, desechable



La espátula desechable de poliestireno LaboPlast® se fabrica, se monta y se embala individualmente para el uso desechable en nuestra sala blanca de Categoría 7 (10.000).

Gracias a su mango largo, ergonómico y resistente, así como a una hoja puntiaguda, este producto desechable puede introducirse directamente en el recipiente o clavarse en sacos de papel o plástico. Esta espátula desechable es ideal para recoger muestras de polvo, granulado y pastas. Una vez recogida la muestra, la espátula con vaina de cierre transparente se puede volver a cerrar inmediatamente para mantener la muestra protegida de la contaminación.

- ▶ PS, blanca
- ▶ Embalada individualmente
- ▶ Fabricación, montaje y embalaje en conformidad con la categoría de salas blancas 7
- ▶ Homologación de la FDA y para alimentos en la UE

Espátula LaboPlast®, desechable									
Modelo	Longitud total mm	Profundidad de penetración mm	Unidades por pack	Precio €	Escalado de descuentos	Tarifa escalonada €	Nº de artículo		
Sin vaina	263	150	10		10		5378-0009	N4	
Con vaina	268	150	10		10		5378-0010	N4	

## Espátula LaboPlast® Bio



La espátula desechable de Green PE LaboPlast® Bio se fabrica y se embala individualmente para el uso desechable con plástico Bio-PE en nuestra sala blanca de Categoría 7 (10.000).

El bioplástico Green PE cumple a la perfección con todas las características del polietileno convencional para la recogida de muestras, es totalmente reciclable y se fabrica a partir de materias primas renovables.

Gracias a su mango largo, ergonómico y resistente, así como a una hoja puntiaguda, este producto desechable puede introducirse directamente en el recipiente o clavarse en sacos de papel o plástico. Esta espátula es ideal para recoger muestras de polvo, granulado y pastas.

- ▶ Producto y embalaje fabricados a partir de materias primas renovables
- ▶ Green PE, blanca
- ▶ Embalada individualmente
- ▶ Fabricación y embalaje en conformidad con la categoría de salas blancas 7
- ▶ Homologación de la FDA y para alimentos en la UE

Espátula LaboPlast® Bio										
Longitud total mm	Profundidad de penetración mm	Unidades por pack	Precio €	Escalado de descuentos	Tarifa escalonada €	Nº de artículo				
263	150	10		10		5379-0009	N4			

## Cuchara LaboPlast®, desechable



La cuchara desechable de poliestireno LaboPlast® se fabrica y se empaqueta individualmente para el uso desechable en nuestra sala blanca de Categoría 7 (10.000).

Esta cuchara, que está disponible en dos tamaños, 2,5 ml (equivalente a una cucharilla de postre) y 10 ml (equivalente a una cuchara normal), es ideal para recoger muestras de polvo, granulado, pastas y líquidos.

- ▶ PS, blanca
- ▶ Embalada individualmente
- ▶ Fabricación y embalaje en conformidad con la categoría de salas blancas 7
- ▶ Homologación de la FDA y para alimentos en la UE



### Cuchara LaboPlast®, desechable

Longitud mm	Capacidad ml	Unidades por pack	Precio €	Escalado de descuentos	Tarifa escalonada €	Nº de artículo	
127	2,5	100		10		5378-0011	N4
170	10	100		10		5378-0012	N4

## Cuchara LaboPlast® Bio



La cuchara desechable de Green PE LaboPlast® Bio se fabrica y se empaqueta individualmente para el uso desechable con plástico Bio-PE en nuestra sala blanca de Categoría 7 (10.000). El bioplástico Green PE cumple a la perfección con todas las características del polietileno convencional para la recogida de muestras, con la diferencia que se fabrica a partir de materias primas renovables y es totalmente reciclable.

Esta cuchara desechable, que está disponible en dos tamaños, 2,5 ml (equivalente a una cucharilla de postre) y 10 ml (equivalente a una cuchara normal), es ideal para recoger muestras de polvo, granulado, pastas y líquidos.

- ▶ Producto y embalaje fabricados a partir de materias primas renovables
- ▶ Green PE, blanca
- ▶ Embalada individualmente
- ▶ Fabricación y embalaje en conformidad con la categoría de salas blancas 7
- ▶ Homologación de la FDA y para alimentos en la UE

### Cuchara LaboPlast® Bio

Longitud mm	Capacidad ml	Unidades por pack	Precio €	Escalado de descuentos	Tarifa escalonada €	Nº de artículo	
127	2,5	100		10		5379-0011	N4
170	10	100		10		5379-0012	N4

## Rasqueta SteriPlast®

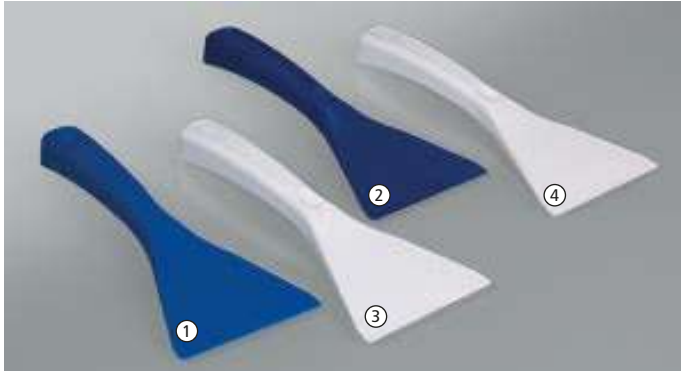

### ① Rasqueta para alimentos, azul

La rasqueta para alimentos SteriPlast® de poliestireno azul se fabrica, se embala individualmente para el uso desechable en nuestra sala blanca de Categoría 7 (10.000) y, por último, se esteriliza con rayos gamma. Rasqueta estable y manejable de un solo uso. La rasqueta sirve para raspar, alisar o limpiar, pero también para quitar los residuos.

- ▶ Utilizable según la Gestión de Cuerpos Extraños HACCP/IFS
- ▶ Especialmente para la industria de alimentos, piensos y farmacéutica

### ② Rasqueta detectable, azul

La rasqueta detectable SteriPlast® de poliestireno azul se fabrica, se embala individualmente para el uso desechable en nuestra sala blanca de Categoría 7 (10.000) y, por último, se esteriliza con rayos gamma. Rasqueta estable y manejable de un solo uso. La rasqueta detectable sirve para raspar, alisar o limpiar, pero también para quitar los residuos.

- ▶ Detectable con escáner de color, detector metálico o rayos X

### ③ Rasqueta LaboPlast®, desechable

La rasqueta LaboPlast® de poliestireno se fabrica y se embala individualmente para el uso desechable en nuestra sala blanca de categoría 7 (10.000).

Rasqueta estable y manejable de un solo uso. La rasqueta sirve para raspar, alisar o limpiar, pero también para quitar los residuos.

- ▶ Embalada individualmente

### ④ Rasqueta SteriPlast®

La rasqueta SteriPlast® de poliestireno se fabrica y se embala individualmente para el uso desechable en nuestra sala blanca de categoría 7 (10.000) y, por último, se esteriliza con rayos gamma. Rasqueta estable y manejable de un solo uso. La rasqueta sirve para raspar, alisar o limpiar, pero también para quitar los residuos.

- ▶ Embalada individualmente y esterilizada con rayos gamma



① Rasqueta para alimentos, azul					
L x A mm	Unidades por pack	Precio €	Escalado de descuentos	Tarifa escalonada €	Nº de artículo
200 x 80	10		10	5378-3030	N4
② Rasqueta detectable, azul					
L x A mm	Unidades por pack	Precio €	Escalado de descuentos	Tarifa escalonada €	Nº de artículo
200 x 80	10		10	5378-2030	N4
③ Rasqueta LaboPlast®, desechable					
L x A mm	Unidades por pack	Precio €	Escalado de descuentos	Tarifa escalonada €	Nº de artículo
200 x 80	10		10	5378-0030	N4
④ Rasqueta SteriPlast®					
L x A mm	Unidades por pack	Precio €	Escalado de descuentos	Tarifa escalonada €	Nº de artículo
200 x 80	10		10	5378-1030	N4

Aunque no estemos justo al lado,

¡seguro que tiene cerca a uno de nuestros socios!



¿Busca un representante y distribuidor local?

En [www.buerkle.de](http://www.buerkle.de) → Socios y distribuidores encontrará los representantes de Bürkle en todo el mundo.

## Palas y rascadores de plástico

Las palas de hierro suenan demasiado, se abollan, se oxidan y resultan pesadas. Las palas de plástico no conocen estas desventajas y además resultan higiénicas, ya que están fabricadas con material fundido y su superficie es antiadherente. Además, tienen una alta resistencia química y son irrompibles; ¡todo son ventajas de valor incalculable!

Según el diseño son antiestáticas, antimicrobianas, inalterables por comestibles y de bonitos colores (sin cadmio).

Las palas y rascadores están fabricadas en polipropileno y dotadas de aditivos para diferentes aplicaciones:

- ▶ Industria: verde
- ▶ Alimentos: blanco

### Seis productos:

- ▶ Rascador con mango fijo
- ▶ Pala de mano
- ▶ Pala de llenado, ideal para la toma de muestras
- ▶ Pala de dos piezas con mango en D
- ▶ Pala de dos piezas con mango en T
- ▶ Pala de una pieza, reduce la contaminación

### Campos de aplicación:

farmacéutica, biotecnología, productos alimenticios y de degustación, piensos y forrajes, química, industria, agricultura, pesca, muestreo, veterinaria.



### Palas y rascadores para alimentos

Gracias a la superficie de polipropileno lisa, sin poros y fácil de limpiar, estas palas resultan extraordinariamente apropiadas para el campo de la alimentación. Las palas también se pueden utilizar con productos en ebullición.

- ▶ Adecuado para alimentos (FDA y (EU) Nr. 10/2011)

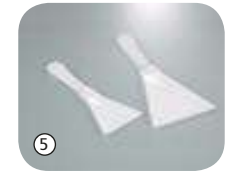

<b>① Pala de mano para alimentos</b>									
L x A mm	Longitud total cm	Peso g	Precio €	Escalado de descuentos	Tarifa escalonada €	Nº de artículo			
315 x 247	52,7	509		5		8300-1010	N3		
<b>② Pala de llenado para alimentos</b>									
An x F x L mm	Longitud total cm	Peso g	Precio €	Escalado de descuentos	Tarifa escalonada €	Nº de artículo			
110 x 150 x 250	25	90		5		8300-5010	N3		
138 x 187 x 310	31	187		5		8300-5011	N3		
167 x 230 x 355	35	289		5		8300-5012	N3		
<b>③ Pala de llenado de una pieza para alimentos</b>									
Mango	An x F x L mm	Longitud total cm	Peso g	Precio €	Escalado de descuentos	Tarifa escalonada €	Nº de artículo		
D	279 x 362 x 1107	111	1564		5		8300-0010	N3	
D	347 x 410 x 1100	110	1882		5		8300-0011	N3	
<b>④ Pala de dos piezas para alimentos</b>									
Mango	An x F x L mm	Longitud total cm	Peso g	Precio €	Escalado de descuentos	Tarifa escalonada €	Nº de artículo		
T	247 x 315 x 966	97	1040		5		8300-2010	N3	
<b>⑤ Rascador para alimentos</b>									
L x A mm		Peso g	Precio €	Escalado de descuentos	Tarifa escalonada €	Nº de artículo			
205 x 75		44		5		8300-4011	N3		
250 x 110		80		10		8300-4010	N3		

# Palas y rascadores de plástico



## Palas y rascadores de uso industrial

Con un aditivo antiestático, ideal para el exigente uso de los campos químico e industrial. El polipropileno es altamente resistente a productos químicos y a la temperatura. Las palas son irrompibles, fáciles de limpiar y ligeras.

► Antiestático



### ① Pala de mano de uso industrial

L x A mm	Longitud total cm	Peso g	Precio €	Escalado de descuentos	Tarifa escalonada €	Nº de artículo
315 x 247	51,5	509		5		8300-1003 N3
350 x 257	58,7	810		5		8300-1001 N3

### ② Pala de llenado de uso industrial

An x F x L mm	Longitud total cm	Peso g	Precio €	Escalado de descuentos	Tarifa escalonada €	Nº de artículo
110 x 150 x 250	25	90		10		8300-5001 N3
138 x 187 x 310	31	187		5		8300-5002 N3
167 x 230 x 355	35	289		5		8300-1002 N3

### ③ Pala de dos piezas de uso industrial

Mango	An x F x L mm	Longitud total cm	Peso g	Precio €	Escalado de descuentos	Tarifa escalonada €	Nº de artículo
T	247 x 315 x 966	97	1004		5		8300-2001 N3
D	257 x 350 x 1045	104,5	1280		5		8300-3006 N3

### ④ Rascador de uso industrial

L x A mm	Peso g	Precio €	Escalado de descuentos	Tarifa escalonada €	Nº de artículo
205 x 75	44		10		8300-4001 N3
250 x 110	80		10		8300-4002 N3

## BeefSteaker



Muestreador para carne para la toma de muestras bacteriológicas de superficies de carnes en mataderos, carnicerías y charcuterías (ternera, cerdo, oveja, cabra y caballo). Con el BeefSteaker se secciona una muestra redonda de 25 mm de la superficie del canal. La cuchilla de acero inoxidable permite un corte sencillo de la pieza de muestra.

El BeefSteaker también se emplea para otros tipos de muestreo (histología, medicina, productos alimenticios y de degustación, fabricación de queso, agricultura).

El BeefSteaker se puede esterilizar al vapor o al fuego. Un orificio situado en la corona evita la compresión de aire y sirve para la extracción de las pruebas.

BeefSteaker			
Diámetro mm	Precio €	Nº de artículo	
25		5388-1000	N4
<b>Accesorios</b>			
Descripción	Precio €	Nº de artículo	
Maletín de transporte, medidas interiores 258x178x45 mm		3600-0021	N3

## IceSampler



Muestreador desarrollado para tomar muestras de medios congelados, altamente viscosos o pastosos como p. ej. helado y sustancias similares. El dispositivo de corte en forma de broca se introduce en el material congelado con sólo girarlo.

El cilindro de muestras se puede separar fácilmente a través de un cierre de bayoneta. La muestra queda suelta y se puede retirar.

- ▶ Fabricado en acero inoxidable V4A (1.4404), electropulido
- ▶ Esterilizable
- ▶ Fácil limpieza
- ▶ Cilindro colector con un diámetro de 38 mm

IceSampler				
Longitud mm	Volumen ml	Precio €	Nº de artículo	
300	50		5339-0300	N2
550	50		5339-0550	N2
1050	50		5339-1050	N2



## Brocas para congelado | para sustancias ultracongeladas y semisólidas



Muestreador para productos congelados del sector de los productos alimenticios y de degustación, así como para sustancias semisólidas y hielo. La broca hueca de gran solidez corta rápidamente el producto de muestreo mediante su corona de serrado. Se puede cortar un cilindro de muestreo (muestra transversal) con una longitud de hasta 20 cm. Broca para congelado que consta de tres piezas: Broca, cabezal de perforación para instalar en perforadoras convencionales y mecanismo expulsor, con el que la muestra se puede sacar del cabezal de perforación presionándola.

- ▶ Fabricado en acero inoxidable V4A (1.4404/1.4571)
- ▶ Esterilizable
- ▶ Profundidad de perforación de 20 cm



### Brocas para congelado

Ø interior mm	Ø exterior mm	Profundidad de perforación mm	Precio €	Nº de artículo
16	21	200		5323-0200 N4
50	54	200		5323-2010 N4



## Muestreador para suelos GeoSampler



Muestreador para suelos ligeros, praderas y céspedes. La barra para ayudarse con el pie del modelo 5350-5006 facilita considerablemente el trabajo.

- ▶ Acero inoxidable

### Muestreador para suelos GeoSampler

Modelo	Longitud total cm	Longitud de ranura mm	Ø exterior mm	Diámetro interior de ranura mm	Peso g	Precio €	Nº de artículo
sin barra para ayudarse con el pie	56	300	17	11	550		5350-5003 N2
con barra para ayudarse con el pie	81	300	20	14	1500		5350-5006 N2

## Muestreador para suelos Pürckhauer



Recogedor de muestras Pürckhauer de gran solidez para suelos pesados y pedregosos. La punta cónica mayor de 60 cm del modelo 5350-5018 facilita considerablemente la extracción final del recogedor. Ideal también para la toma de muestras N-min de 0 a 90 cm.

- ▶ Escala de profundidad con divisiones de 10 cm
- ▶ Empuñadura insertable con agarres de goma antideslizantes
- ▶ Cabezal de martilleo reforzado
- ▶ Acero inoxidable

### Muestreador para suelos Pürckhauer

Longitud total cm	Longitud de ranura mm	Ø exterior superior mm	Ø exterior inferior mm	Diámetro interior de ranura mm	Peso g	Precio €	Nº de artículo
81	600	20	20	13	2400		5350-5012 N2
117,5	1000	28	25	18	3800		5350-5018 N2

# Mole (topo), empuñadura con barra Mole, cabezales de perforación



Modelo altamente resistente con cabezales de perforación con temple de dureza especial. Adecuado para determinar las características, la humedad y la estructura del suelo. La forma de los cabezales de perforación proporciona un rozamiento mínimo tanto en la penetración como en la extracción del Mole del suelo, con lo que se reduce al mínimo la dispersión física. El Mole se compone de diferentes piezas. Empuñadura con barra acoplada, de 75 cm de longitud, susceptible de ampliación a 100 cm cuando sea necesario, y uno de los siete diferentes cabezales de perforación disponibles, concebidos para las más diversas características del suelo. Las piezas se acoplan perfectamente entre sí con la mayor facilidad. Con las barras de prolongación, se puede extender hasta una profundidad de perforación de 5 m.

**!** Por favor, incluya en el pedido el cabezal de perforación deseado.

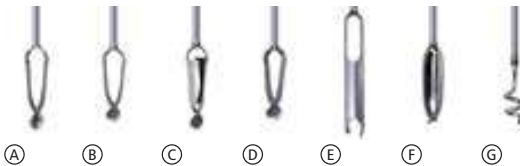

① Mole (topo), empuñadura con barra			
Modelo	Longitud cm	Precio €	Nº de artículo
Mango con barra, sin cabezal de perforación	75		5350-1005 N4
Accesorios			
Descripción	Precio €	Nº de artículo	
② Extensión de Mole		5350-1010 N4	
Maletín de transporte LxAnxAI 123x25x11 cm		3600-2120 N4	

Para Mole existen cabezales de perforación concebidos para suelos de determinadas características:

### Ⓐ Suelos de arcilla y húmedos

Con unos flancos muy estrechos que producen un rozamiento con el suelo o una resistencia muy reducidos. Aunque los suelos húmedos son en general muy cohesivos, se retienen muy bien en el perforador.

### Ⓑ Arena

Con flancos anchos que proporcionan mayor superficie donde la arena puede quedar retenida.

### Ⓒ Arena gruesa

Con flancos especialmente anchos que cierran aún más el perforador para retener también la arena gruesa o las muestras de suelo muy seco.

### Ⓓ Combinación

Retiene tanto muestras de suelo muy cohesivo como poco cohesivo.

### Ⓔ Riverside

Muy apropiado para perforaciones en suelos duros e incrustados, así como en suelos con mezcla de gravilla fina. Las aletas de perforación sobresalen del perforador de núcleo, por lo que el rozamiento se reduce al mínimo.

### Ⓕ Perforador de grava

Con aletas oblicuas ligeramente abombadas que se empujan hacia abajo en la grava. Las piedras eventuales se enclavan entre los flancos de perforación. En el interior del perforador se recoge el material más fino (arena gruesa y gravilla fina).

### Ⓖ Atrapador de piedras

El atrapador de piedras permite retener y extraer sin problemas piedras que corresponden a muestras sin rozamiento con uno de los cabezales de perforación.

③ Mole, cabezales de perforación				
Modelo	Precio €	Escalado de descuentos	Tarifa escalonada €	Nº de artículo
Ⓐ Suelos de arcilla y húmedos		5		5350-1015 N4
Ⓑ Arena		5		5350-1020 N4
Ⓒ Arena gruesa		5		5350-1025 N4
Ⓓ Combinación		5		5350-1030 N4
Ⓔ Riverside		5		5350-1035 N4
Ⓕ Perforador de grava		5		5350-1040 N4
Ⓖ Atrapador de piedras		5		5350-1045 N4

## MiniTherm



El termómetro de inmersión/inserción resulta apto para registrar la temperatura en gases, en sustancias blandas o polvorientas y en líquidos.

Novedad: el minitermómetro impermeable puede limpiarse fácilmente en agua corriente o incluso en el lavavajillas.

- ▶ Cambio de batería fácil y rápido, batería incluida
- ▶ El sensor se encuentran en la punta de medición
- ▶ Manejable
- ▶ Múltiples aplicaciones

### MiniTherm



Modelo	Campo de medición °C	Longitud mm	Diámetro mm	Grado de protección IP	Precio €	Nº de artículo
Normal	-50 a +150	133	4	41		5384-0011 N2
impermeable	-20 a +230	120	4	67		5384-0012 N2

## Equipo de hielo seco SnowPack®



Con SnowPack®, usted consigue una pastilla de hielo seco a  $-79\text{ °C}$  con un peso de 50 o 250 g en un espacio de tiempo muy breve, sin que sea necesaria una tecnología costosa ni una toma de corriente. De este modo puede obtener en todo momento una refrigeración económica a las temperaturas más bajas.

SnowPack® se emplea en hospitales, universidades, escuelas, institutos, laboratorios, en la industria química y en laboratorios verificadores de materiales.

Ejemplos de aplicación: Descenso de la temperatura en baños refrigerantes o trampas de enfriamiento, refrigeración previa de pruebas de tejidos, seguro de transporte o incorporación de sustancias biológicas, congelación de pruebas de tejidos y sangre, investigaciones en la química, física y técnica de materiales, etc.

El hielo seco es fácil de manejar y no posee sabor ni olor. El equipo de hielo seco SnowPack® puede empalmarse a cualquier botella de acero de  $\text{CO}_2$  europea con tubo elevador sin manorreductor (W 21,80 x 1/14" según DIN 477-1 nº 6), que se encuentra en muchas empresas y laboratorios. En caso contrario, se puede alquilar una botella por una pequeña tasa en un comercio local especializado – véase también la página 230.

### Equipo de hielo seco SnowPack®

Modelo	Diámetro x Al de pastilla mm	Peso g	Tiempo de salida de gas aprox. min	Pastillas por botella de 22 kg	Precio €	Nº de artículo
SnowPack® 50	50 x 30	50	1	aprox. 90		9805-0030 N4
SnowPack® 250	80 x 60	250	1	aprox. 16		9805-0200 N4

# Botes para muestras | para el transporte limpio y seguro de muestras hasta el lugar de análisis



## Botes para muestras, asépticos

Bote para muestras con tapa de cierre hermética. La tapa se puede abrir con una mano y se orienta en un ángulo de 90°. El líquido/condensado de la tapa se conduce a una acanaladura colectora integrada en la tapa, por lo que nada se pierde ni gotea. El bote es absolutamente estanco, sin hendiduras, por lo que resulta fácil de llenar y de vaciar sin restos. El bote para muestras se fabrica en condiciones asépticas. Se puede tratar en autoclave y congelar.

- ▶ PP, transparente
- ▶ Aséptico
- ▶ Con espacio para escribir y escala



## Botes para muestras, redondos

Bote para muestras con tapa de rosca. Ideal para la toma de muestras y el transporte. Disponible en dos calidades de material: PP de alta transparencia para polvos, pastas y líquidos o PFA para tomas de pruebas de gran pureza. Vaciado sin restos, ya que no existen ranuras.

- ▶ PP o PFA, se pueden tratar en autoclave
- ▶ Pared gruesa
- ▶ Botes para muestras en PFA no adecuado para alimentos



## Botes para muestras con etiqueta de sellado

Los botes para muestras se fabrican en sala limpia y se cierran a más de 100 °C en la máquina de inyección, por lo que el interior de los botes permanece prácticamente estéril. Este procedimiento consigue que los botes sean absolutamente estancos, ya que la tapa y el bote se ajustan de forma óptima en el proceso de enfriamiento. Sin hendiduras, por lo que resulta fácil de llenar y de vaciar sin restos. Con etiqueta selladora que garantiza su carácter estéril prácticamente hasta la primera apertura. Tras la apertura se puede volver a sellar mediante el práctico precinto.

- ▶ PP, transparente
- ▶ Aséptico
- ▶ Con escala (bote 340 ml)
- ▶ Precintable



### Botes para muestras, asépticos

Capacidad ml	Altura mm	Diámetro mm	Modelo	Precio €	Escalado de descuentos	Tarifa escalonada €	Nº de artículo
50	78	31	Con espacio para escribir y escala	650			6206-0060 N3
90	80	43	Con espacio para escribir y marca de 80 ml	350			6206-0100 N3
300	88	75	Con escala	240			6206-0300 N3

### Botes para muestras, redondos

Material	Capacidad ml	Ø interior mm	Ø exterior mm	Altura con cierre mm	Precio €	Escalado de descuentos	Tarifa escalonada €	Nº de artículo
Polipropileno	60	35	50	93	10			6203-0060 N3
Polipropileno	180	50	65	119	10			6203-0180 N3
PFA	90	50	65	65	10			6205-0090 N3
PFA	180	50	65	119	10			6205-0180 N3

### Botes para muestras con etiqueta de sellado

Capacidad ml	Altura mm	Diámetro mm	Precio €	Escalado de descuentos	Tarifa escalonada €	Nº de artículo
55	84	29	90			6207-0055 N3
340	119	63	90			6207-0340 N3

## Bote de rosca



Bote de envasado de diseño moderno con tapa de rosca. Vaciado sin restos, ya que no existen ranuras, económico.

- ▶ PP blanco
- ▶ Esterilizable

### Bote de rosca

Capacidad ml	Diámetro mm	Altura mm	Precio €	Escalado de descuentos	Tarifa escalonada €	Nº de artículo	
12	25	31		100		6214-0012	N3
25	31	40		100		6214-0025	N3
60	41	56		100		6214-0060	N3
90	52	52		100		6214-0090	N3
125	52	67		100		6214-0125	N3
250	68	79		100		6214-0250	N3
625	90	113		70		6214-0600	N3
1000	102	129		80		6214-1000	N3

## Frasco de muestras con tapa



Frasco de muestras con tapa roscada roja, hermética a los líquidos. Los frascos de muestras son asépticos y compatibles con los alimentos. Los frascos se pueden lavar en autoclave sin la tapa.

- ▶ Frasco de PP, tapa de LDPE
- ▶ Frasco resistente a la temperatura -20 °C/+120 °C, tapa -80 °C/+75 °C
- ▶ Aséptico

### Frasco de muestras con tapa

Capacidad ml	Diámetro mm	Altura mm	Precio €	Escalado de descuentos	Tarifa escalonada €	Nº de artículo	
125	52	74		380		7103-0125	N3

## Botella de aluminio



La botella de aluminio es especialmente adecuada para el almacenamiento, transporte o envío de sustancias y contramuestras que se deban conservar sin ningún tipo de contaminación. Otras características: se vacían completamente sin dejar residuos, son inodoras, impermeables a la luz e insensibles a la corrosión.

- ▶ Aluminio puro (material AL 99,5)
- ▶ Con tapón de rosca con precinto fabricado en PP con sellado interior de aluminio
- ▶ Apto para alimentos (a excepción de alimentos muy ácidos y salinos)
- ▶ Con homologación UN (para 60–5600 ml)

### Botella de aluminio

Capacidad ml	Diámetro mm	Altura con cierre mm	Homologación UN	Precio €	Escalado de descuentos	Tarifa escalonada €	Nº de artículo
38	35	70	no	387			0327-0038 N3
60	40	88	1B1/X/250	304			0327-0060 N3
120	57	97	1B1/X/250	143			0327-0120 N3
300	57	160	1B1/X/250	149			0327-0300 N3
600	74	192	1B1/X/250	84			0327-0600 N3
1200	88	248	1B1/X/250	60			0327-1200 N3
3000	161	215	1B1/X/250	168			0327-3000 N3
5600	161	340	1B1/X/250	168			0327-5600 N3

## Botella de cuello ancho precintable



Botella estable con arandelas para precinto en el tapón de rosca y la botella. Especialmente adecuada para el envío de muestras. Mayor seguridad para las muestras gracias a los precintos. Abertura ancha que facilita el llenado. Especialmente para productos viscosos, polvos, granulados y pastas.

- ▶ HDPE
- ▶ Cierre hermético
- ▶ Fácil de llenar gracias a su abertura de cuello ancho

### Botella de cuello ancho precintable

Capacidad ml	Diámetro de recipiente mm	Diámetro interior de cuello mm	Altura con cierre mm	Precio €	Escalado de descuentos	Tarifa escalonada €	Nº de artículo
250	64	26,5	118	50			0322-0250 N3
500	78	40	147	50			0322-0500 N3
1000	100	50	186	50			0322-1000 N3
2000	120	50	230	50			0322-2000 N3

### Accesorios

Descripción	Precio €	Nº de artículo
Precinto SampleSafe, rojo, 100 unidades		5399-2902 N4

## Índice recipientes



160 – 166 Botellas de cuello estrecho

167 – 170 Botellas de cuello ancho

171 – 176 Botellas pulverizadoras, botellas atomizadoras  
y botellas cuentagotas

178 – 179 Botellas de aluminio

180 – 185 Botes

183 – 185 Botes para muestras

186 – 192 Recipientes, recipientes de cuello ancho

193 Recipientes para almacenamiento/apilamiento

194 – 197 Toneles/recipientes grandes

198 – 199 Recipiente de seguridad

200 – 201 Cubos para envasado, bolsas para envasado





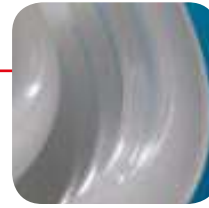

## Recipientes

Botellas, botes, garrafas

# Botellas de cuello estrecho, redondas | manejables, fáciles de comprimir, pico seguro



Botellas de uso universal para envasado, almacenamiento, para laboratorio, toma de muestras y transporte de líquidos.

- ▶ Con tapón de rosca
- ▶ LDPE, transparente

**descuento**  
por cantidades

## Botellas de cuello estrecho, redondas

Capacidad ml	Diámetro de recipiente mm	Altura con cierre mm	Diámetro interior de cuello mm	Diámetro de rosca mm	Precio €	Escalado de descuentos	Tarifa escalonada €	Nº de artículo
10	26	47	9	14		100		0302-0010 N3
20	32	58	9	14		100		0302-0020 N3
30	35	67	9	14		100		0302-0030 N3
50	40	86	13	18		100		0302-0050 N3
100	45	106	13	18		100		0302-0100 N3
200	58	134	13	18		25		0302-0200 N3
250	60	140	18	25		50		0302-0250 N3
500	75	173	18	25		50		0302-0500 N3
1000	95	213	21	28		50		0302-1000 N3
2000	120	263	21	28		50		0302-2000 N3
3000	139	306	24	32		20		0302-3000 N3
5000	163	360	31	40		10		0302-5000 N3

## Botellas redondas con cierre abatible



Manejable botella redonda con cierre abatible, especialmente adecuada para líquidos cosméticos, emulsiones, cremas y aceites. Permite la extracción en porciones.

- ▶ Botella de HDPE transparente, cierre de PP
- ▶ Cierre abatible con abertura de diámetro de 3 mm
- ▶ Económicas y de diseño moderno

### Botellas redondas con cierre abatible

Capacidad ml	Altura con cierre mm	Diámetro de rosca mm	Precio €	Escalado de descuentos	Tarifa escalonada €	Nº de artículo	
100	115	22		50		0308-0100	N3
250	143	22		50		0308-0250	N3
500	182	25		50		0308-0500	N3
1000	221	25		72		0308-1000	N3

## Botellas de cuello alto



Botella de uso universal para envasado, almacenamiento, laboratorio y toma de muestras.

- ▶ LDPE, transparente
- ▶ Cierre hermético
- ▶ Con tapón de rosca
- ▶ Tapón cuentagotas disponible como accesorio

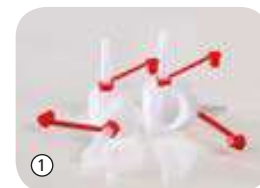

### Botellas de cuello alto

Capacidad ml	Diámetro mm	Altura mm	Diámetro interior de cuello mm	Diámetro de rosca mm	Precio €	Escalado de descuentos	Tarifa escalonada €	Nº de artículo
100	45	98	13	18		100		0314-0100 N3
250	61	128	18	25		50		0314-0250 N3
500	77	162	18	25		50		0314-0500 N3
1000	95	198	21,6	28		50		0314-1000 N3

### Accesorios

Descripción	Precio €	Nº de artículo
① Tapón cuentagotas adecuado para roscas con diámetro de 18 mm		0300-3018 N3
① Tapón cuentagotas adecuado para roscas con diámetro de 25 mm		0300-3025 N3
① Tapón cuentagotas adecuado para roscas con diámetro de 28 mm		0300-3028 N3

## Productos desechables: La combinación perfecta de sostenibilidad y limpieza



Los productos de nuestras nuevas gamas LaboPlast® Bio y SteriPlast® Bio reúnen todas las características necesarias para realizar tomas de muestras de la mejor calidad.

Los productos desechables únicamente permiten satisfacer en parte las crecientes exigencias de este tipo de tareas. Sin embargo, para garantizar el cuidado del medio ambiente y la sostenibilidad, estos productos están disponibles ahora en materiales bioplásticos.



Los bioproductos LaboPlast® Bio se fabrican exclusivamente a partir de materias primas sostenibles. Como propiedad adicional, los bioproductos SteriPlast® también se someten a una esterilización gamma. Para lograr un producto totalmente sostenible, los embalajes individuales también están hechos de Bio-PE.

Este material es 100 % reciclable y se fabrica sin materias primas fósiles. Gracias a esto, se reducen tanto la emisión de CO<sub>2</sub> como el efecto invernadero.



Materias primas 100 % sostenibles de caña de azúcar



100 % reciclables



**I'm green**

**Green PE**

Reducción de las emisiones de CO<sub>2</sub> (2,1 t/t PE)  
Reducción del efecto invernadero

**LaboPlast**  
Bio

**SteriPlast**  
Bio

### Productos con unas características óptimas

- ▶ Ideales para la toma de muestras
- ▶ Homologación de la FDA y de compatibilidad alimentaria en la UE
- ▶ La fabricación, el montaje y el embalaje se realizan principalmente en la sala blanca propia de Bürkle
- ▶ También disponibles con esterilización gamma (SteriPlast® Bio)

### Sostenibles y no contaminantes

- ▶ Producto y embalaje de bioplástico
- ▶ Fabricación a partir de materias primas sostenibles, sin materiales fósiles
- ▶ Reducción de las emisiones de CO<sub>2</sub> y del efecto invernadero
- ▶ 100 % reciclables
- ▶ Materias primas 100 % sostenibles de caña de azúcar
- Reducción de las emisiones de CO<sub>2</sub> (2,1 t/t PE) – Reducción del efecto invernadero

## Biobotellas con cuello estrecho PE

Las biobotellas con cuello estrecho se fabrican a partir de biopolímero Green PE. Este material tiene las mismas características excepcionales que el PE convencional, es reciclable y, en lugar de materias primas fósiles, se fabrica a partir de materias primas renovables. De esta manera, el Green PE contribuye a reducir las emisiones de CO<sub>2</sub> y a cuidar del medio ambiente.

- ▶ Con cierre roscado
- ▶ Fabricada a partir de materias primas renovables
- ▶ Green LDPE



### Biobotellas con cuello estrecho PE

Capacidad ml	Diámetro de recipiente mm	Altura con cierre mm	Diámetro interior de cuello mm	Diámetro de rosca mm	Precio €	Escalado de descuentos	Tarifa escalonada €	Nº de artículo	
10	26	47	9	14		100		0303-0010	N3
20	32	58	9	14		100		0303-0020	N3
50	40	86	13	18		100		0303-0050	N3
100	45	106	13	18		100		0303-0100	N3
250	60	140	18	25		100		0303-0250	N3
500	75	173	18	25		100		0303-0500	N3
1000	95	213	21	28		100		0303-1000	N3



## Botella para laboratorio estéril PET



Botella para laboratorio estéril para uso industrial o de laboratorio. Buena presentación del producto gracias a la alta transparencia que presenta el PET. Compactas y absolutamente estancas. Ideales para el envasado y almacenamiento de líquidos.

- ▶ Estéril SAL  $10^{-3}$  (conforme a ISO 11137)
- ▶ PET alta transparencia
- ▶ Con precinto de originalidad
- ▶ Con escala graduada

### Botella para laboratorio estéril PET

Capacidad ml	L x A mm	Altura con cierre mm	Diámetro interior de cuello mm	Precio €	Escalado de descuentos	Tarifa escalonada €	Nº de artículo	
125	53 x 53	105	32		336		0370-0125	N3
250	64 x 64	132	32		144		0370-0250	N3
500	76 x 76	173	32		120		0370-0500	N3
1000	96 x 96	212	32		48		0370-1000	N3

## Botellas para laboratorio fabricadas en PC



Botella de gran calidad y uso universal para laboratorio fabricada en policarbonato. Irrompible a temperatura ambiente. Rosca de cierre de fácil manejo, vaciado seguro, con escala grabada.

- ▶ Policarbonato transparente, tratamiento en autoclave
- ▶ Con tapón de rosca de PP
- ▶ Estanqueidad garantizada
- ▶ Con escala graduada

### Botellas para laboratorio fabricadas en PC

Capacidad ml	L x A mm	Altura con cierre mm	Diámetro interior de cuello mm	Diámetro de rosca mm	Precio €	Escalado de descuentos	Tarifa escalonada €	Nº de artículo	
125	55 x 55	109	28	37		6		0316-0125	N2
250	61 x 61	145	28	37		6		0316-0250	N2
1000	95 x 95	218	28	37		4		0316-1000	N2
2000	116 x 116	275	39	53		6		0316-2000	N2

## Botella cuadrada, base cuadrada



Económica botella cuadrada para el envasado y almacenamiento de líquidos, polvos y granulados.

- ▶ Fabricada en HDPE transparente, irrompible
- ▶ Espacio especial para etiqueta o inscripción manual
- ▶ Segura contra fugas

### Botella cuadrada, base cuadrada, cuello estrecho

Capacidad ml	L x A mm	Altura con cierre mm	Diámetro interior de cuello mm	Diámetro de rosca mm	Precio €	Escalado de descuentos	Tarifa escalonada €	Nº de artículo				
20	27 x 27	51	13	18	100			0331-0020	N3			
50	33 x 34	77	13	18	100			0331-0050	N3			
100	43 x 43	78	17,5	25	100			0331-0100	N3			

## Botella cuadrada con tapón de rosca



Económica botella cuadrada para el envasado y almacenamiento de líquidos.

- ▶ Fabricada en HDPE transparente, irrompible
- ▶ Espacio especial para etiqueta o inscripción manual
- ▶ Adecuada como botella de un solo uso
- ▶ Segura contra fugas
- ▶ Con tapón de rosca



### Botella cuadrada con tapón de rosca

Capacidad ml	L x A mm	Altura con cierre mm	Diámetro de rosca mm	Diámetro interior de cuello mm	Precio €	Escalado de descuentos	Tarifa escalonada €	Nº de artículo				
100	41 x 33	113	18	13	100			0332-0100	N3			
250	51 x 43	160	25	17,5	50			0332-0250	N3			
500	68 x 53	182	25	17,5	50			0332-0500	N3			
1000	89 x 66	230	25	17,5	50			0332-1000	N3			

### Accesorios

Descripción	Precio €	Nº de artículo
Tapón cuentagotas adecuado para roscas con diámetro de 18 mm		0300-3018 N3
Tapón cuentagotas adecuado para roscas con diámetro de 25 mm		0300-3025 N3

## Botellas de cuello estrecho para productos químicos



Botellas de uso universal para almacenamiento, envasado, toma de muestras y transporte de líquidos.

- ▶ Fabricadas en HDPE transparente
- ▶ Tapón de rosca con precinto fabricado en PP, azul

**descuento**  
por cantidades

### Botellas de cuello estrecho para productos químicos

Capacidad ml	L x A mm	Altura sin cierre mm	Diámetro de rosca mm	Diámetro interior de cuello mm	Precio €	Escalado de descuentos	Tarifa escalonada €	Nº de artículo
100	45 x 45	108	32	17		100		0340-0100 N3
250	60 x 60	136	32	17		50		0340-0250 N3
500	74 x 74	170	32	17		50		0340-0500 N3
1000	85 x 85	221	32	17		72		0340-1000 N3
2500	122 x 122	272	45	28		27		0340-2500 N3





## Botellas de cuello ancho para productos químicos



La botella para productos químicos resulta especialmente adecuada para el envasado, el almacenamiento, el muestreo y el transporte de granulados y medios pastosos.

- ▶ Fabricadas en HDPE transparente
- ▶ Tapón de rosca con precinto fabricado en PP, azul
- ▶ Homologación UN para sustancias sólidas. Véase la página 269.

**\* descuento por cantidades**

### Botellas de cuello ancho para productos químicos

Capacidad ml	L x A mm	Altura sin cierre mm	Diámetro de rosca mm	Diámetro interior de cuello mm	Homologación UN	Precio €	Escalado de descuentos	Tarifa escalonada €	Nº de artículo
50	36 x 36	89	28	21	no		700		0342-0050 N3
100	45 x 45	101	32	24	UN3H1/X0.3		582		0342-0100 N3
250	59 x 59	130	45	35	UN3H1/X0.8		273		0342-0250 N3
500	75 x 75	162	54	43	UN3H1/X1.5		124		0342-0500 N3
750	83 x 83	188	54	43	UN3H1/X2.5		90		0342-0750 N3
1000	85 x 85	214	54	43	UN3H1/X2.5		81		0342-1000 N3
1500	108 x 108	209	80	69	UN3H1/X4		42		0342-1500 N3
2500	122 x 122	260	80	69	UN3H1/X5		27		0342-2500 N3
4000	142 x 142	294	80	69	UN3H1/X5.5		15		0342-4000 N3



# Botella de cuello ancho | fácil de llenar, fácil de limpiar, forma compacta, irrompible



Botella estable con abertura de cuello ancho y tapón de rosca. Especialmente adecuada para productos viscosos, polvos, granulados y pastas. Cierre hermético.

- ▶ LDPE o PP
- ▶ LDPE de color marrón para líquidos sensibles a la luz

 Impresión personalizada posible – ¡consúltenos!

## Botella de cuello ancho

Material	Capacidad ml	Color	Diámetro mm	Altura mm	Diámetro interior de cuello mm	Diámetro de rosca mm	Precio €	Escalado de descuentos	Tarifa escalonada €	Nº de artículo
LDPE	50	transparente	40	80	24	32		100		0318-0050 N3
LDPE	100	transparente	48	95	24	32		100		0318-0100 N3
LDPE	200	transparente	59	114	30	40		384		0318-0200 N3
LDPE	250	transparente	64	127	31	40		50		0318-0250 N3
LDPE	500	transparente	77	158	39	50		50		0318-0500 N3
LDPE	750	transparente	88	176	39	50		98		0318-0750 N3
LDPE	1000	transparente	94	207	50	65		50		0318-1000 N3
LDPE	1500	transparente	108	232	50	65		46		0318-1500 N3
LDPE	2000	transparente	120	252	50	65		50		0318-2000 N3
PP	100	transparente	48	95	24	32		100		0319-0100 N3
PP	250	transparente	64	127	31	40		50		0319-0250 N3
PP	500	transparente	77	158	39	50		100		0319-0500 N3
PP	1000	transparente	94	207	50	65		50		0319-1000 N3
LDPE	250	marrón	64	127	31	40		50		0320-0250 N3
LDPE	500	marrón	77	158	39	50		50		0320-0500 N3
LDPE	1000	marrón	94	207	50	65		50		0320-1000 N3

## Botella cuadrada



Económica botella cuadrada para el envasado y almacenamiento de líquidos, polvos y granulados.

- ▶ Fabricada en HDPE transparente, irrompible
- ▶ Espacio especial para etiqueta o inscripción manual
- ▶ Segura contra fugas

### Botella cuadrada, base cuadrada, cuello ancho

Capacidad ml	L x A mm	Altura con cierre mm	Diámetro interior de cuello mm	Diámetro de rosca mm	Precio €	Escalado de descuentos	Tarifa escalonada €	Nº de artículo	
250	59 x 59	110,5	30	50		100		0338-0250	N3
500	68 x 68	146	30	50		100		0338-0500	N3
1000	90 x 90	170	50	65		50		0338-1000	N3

## Botella universal graduada



Botella de múltiples aplicaciones. La abertura de anchura media proporciona un buen llenado y un vaciado seguro.

- ▶ Botella HDPE, cierre de PP
- ▶ Escala grabada
- ▶ Absolutamente estanca
- ▶ Con tapón de rosca

**descuento**  
por cantidades

### Botella universal graduada

Capacidad ml	Diámetro de recipiente mm	Altura sin cierre mm	Diámetro interior de cuello mm	División ml	Diámetro de rosca mm	Precio €	Escalado de descuentos	Tarifa escalonada €	Nº de artículo	
100	46	99,5	19	25	25		20		0301-0100	N3
250	61	129,5	24	50	28		10		0301-0250	N3
500	76	161	30,8	50	40		10		0301-0500	N3
1000	97	203	39,2	100	50		4		0301-1000	N3

# Botella de cuello ancho precintable



## Botella de cuello ancho precintable

Capacidad ml	Diámetro de recipiente mm	Diámetro interior de cuello mm	Altura con cierre mm	Precio €	Escalado de descuentos	Tarifa escalonada €	Nº de artículo
250	64	26,5	118		50		0322-0250 N3
500	78	40	147		50		0322-0500 N3
1000	100	50	186		50		0322-1000 N3
2000	120	50	230		50		0322-2000 N3

## Accesorios

Descripción	Precio €	Nº de artículo
Precinto SampleSafe, rojo, 100 unidades		5399-2902 N4

Botella estable con arandelas para precinto en el tapón de rosca y la botella. Especialmente adecuada para el envío de muestras. Mayor seguridad para las muestras gracias a los precintos. Abertura ancha que facilita el llenado. Especialmente para productos viscosos, polvos, granulados y pastas.

- ▶ HDPE
- ▶ Cierre hermético
- ▶ Fácil de llenar gracias a su abertura de cuello ancho

## Botellas pulverizadoras con tapón vaporizador



### **b** LaboPlast

Botellas pulverizadoras con tapón vaporizador y tapa de seguridad. Simplemente apretando el tapón del vaporizador se pueden pulverizar fácilmente los líquidos de modo inofensivo para el medio ambiente. La botella transparente permite reconocer el contenido. La tapa de seguridad evita un accionamiento involuntario de la bomba y sirve como protección contra el polvo.

- Botella de HDPE, tapón vaporizador de PP y acero inoxidable

#### Botellas pulverizadoras con tapón vaporizador

Capacidad ml	Diámetro mm	Altura con cierre mm	Precio €	Escalado de descuentos	Tarifa escalonada €	Nº de artículo
20	28	85		100		0309-3002 N3
50	35	110		100		0309-3005 N3
100	37	161		100		0309-3100 N3
250	50	222		100		0309-3025 N3

## Botella pulverizadora



Botella pulverizadora sin presión fabricada en LDPE con bomba manual de larga duración. Cada pulverizador se somete a una verificación de funcionamiento durante su fabricación. Campos de aplicación: industria, laboratorio, producción, ocio, tareas domésticas. Adecuada para limpiadores y productos de jardinería.

- ▶ Piezas en contacto con el medio fabricadas en PP, PE y acero inoxidable
- ▶ Diámetro de boquilla 0,6 mm; boquilla regulable de forma continua
- ▶ Cantidad pulverizada por carrera de émbolo: 1,2 ml  $\pm$  0,1



### Botella pulverizadora

Capacidad ml	Altura con cierre mm	Diámetro interior de cuello mm	Precio €	Escalado de descuentos	Tarifa escalonada €	Nº de artículo
250	220	18		180		0309-1025 N4
500	240	18		80		0309-1050 N4
1000	295	17,5		50		0309-1100 N4

## Botella pulverizadora Turn 'n' Spray | Botella pulverizadora con válvula inversible



- ▶ Pulverización ininterrumpida, también boca abajo
- ▶ Las piezas en contacto con el medio son de PP, PE, silicona y acero inoxidable
- ▶ Diámetro de la boquilla: 0,6 mm, regulable de manera gradual
- ▶ Volumen de pulverización por carrera: 1,2 ml ± 0,1

Las botellas pulverizadoras convencionales no permiten pulverizar con la botella inclinada o boca abajo. Cuando el tubo de aspiración sale del líquido ya no se puede pulverizar.

Pero esto no sucede con nuestra botella pulverizadora inversible Turn'n'Spray, cuya tecnología especial permite pulverizar en cualquier posición. Esto significa que podrá pulverizar práctica y cómodamente en cualquier sentido y que podrá llegar fácilmente a los lugares más difíciles y sin tener que hacer posturas raras.

Botella pulverizadora reutilizable de alta calidad para multitud de usos.

### Botella pulverizadora Turn 'n' Spray

Capacidad ml	Altura con cierre mm	Diámetro interior de cuello mm	Precio €	Escalado de descuentos	Tarifa escalonada €	Nº de artículo
250	220	18		180		0309-0002 N4
500	240	18		80		0309-0005 N4
1000	295	17,5		50		0309-0010 N4

## Pulverizador a presión



Pulverizador a presión de calidad industrial resistente para desinfección, limpieza, jardinería, cromatografía de película fina, usos técnicos y sanitarios. Con la bomba manual se obtiene en el recipiente una presión de hasta 4 bares. A continuación se puede pulverizar pulsando un botón.

- ▶ Piezas en contacto con el medio fabricadas en PP, PE, PA reforzado con fibra de vidrio, V2A, FKM
- ▶ Botellas de HDPE
- ▶ Diámetro de boquilla 0,6 mm
- ▶ Chorro regulable
- ▶ Escala hasta 1500 ml
- ▶ Temperatura máx. 30 °C
- ▶ Lanzas de prolongación de 30 cm disponibles como accesorios

### Pulverizador a presión

Capacidad ml	Diámetro de recipiente mm	Altura con cierre mm	Diámetro interior de cuello mm	Precio €	Escalado de descuentos	Tarifa escalonada €	Nº de artículo
1500	142	315	45		10		0309-0100 N4

### Accesorios

Descripción	Precio €	Nº de artículo
Lanza de prolongación para pulverizador a presión, 30 cm		0309-0101 N4

## Frasco lavador



El tubo curvado está provisto de una boquilla que forma un chorro absolutamente recto. De este modo se evita cualquier atomización lateral peligrosa.

- ▶ LDPE
- ▶ Transparente
- ▶ Con tubo sinfónico retráctil



### Frasco lavador

Capacidad ml	Diámetro mm	Altura mm	Precio €	Escalado de descuentos	Tarifa escalonada €	Nº de artículo
100	45	200		100		0310-0010 N3
250	61	225		100		0310-0025 N3
500	75	270		100		0310-0050 N3
1000	98	315		50		0310-0100 N3



## Fascos lavadores de cuello ancho



Fascos lavadores con sobreimpresión del medio, indicaciones de seguridad y peligro (frases S y frases R) en conformidad con el GHS, nombre de la sustancia en alemán, inglés, francés y español, símbolos GHS y número CAS.

- ▶ Llenado seguro a través del cierre de cuello ancho de 39 mm de diámetro
- ▶ LDPE amarillo transparente con protección contra la luz
- ▶ Contenido 500 ml



### Fascos lavadores de cuello ancho

Impresión	Color	Precio €	Escalado de descuentos	Tarifa escalonada €	Nº de artículo		
Neutro, sin impresión	amarillo	100			0310-3050	N3	
Agua destilada	transparente	100			0310-3051	N3	
Metanol	verde	100			0310-3052	N3	
Etanol	naranja	100			0310-3053	N3	
Isopropanol	azul	100			0310-3054	N3	
Acetona	rojo	100			0310-3055	N3	

## Fascos lavadores de seguridad

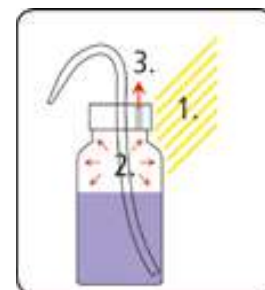

La válvula de seguridad previene la fuga de disolventes y reactivos.

Si aumenta la temperatura o incide la luz del sol en el laboratorio, los fascos lavadores convencionales gotean debido al aumento de presión interior. A través de la válvula de aireación se puede atenuar la sobrepresión y evitar el goteo. Con la válvula de aireación segura contra fugas, el contenido no puede salir cuando las botellas están volcadas, como ocurre con los fascos lavadores con válvula esférica o perforación de aireación.

- ▶ Llenado seguro a través del cierre de cuello ancho de 39 mm de diámetro
- ▶ Impresión duradera conforme a GHS con nombre de sustancias en alemán, inglés, francés y español, pictogramas GHS y número CAS
- ▶ LDPE amarillo transparente con protección contra la luz
- ▶ Contenido 500 ml



### Fascos lavadores de seguridad

Impresión	Color	Precio €	Escalado de descuentos	Tarifa escalonada €	Nº de artículo		
Neutro, sin impresión	amarillo	12			0310-2056	N3	
Agua destilada	transparente	12			0310-2050	N3	
Metanol	verde	12			0310-2052	N3	
Etanol	naranja	12			0310-2054	N3	
Isopropanol	azul	12			0310-2055	N3	
Acetona	rojo	12			0310-2051	N3	

## Botellas cuentagotas



Las botellas cuentagotas resultan especialmente apropiadas para líquidos que se deban dosificar en pequeñas cantidades, por gotas o también mediante chorro.

- ▶ Debe cortar la punta antes de su primer uso
- ▶ Disponen de un tapón para posteriores utilizaciones
- ▶ LDPE
- ▶ Tapón de cierre y tapón cuentagotas de PE



### Botellas cuentagotas

Capacidad ml	Diámetro de recipiente mm	Altura con cierre mm	Diámetro interior de cuello mm	Diámetro de rosca mm	Precio €	Escalado de descuentos	Tarifa escalonada €	Nº de artículo	
10	26	76	9	14	100			0306-0010	N3
20	32	88	9	14	100			0306-0020	N3
30	35	96	9	14	50			0306-0030	N3
50	40	116	13	18	50			0306-0050	N3
100	45	136	13	18	25			0306-0100	N3
250	61	170	18	25	25			0306-0250	N3
500	75	204	18	25	20			0306-0500	N3
1000	95	248	21	28	10			0306-1000	N3

## Tropf-Boy



Botella con elemento de goteo y tapón de rosca separado.

- ▶ Debe cortar la punta antes de su primer uso
- ▶ Se puede volver a cerrar
- ▶ Dosificación exacta por goteo

### Tropf-Boy

Capacidad ml	Diámetro mm	Altura sin cierre mm	Precio €	Escalado de descuentos	Tarifa escalonada €	Nº de artículo	
10	24	50	100			0307-0010	N3
25	31,3	64,5	100			0307-0025	N3
50	40	77	100			0307-0050	N3

## Botellas UN



Esta botella reduce los gastos de envasado. Con comprobación y homologación UN. Botella fabricada en HDPE, segura contra fugas, completa con precinto de originalidad de PP y junta de PTFE. Las botellas resultan idóneas para el envasado, la toma de muestras, el envío de muestras, el almacenamiento y el envío postal.

- ▶ Absolutamente estanca
- ▶ Con homologación UN para líquidos. Véase la página 269.
- ▶
- ▶ Transparente
- ▶ Cierres de campana con o sin desgasificación, previo pedido

Botellas UN							
Capacidad ml	Altura sin cierre mm	Diámetro interior de cuello mm	Homologación UN	Precio €	Escalado de descuentos	Tarifa escalonada €	Nº de artículo
500	177	29	1H1/X1.9/250		120		0304-0500 N3
1000	212	29	3H1/X1.9/250		64		0304-1000 N3
2500	282	29	3H1/X1.9/250		26		0304-2500 N3

## Cajas de transporte para botellas



### Cajas de transporte para botellas

Para 6 botellas con un diámetro máximo de 95 mm.

- ▶ PP
- ▶ Adecuado para alimentos



### Cajas de transporte para botellas

Para 8 botellas con un diámetro máx. de 95 mm. Con fondo cerrado que puede servir de cubeta para la recogida de líquidos.

- ▶ HDPE
- ▶ Dimensiones interiores: longitud 390 mm, anchura 110 mm

### Cajas de transporte para botellas

Número de espacios para botellas	Diámetro de recipiente mm	Dimensiones de borde exteriores L x An x Al mm	Precio €	Escalado de descuentos	Tarifa escalonada €	Nº de artículo
6	95	310x210x305		10		0361-0006 N3

### Cajas de transporte para botellas

Número de espacios para botellas	Diámetro de recipiente mm	Dimensiones de borde exteriores L x An x Al mm	Precio €	Escalado de descuentos	Tarifa escalonada €	Nº de artículo
8	95	420x300x210		10		0361-0008 N3

## Botella de aluminio | ligera, a prueba de roturas y sin costuras

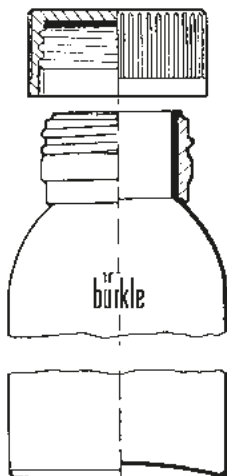

La botella de aluminio es especialmente adecuada para el almacenamiento, transporte o envío de sustancias y contramuestras que se deban conservar sin ningún tipo de contaminación. Otras características: se vacían completamente sin dejar residuos, son inodoras, impermeables a la luz e insensibles a la corrosión.

- ▶ Aluminio puro (material AL 99,5)
- ▶ Con tapón de rosca con precinto fabricado en PP con sellado interior de aluminio
- ▶ Apto para alimentos (a excepción de alimentos muy ácidos y salinos)
- ▶ Con homologación UN (para 60–5600 ml).  
Véase la página 269



### Botella de aluminio

Capacidad ml	Diámetro mm	Altura con cierre mm	Homologación UN	Precio €	Escalado de descuentos	Tarifa escalonada €	Nº de artículo	
38	35	70	no		387		0327-0038	N3
60	40	88	1B1/X/250		304		0327-0060	N3
120	57	97	1B1/X/250		143		0327-0120	N3
300	57	160	1B1/X/250		149		0327-0300	N3
600	74	192	1B1/X/250		84		0327-0600	N3
1200	88	248	1B1/X/250		60		0327-1200	N3
3000	161	215	1B1/X/250		168		0327-3000	N3
5600	161	340	1B1/X/250		168		0327-5600	N3

## Botella para transporte de aluminio UN | con homologación UN



El código UN está impreso en color negro en las botellas.



Con tapón de rosca con precinto fabricado en PP con sellado interior de aluminio.



Las botellas de aluminio para transporte con tapón de rosca se cierran de forma estanca y segura y están homologadas como envase de construcción verificada para el grupo I (X). El código UN está impreso en color negro en las botellas.

- ▶ Aluminio puro (material AL 99,5)
- ▶ Cumple con UN. Véase la página 269.
- ▶ Con arandelas para precinto

### Botella para transporte de aluminio UN

Capacidad ml	Diámetro mm	Altura mm	Homologación UN	Precio €	Escalado de descuentos	Tarifa escalonada €	Nº de artículo
125	50	105	1B1/X/250		10		0329-0125 N3
250	65	140	1B1/X/250		88		0329-0250 N3
500	80	145	1B1/X/250		54		0329-0500 N3
1250	100	205	1B1/X/250		35		0329-1250 N3



## Bote de rosca



Bote de envasado de diseño moderno con tapa de rosca. Vaciado sin restos, ya que no existen ranuras, económico.

- ▶ PP blanco
- ▶ Esterilizable

Bote de rosca						
Capacidad ml	Diámetro mm	Altura mm	Precio €	Escalado de descuentos	Tarifa escalonada €	Nº de artículo
12	25	31		100		6214-0012 N3
25	31	40		100		6214-0025 N3
60	41	56		100		6214-0060 N3
90	52	52		100		6214-0090 N3
125	52	67		100		6214-0125 N3
250	68	79		100		6214-0250 N3
625	90	113		70		6214-0600 N3
1000	102	129		80		6214-1000 N3

## Bote de cuello ancho



Botes de cuello ancho con una seguridad óptima contra roturas y de fácil llenado. Especialmente apropiado para el almacenamiento o el envío de sustancias en polvo o granuladas.

- ▶ Fabricado en HDPE transparente, irrompible
- ▶ Tapa de rosca de PP con arandela de guarnición de PE

**descuento**  
por cantidades

Bote de cuello ancho, redondo							
Capacidad ml	Diámetro mm	Diámetro interior de cuello mm	Altura sin cierre mm	Precio €	Escalado de descuentos	Tarifa escalonada €	Nº de artículo
100	48	31	77		100		6282-0100 N3
250	65	41	98		100		6282-0250 N3
500	80	53	122		100		6282-0500 N3
750	94	53	130		108		6282-0750 N3
1000	100	67	153		75		6282-1000 N3
1500	114	67	173		48		6282-1500 N3
2000	126	67	192		40		6282-2000 N3

## Bote de cuello ancho, cuadrado



La amplia abertura del bote permite un cómodo llenado con líquidos, productos en polvo o granulados como pastillas, cápsulas, tintas, envíos de muestras, pruebas etc. También adecuados para el empaquetado de regalos y como artículos de ocio. Para los materiales de llenado sensibles a la luz son especialmente adecuados los botes de color marrón transparente.

- ▶ PETG muy transparente
- ▶ PVC transparente o marrón transparente
- ▶ Tapa de rosca de PP con arandela de guarnición de PE

### Bote de cuello ancho, cuadrado

Material	Capacidad ml	Longitud mm	Anchura mm	Altura con cierre mm	Diámetro interior de cuello mm	Precio €	Escalado de descuentos	Tarifa escalonada €	Nº de artículo	
PETG translúcido	50	38	38	63	23		162		0357-0050	N3
PETG translúcido	100	46	46	75	31		80		0357-0100	N3
PETG translúcido	200	59	59	91	41		100		0357-0200	N3
PETG translúcido	500	80	80	111	54		100		0357-0500	N3
PETG translúcido	1000	95	95	152	69		96		0357-1000	N3
PVC transparente	50	38	38	63	23		162		0355-0050	N3
PVC transparente	100	46	46	75	31		80		0355-0100	N3
PVC transparente	200	59	59	91	41		100		0355-0200	N3
PVC transparente	300	66	66	98	41		100		0355-0300	N3
PVC transparente	500	80	80	111	54		100		0355-0500	N3
PVC transparente	750	92	92	120	69		114		0355-0750	N3
PVC transparente	1000	95	95	152	69		96		0355-1000	N3
PVC transparente	2000	120	120	190	69		44		0355-2000	N3
PVC marrón transparente	100	46	46	75	31		80		0356-0100	N3
PVC marrón transparente	200	59	59	91	41		100		0356-0200	N3

## Botes transparentes



La pared transparente permite reconocer fácilmente el contenido. Vaciado sin restos.

- ▶ PP transparente, tapa de rosca de PP
- ▶ Sin hendiduras

### Botes transparentes, con tapa de rosca



Capacidad ml	Diámetro de recipiente mm	Altura mm	Precio €	Escalado de descuentos	Tarifa escalonada €	Nº de artículo
250	104	50	25			6202-0250 N3
500	104	100	14			6202-0500 N3
1000	125	126	12			6202-1000 N3

## Botes cuadrados



Bote para el envasado, el almacenamiento, el muestreo y el transporte de pastas, granulados, polvos, muestras de suelo y artículos congelados (-40 °C hasta +95 °C en periodos cortos). Aprovechamiento óptimo del espacio, apilable. Completo, con tapa de presión.

- ▶ PE, transparente
- ▶ Apto para congelar
- ▶ Sin hendiduras

### Botes cuadrados para uso general



Capacidad ml	L x An x Al mm	Precio €	Escalado de descuentos	Tarifa escalonada €	Nº de artículo
500	103 x 103 x 64		20		6250-0500 N3
1000	103 x 103 x 127		16		6250-1000 N3
1000	208 x 103 x 64		18		6250-1001 N3
1500	208 x 103 x 94		20		6250-1500 N3
2000	208 x 208 x 64		20		6250-2000 N3
2000	255 x 103 x 94		20		6250-2300 N3
3200	208 x 208 x 94		14		6250-3300 N3

### Botes redondos para uso general



Capacidad ml	Ø exterior inferior mm	Ø exterior superior mm	Altura mm	Precio €	Escalado de descuentos	Tarifa escalonada €	Nº de artículo
250	60	78	90		60		6210-0250 N3
500	75	95	127		24		6210-0500 N3
1000	118	136	110		20		6210-1001 N3
2000	148	169	143		25		6210-2000 N3



## Botes para muestras, asépticos



Bote para muestras con tapa de cierre hermética. La tapa se puede abrir con una mano y se orienta en un ángulo de 90°. El líquido/condensado de la tapa se conduce a una acanaladura colectora integrada en la tapa, por lo que nada se pierde ni gotea. El bote es absolutamente estanco, sin hendiduras, por lo que resulta fácil de llenar y de vaciar sin restos. El bote para muestras se fabrica en condiciones asépticas. Se puede tratar en autoclave y congelar.

- ▶ PP, transparente
- ▶ Aséptico
- ▶ Con espacio para escribir y escala

**descuento**  
por cantidades

### Botes para muestras, asépticos

Capacidad ml	Altura mm	Diámetro mm	Modelo	Precio €	Escalado de descuentos	Tarifa escalonada €	Nº de artículo
50	78	31	Con espacio para escribir y escala		650		6206-0060 N3
90	80	43	Con espacio para escribir y marca de 80 ml		350		6206-0100 N3
300	88	75	Con escala		240		6206-0300 N3

## Botes para muestras con etiqueta de sellado

## Botes para muestras, redondos



Los botes para muestras se fabrican en sala limpia y se cierran a más de 100 °C en la máquina de inyección, por lo que el interior de los botes permanece prácticamente estéril. Este procedimiento consigue que los botes sean absolutamente estancos, ya que la tapa y el bote se ajustan de forma óptima en el proceso de enfriamiento. Sin hendiduras, por lo que resulta fácil de llenar y de vaciar sin restos. Con etiqueta selladora que garantiza su carácter estéril prácticamente hasta la primera apertura. Tras la apertura se puede volver a sellar mediante el práctico precinto.

- ▶ PP, transparente
- ▶ Aséptico
- ▶ Con escala (bote 340 ml)
- ▶ Precintable

Bote para muestras con tapa de rosca. Ideal para la toma de muestras y el transporte. Disponible en dos calidades de material: PP de alta transparencia para polvos, pastas y líquidos o PFA para tomas de pruebas de gran pureza. Vaciado sin restos, ya que no existen ranuras.

- ▶ PP o PFA, se pueden tratar en autoclave
- ▶ Pared gruesa
- ▶ Botes para muestras en PFA no adecuado para alimentos

### Botes para muestras con etiqueta de sellado

Capacidad ml	Altura mm	Diámetro mm	Precio €	Escalado de descuentos	Tarifa escalonada €	Nº de artículo	
55	84	29		90		6207-0055	N3
340	119	63		90		6207-0340	N3

### Botes para muestras, redondos

Material	Capacidad ml	Ø interior mm	Ø exterior mm	Altura con cierre mm	Precio €	Escalado de descuentos	Tarifa escalonada €	Nº de artículo	
Polipropileno	60	35	50	93		10		6203-0060	N3
Polipropileno	180	50	65	119		10		6203-0180	N3
PFA	90	50	65	65		10		6205-0090	N3
PFA	180	50	65	119		10		6205-0180	N3

## Frasco de muestras con tapa



Frasco de muestras con tapa roscada roja, hermética a los líquidos. Los frascos de muestras son asépticos y compatibles con los alimentos. Los frascos se pueden lavar en autoclave sin la tapa.

- ▶ Frasco de PP, tapa de LDPE
- ▶ Frasco resistente a la temperatura  $-20^{\circ}\text{C}/+120^{\circ}\text{C}$ , tapa  $-80^{\circ}\text{C}/+75^{\circ}\text{C}$
- ▶ Aséptico

### Frasco de muestras con tapa

Capacidad ml	Diámetro mm	Altura mm	Precio €	Escalado de descuentos	Tarifa escalonada €	Nº de artículo	
125	52	74		380		7103-0125	N3



## DispoDipper



Frasco cuchara desechable para la toma de muestras, fabricado en sala blanca. Gracias a su tonalidad azul, también es perfecto para las industrias alimentaria, de piensos y farmacéutica. El frasco cuchara con escala permite medir con precisión contenidos. Una vez que se ha recogido la muestra, el frasco se puede cerrar herméticamente para impedir el paso a los líquidos. Véase pagina 130.

- ▶ PP, azul transparente
- ▶ Embalado individualmente y, de forma opcional, esterilizado con rayos gamma
- ▶ Fabricación y embalaje en conformidad con la categoría de salas blancas 7
- ▶ Homologación de la FDA y para alimentos en la UE
- ▶ Frasco cuchara con escala en ml y oz.
- ▶ Profundidad de inmersión 270 mm



### DispoDipper

Capacidad ml	Modelo	Diámetro mm	Altura con cierre mm	Longitud total mm	Unidades por pack	Precio €	Escalado de descuentos	Tarifa escalonada €	Nº de artículo	
50	estándar	40	98	417	20	7			5393-7000	N4
50	esterilizado	40	98	417	20	7			5393-7001	N4
100	estándar	53	98	415	20	5			5393-7010	N4
100	esterilizado	53	98	415	20	5			5393-7011	N4
250	estándar	72	116	429	20	3			5393-7020	N4
250	esterilizado	72	116	429	20	3			5393-7021	N4



## Recipiente compacto | más capacidad en menos espacio



①

**b** LaboPlast



YouTube



②



③

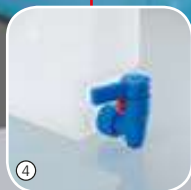

④

Los recipientes compactos tienen una anchura de sólo 6,5 cm o 12,5 cm y resultan ideales para ahorrar espacio. En un reducido espacio podrá almacenar y trasegar los líquidos más diversos. El bidón compacto también se puede colocar en posición horizontal, p. ej. en frigoríficos. Las nervaduras de refuerzo y las paredes gruesas le confieren gran estabilidad.

Mediante los soportes (solo para bidones de 5 l) se pueden formar filas de dos o tres grupos de recipientes para las más variadas combinaciones con total seguridad y estabilidad de montaje. El recipiente compacto también resulta óptimo para el uso como recipiente de laboratorio.

## Recipiente compacto | más capacidad en menos espacio



- ▶ Con o sin conector de rosca 3/4"
- ▶ PP, transparente
- ▶ Con precinto de originalidad
- ▶ El recipiente se puede tratar en autoclave sin grifo
- ▶ Con escala indestructible graduada en litros
- ▶ Soporte de montaje de aluminio para un asiento seguro disponible como accesorio (solo para bidones de 5 l)
- ▶ Llave de paso StopCock con codo giratorio y llave de paso Compact, adaptable a recipientes con conector de rosca 3/4", disponible como accesorio

### Recipiente compacto

Modelo	Capacidad l	Anchura mm	Profundidad mm	Altura mm	Diámetro de abertura mm	Precio €	Escalado de descuentos	Tarifa escalonada €	Nº de artículo
sin conector de rosca	5	65	335	335	41		10		0435-1050 N4
con conector de rosca 3/4"	5	65	335	335	41		10		0435-2050 N4
sin conector de rosca	10	125	335	335	41		10		0435-1100 N4
con conector de rosca 3/4"	10	125	335	335	41		10		0435-2100 N4

### Accesorios

Descripción	Precio €	Nº de artículo
① Soporte Flachmann para dos recipientes (solo bidones de 5 l)		0435-9102 N4
① Soporte Flachmann para tres recipientes (solo bidones de 5 l)		0435-9103 N4
② Tapón de rosca para la entrada de aire		0435-9200 N4
③ Llave de paso StopCock (véase página 42)		0525-1000 N4
④ Llave de paso Compact (véase página 43)		0530-1000 N4
Tapón para 3/4"		0600-0090 N4
⑤ Juego compuesto por un recipiente compacto y una llave de paso Compact 5 l		0435-3000 N4
⑥ Juego compuesto por un recipiente compacto y una llave de paso StopCock 5 l		0435-0001 N4
⑦ Juego compuesto por un recipiente compacto y una llave de paso Compact 10 l		0435-3010 N4
⑧ Juego compuesto por un recipiente compacto y una llave de paso StopCock 10 l		0435-0010 N4

## Recipiente compacto, eléctricamente conductivo



**NUEVO**



El bidón compacto hecho de HDPE conductivo está diseñado especialmente para el uso en emplazamientos a prueba de explosión. Con una resistencia superficial específica de  $<10^5$  ohmios, este bidón posee una alta conductividad. Gracias a esto, al conectarlo correctamente a tierra reduce el riesgo de incendio debido a las cargas electrostáticas. El resultado es un bidón que ayuda conformar con los requisitos de las Directivas ATEX 137, TRBS2153 y CENELEC 50404. El bidón industrial de plástico no se oxida y se puede reciclar sin problemas. Puede utilizarse para el trasiego y el almacenamiento de líquidos inflamables y fácilmente inflamables de los grupos de explosión IIA, IIB y IIC, como residuos de laboratorio, en los sectores industrial y minero. Gracias a su reducida anchura,

de tan solo 6,5 cm o 12,5 cm, el bidón compacto ocupa muy poco espacio y puede utilizarse en lugares muy estrechos. Su diseño nervado y con paredes gruesas lo dotan de una gran robustez y permiten el almacenamiento en posición horizontal. El asa ergonómica facilita una manipulación y un transporte seguros. En la versión con conector de rosca de 3/4" se puede instalar una llave de paso como, por ejemplo, la llave de paso StopCock PA conductiva. Véase la página 45.

### Recipiente compacto, eléctricamente conductivo

Modelo	Capacidad l	Anchura mm	Profundidad mm	Altura mm	Precio €	Escalado de descuentos	Tarifa escalonada €	Nº de artículo
sin conector de rosca	5	65	335	335		10		0435-1055 N4
sin conector de rosca	10	125	335	335		10		0435-1105 N4
con conector de rosca 3/4"	5	65	335	335		10		0435-2055 N4
con conector de rosca 3/4"	10	125	335	335		10		0435-2105 N4

### Accesorios

Descripción	Precio €	Nº de artículo
Kit antiestático		5602-1000 N4

- ▶ HDPE, negro, antiestático
- ▶ Con o sin conector de rosca de 3/4"
- ▶ Soporte de montaje de aluminio que garantiza una posición segura (accesorio, solo para bidones de 5 l)

**!** ¡Atención! ¡Siempre que se manipulen líquidos inflamables, el bidón se debe conectar a tierra! ¡Debe utilizarse un kit antiestático!

## Bidón, con conductividad eléctrica, aprobación UN

Bidón de HDPE con descarga eléctrica para prevención de fuentes de ignición. Los bidones tienen capacidad de descarga eléctrica (resistencia superficial  $<10^9$  ohmios) y pueden conectarse a tierra, por lo cual son idóneos para el uso con líquidos inflamables.

- ▶ HDPE, con descarga eléctrica
- ▶ Con manilla y tapa atornillable
- ▶ Con aprobación UN para transporte.  
Véase la página 269.
- ▶ Apilable

**!** ¡Atención! ¡Siempre que se manipulen líquidos inflamables, el bidón se debe conectar a tierra! ¡Debe utilizarse un kit antiestático!



### Bidón, con conductividad eléctrica, aprobación UN

Capacidad l	L x An x Al mm	Homologación UN	Rosca	Peso g	Precio €	Escalado de descuentos	Tarifa escalonada €	Nº de artículo		
10	300 x 200 x 258	3H1/Y1.5/200	DIN 61	770		16		1428-0010	N4	
20	300 x 200 x 495	3H1/Y1.5/150	DIN 61	1320		10		1428-0020	N4	
30	364 x 240 x 455	3H1/Y1.5/150	DIN 61	1350		5		1428-0030	N4	

# Recipiente de HDPE



Cierre de rosca con boquilla de salida disponible como accesorio

Recipiente de almacenamiento o transporte. Con homologación de transporte UN y precinto de originalidad.

- ▶ HDPE
- ▶ Con aprobación UN para transporte. Véase la página 269.
- ▶ Cierre de rosca con boquilla de salida disponible como accesorio



Recipiente de HDPE												
Capacidad l	L x An x Al mm	Peso g	Diámetro interior de cuello mm	Rosca	Color	Homologación UN	Precio €	Escalado de descuentos	Tarifa escalonada €	Nº de artículo		
2,5	153 x 115 x 208	125	34,8	DIN45	transparente	3H1/Y1.6/150		25		1427-0002	N3	
5	190 x 145 x 251	250	40,5	DIN50	transparente	3H1/X1.9/250		16		1427-0005	N3	
10	230 x 190 x 310	450	40,5	DIN50	transparente	3H1/X1.9/250		10		1427-0010	N3	
20	290 x 246 x 385	950	48,5	DIN60	azul	3H1/X1.9/250		6		1427-0020	N3	
30	320 x 284 x 435	1250	48,5	DIN60	azul	3H1/X1.9/250		6		1427-0030	N3	

## Accesorios

Descripción	Precio €	Nº de artículo
Cierre de rosca DIN45 con llave de paso		1427-9101 N3
Cierre de rosca DIN50 con llave de paso		1427-9102 N3
Cierre de rosca DIN60 con llave de paso		1427-9100 N3
Cierre de rosca con precinto de originalidad DIN45		1427-9107 N3
Cierre de rosca con precinto de originalidad DIN50		1427-9105 N3
Cierre de rosca con precinto de originalidad DIN60		1427-9106 N3



## Recipientes de cuello ancho con/sin conectores de rosca

Recipientes de cuello ancho con una abertura de llenado extremadamente ancha (88 mm) que resulta ideal para la limpieza interior, muy importante cuando se guardan sustancias delicadas. El asa de transporte y el tapón de rosca garantizan un transporte seguro y cómodo. El recipiente de cuello ancho también resulta óptimo para el uso como recipiente de laboratorio. A través de una conexión de rosca próxima al fondo puede colocarse una llave de paso o cualquier otro accesorio con rosca interior de 3/4".

- ▶ Fabricados con HDPE transparente
- ▶ Con protección UV
- ▶ Escala autoadhesiva graduada en litros y llaves de paso disponibles como accesorios



### Recipientes de cuello ancho con/sin conectores de rosca

Modelo	Capacidad l	Anchura mm	Profundidad mm	Altura mm	Diámetro de purga de aire mm	Precio €	Escalado de descuentos	Tarifa escalonada €	Nº de artículo
sin conector de rosca	5	130	290	280	18		6		0431-0005 N3
sin conector de rosca	10	137	310	400	18		5		0431-0010 N3
sin conector de rosca	20	165	365	485	-		3		0431-0020 N3
sin conector de rosca	30	240	365	485	-		2		0431-0030 N3
con conector de rosca 3/4"	5	130	290	280	18		6		0431-1005 N3
con conector de rosca 3/4"	10	137	310	400	18		5		0431-1010 N3
con conector de rosca 3/4"	20	165	365	485	-		3		0431-1020 N3
con conector de rosca 3/4"	30	240	365	485	-		2		0431-1030 N3

### Accesorios

Descripción	Precio €	Nº de artículo
Escala graduada en litros de recipiente de cuello ancho para recipientes de 5 l		0431-9051 N3
Escala graduada en litros de recipiente de cuello ancho para recipientes de 10 l		0431-9011 N3
Escala graduada en litros de recipiente de cuello ancho para recipientes de 20 l		0431-9021 N3
Escala graduada en litros de recipiente de cuello ancho para recipientes de 30 l		0431-9031 N3
Llave de paso StopCock (véase página 42)		0525-1000 N4
Llave de paso Compact (véase página 43)		0530-1000 N4
Tapón para 3/4"		0600-0090 N4

## Botella para almacenamiento con/sin conectores de rosca

Botella de almacenamiento resistente de pared especialmente gruesa, con asa de alta estabilidad que permite el transporte y almacenamiento en condiciones de seguridad. Dispone de escala graduada en litros marcada en color azul. La válvula de ventilación (accesorio) permite la entrada de aire en el recipiente y de este modo evita la formación de vacío en el interior. El bidón también resulta óptimo para el uso como recipiente de laboratorio. A través de un conector de rosca se puede conectar una llave de paso u otro accesorio con rosca interior/sobretuerca de 3/4".

- ▶ HDPE
- ▶ Diámetro de abertura de botella 50 mm



### Botella para almacenamiento con/sin conectores de rosca

Modelo	Capacidad l	Diámetro de recipiente mm	Altura sin cierre mm	Asa de transporte	Precio €	Escalado de descuentos	Tarifa escalonada €	Nº de artículo	
Sin conector de rosca	5	167	330	1		11		0401-0005	N3
Sin conector de rosca	10	206	427	1		6		0401-0010	N3
Sin conector de rosca	25	278	580	2		5		0401-0025	N3
Sin conector de rosca	60	346	830	2		4		0401-0060	N3
Con conector de rosca	5	167	330	1		11		0402-0005	N3
Con conector de rosca	10	206	427	1		6		0402-0010	N3
Con conector de rosca	25	278	580	2		5		0402-0025	N3
Con conector de rosca	60	346	830	2		4		0402-0060	N3

### Accesorios

Descripción	Precio €	Nº de artículo
Cierre con sistema de ventilación para botella de almacenamiento		0401-9100 N3
① Llave de paso StopCock (véase página 42)		0525-1000 N4
② Llave de paso Compact (véase página 43)		0530-1000 N4

## Recipientes para almacenamiento



Prácticos recipientes de almacenamiento con empuñaduras empotradas para el transporte seguro de materiales de relleno susceptibles de corrimiento o líquidos. Los bordes interiores redondeados y las superficies interiores planas de fácil limpieza permiten su aplicación en el campo de la alimentación o la higiene.

- ▶ HDPE, blancos
- ▶ Apilables

**!** ¡Atención! Tener en cuenta la "Lista de resistencias químicas".

### Recipientes para almacenamiento de uso general

Capacidad l	Dimensiones de borde exteriores L x An x Al mm	Medidas interiores L x An x Al mm	Precio €	Escalado de descuentos	Tarifa escalonada €	Nº de artículo
29	660 x 450 x 130	600 x 400 x 120		10		3418-0129 N2
48	660 x 450 x 220	600 x 400 x 210		10		3418-0148 N2
94	660 x 450 x 410	600 x 400 x 400		10		3418-0194 N2

### Accesorios

Descripción	Precio €	Nº de artículo
Tapa para recipientes de almacenamiento de uso general, PS blanco		3418-0001 N2

## Recipientes para almacenamiento y apilamiento



Tapa para recipiente de almacenamiento y apilamiento

Recipiente resistente de almacenamiento fabricado en PP resistente con nervios de refuerzo.

- ▶ Resistente a temperaturas de entre -40 °C y +90 °C
- ▶ Conforme a la normativa Euro
- ▶ Tapa y rodillo de transporte disponibles como accesorios



Rodillo de transporte

### Recipientes para almacenamiento y apilamiento

Capacidad l	Dimensiones de borde exteriores L x An x Al mm	Medidas interiores L x An x Al mm	Precio €	Escalado de descuentos	Tarifa escalonada €	Nº de artículo
11	400 x 300 x 120	367 x 267 x 116		10		3414-0111 N2
17	400 x 300 x 180	367 x 267 x 176		10		3414-0117 N2
23	400 x 300 x 220	367 x 267 x 216		10		3414-0120 N2
23	600 x 400 x 120	567 x 367 x 114		10		3414-0123 N2
38	600 x 400 x 180	567 x 367 x 176		10		3414-0138 N2
45	600 x 400 x 220	567 x 367 x 216		10		3414-0148 N2
64	600 x 400 x 320	567 x 367 x 316		10		3414-0164 N2
80	600 x 400 x 420	567 x 367 x 416		10		3414-0181 N2

### Accesorios

Descripción	Precio €	Nº de artículo
Tapa para recipiente de almacenamiento y apilamiento 400 x 300 mm		3414-0001 N2
Tapa para recipiente de almacenamiento y apilamiento 600 x 400 mm		3414-0002 N2
Rodillo de transporte		3414-9900 N2

### Rodillo de transporte

Modelo	Precio €	Escalado de descuentos	Tarifa escalonada €	Nº de artículo
para 600 x 400 mm		10		3414-9900 N2

## Recipientes de cuello ancho



Recipientes de cuello ancho para la eliminación y el almacenaje de sustancias líquidas, polvos y granulados. Cierre hermético y precintable. Estos recipientes poseen la homologación de transporte UN para sustancias sólidas.

- ▶ HDPE
- ▶ Resistentes a temperaturas de entre -20 °C y +80 °C
- ▶ Homologación de transporte UN 1H2/X. Véase la página 269.

### Recipientes de cuello ancho



Capacidad l	Diámetro de recipiente mm	Altura con cierre mm	Diámetro de abertura mm	Precio €	Escalado de descuentos	Tarifa escalonada €	Nº de artículo
3,6	198	171	136		10		1105-0003 N3
6	198	263	136		10		1105-0006 N3
10	274	238	203		10		1105-0010 N3
26	316	425	203		10		1105-0026 N3
34	338	449	295		10		1105-0033 N3

### Accesorios

Descripción	Precio €	Nº de artículo
Precinto SampleSafe, rojo, 100 unidades		5399-2902 N4

## Recipiente de cuello ancho con asa



Recipientes con una capacidad de 2,3 l y 4,4 l y una abertura especialmente ancha. Por ello, resultan ideales para el llenado con mercancías a granel de todo tipo. En estos recipientes se envasan, almacenan y guardan muestras de productos como especies, té, granulados, etc. Forma cuadrada compacta.

- ▶ Manejo seguro gracias al asa moldeada
- ▶ El polietileno transparente permite una buena visibilidad del contenido
- ▶ Cierre de cuello ancho hermético
- ▶ 0317-2300, con precinto original de PP azul, 0317-4400 con cierre roscado de LDPE

### Recipiente de cuello ancho con asa



Capacidad ml	L x A mm	Altura con cierre mm	Diámetro interior de cuello mm	Diámetro de rosca mm	Precio €	Escalado de descuentos	Tarifa escalonada €	Nº de artículo
2300	135 x 135	192	68,5	80		36		0317-2300 N3
4400	142 x 142	263	109	120		52		0317-4400 N3

## Recipiente de cuello ancho de HDPE Taneles, redondos



Recipiente de almacenamiento o transporte fabricado en HDPE. Para líquidos, polvos o granulados.

**!** No colocar el recipiente en posición horizontal cuando se utilice con líquidos.

Recipiente de cuello ancho de HDPE							
Capacidad l	Diámetro de recipiente mm	Altura con cierre mm	Diámetro de abertura mm	Precio €	Escalado de descuentos	Tarifa escalonada €	Nº de artículo
5	192	250	110		14		1406-1005 N3
10	232	325	110		6		1406-1010 N3



Tonel para cualquier uso, con un borde de carga resistente y prácticas asas para un transporte seguro. También se puede suministrar una tapa para cada tonel.

- ▶ Tonel de HDPE
- ▶ Resistente a temperaturas de entre -30 °C y +70 °C
- ▶ Adecuado para alimentos
- ▶ Alta resistencia química

**!** ¡Atención! Tener en cuenta la "Lista de resistencias químicas".

Taneles, redondos			
Capacidad l	Ø superior/Ø inferior x Al mm	Precio €	Nº de artículo
40	370/330 x 440		3482-0040 N3
50	370/330 x 555		3482-0050 N3
75	460/400 x 535		3482-0075 N3
110	460/420 x 710		3482-0110 N3

Accesorios			
Descripción	Precio €	Nº de artículo	
Tapa de PE para toneles, redonda, adecuados para Ø 370 mm		3482-0401	N3
Tapa de PE para toneles, redonda, adecuados para Ø 460 mm		3482-0751	N3

## Recipiente dosificador



Los recipientes se cierran de forma absolutamente hermética. Sus paredes son gruesas, no presentan cantos, son resistentes a los golpes y están sinterizados sin tensión. La abertura de cuello ancho garantiza un llenado seguro.

- ▶ LDPE
- ▶ Con rosca interior de 3/4" en el fondo del recipiente
- ▶ Diámetro de abertura Ø 150 mm
- ▶ Adecuado para alimentos

**!** ¡Observe la "Lista de resistencias químicas"!

Recipiente dosificador						
Capacidad l	Diámetro mm	Altura mm	División l	Precio €	Nº de artículo	
60	450	600	10		3460-0060	N2
100	465	850	10		3460-0100	N2
200	560	1020	20		3460-0200	N2
500	815	1140	50		3460-0500	N2

## Recipientes cuadrados/redondos



Recipientes para diversos campos de aplicación. Fabricados sin soldadura ni tensión mediante el procedimiento de sinterización LaboPlast®. El grosor de pared aumenta de arriba abajo, de modo que queda garantizada una relación óptima entre dicho grosor y la carga de llenado. Los recipientes también están disponibles en color negro para la protección UV y con otros grosores de pared.

Fabricación por unidades, no pueden cambiarse.

- ▶ L-LDPE (LDPE lineal), transparente
- ▶ A prueba de rotura

Montamos directamente la conexión de recipiente en el mismo. Las conexiones de rosca son posibles en cualquier lugar. Dado el caso, le rogamos que nos indique la posición exacta en el recipiente.

### Conexión para recipiente cuadrado/redondo

Modelo	Rosca	Precio €	Nº de artículo
Conexión para recipiente	3/4"		3440-0034 N2

### Accesorios

Descripción	Precio €	Nº de artículo
Llave de paso StopCock (véase página 42)		0525-1000 N4
Llave de paso Compact (véase página 43)		0530-1000 N4



## Bidón de seguridad de acero inoxidable



- ▶ Grosor de pared de 0,8 mm
- ▶ Asidero de acero inoxidable macizo
- ▶ Rosca de cierre 1 1/2"
- ▶ Juntas de PTFE
- ▶ Con homologación de transporte UN según ADR, RID, IMDG Code, ICAO-TI, GGV-SEB, GGVSee

Bidones de seguridad para transporte y almacenamiento fabricados en acero inoxidable 1.4571 (bidones de 5 y 10 litros) y 1.4301 (bidones de 20 litros).

Protección contra explosiones gracias al protector de llama y a la válvula de sobrepresión. Los recipientes poseen una alta resistencia química y una forma compacta.

En los bidones con válvula de sobrepresión se produce una compensación de presión a partir de 0,3 bares, aprox.

Bidón de seguridad con boquilla dosificadora de cierre automático 20 l: con ventilación separada. Los bidones con tornillo de purga permiten una conducción manual del aire durante el uso o una compensación manual de presión durante el almacenamiento.

## Jarra de seguridad



- ▶ Acero inoxidable V4A (1.4571), espesor de pared 0,6 mm
- ▶ Juntas de PTFE
- ▶ Asidero de aluminio con recubrimiento de polvo
- ▶ Rosca de cierre 1 1/4"

Protección contra explosiones gracias al protector de llama y a la válvula de sobrepresión, los recipientes presentan una alta resistencia química.

Jarra con protector de llama desmontable en el tubo de carga y válvula de sobrepresión en la boquilla dosificadora de cierre automático (compensación de presión a partir de 0,3 bares, aprox.).

### Bidón de seguridad de acero inoxidable

Modelo	Capacidad l	Campo de aplicación	L x An x Al mm	Homologación UN	Precio €	Nº de artículo
Con tapa roscada, sin válvula de sobrepresión	10	transporte	280 x 130 x 380	3A1/X1.6/300		2601-7010 N2
Con tapa roscada y válvula de sobrepresión	5	almacenamiento	200 x 130 x 310	no		2601-3005 N2
Con tapa roscada y válvula de sobrepresión	10	almacenamiento	280 x 130 x 380	no		2601-3010 N2
Con tapa roscada y válvula de sobrepresión	20	almacenamiento	345 x 175 x 470	no		2601-3020 N2
Con boquilla dosificadora incl. válvula de sobrepresión	10	almacenamiento/trasiego	280 x 130 x 380	no		2601-2010 N2
Con boquilla dosificadora, válvula de sobrepresión, tornillo de purga	20	almacenamiento/trasiego	345 x 175 x 470	no		2601-2020 N2



### Jarra de seguridad de acero inoxidable

Capacidad l	Diámetro mm	Altura mm	Campo de aplicación	Homologación UN	Precio €	Nº de artículo
1	111	235	almacenamiento/trasiego	no		2601-1001 N2
2	131	295	almacenamiento/trasiego	no		2601-1002 N2
5	165	400	almacenamiento/trasiego	no		2601-1005 N2





## Recipientes de seguridad fabricados en acero inoxidable

Barriles de seguridad para transporte y almacenamiento fabricados en acero inoxidable de alta calidad 1.4301 / 1.4571 con espesores de pared de 0,8 mm (10 l), 1,2 mm (25 l) y 1,5 mm (50 l). El barril de 25 l es apilable.

Protección contra explosiones gracias al protector de llama y a la válvula de sobrepresión, juntas de PTFE, los recipientes presentan una alta resistencia química.

En los recipientes de seguridad con válvula de sobrepresión se produce una compensación de presión a partir de 0,3 bares, aprox.

En recipientes con grifos de pivote con autocierre se puede ajustar la ventilación permanente a través de una palanca de plástico situada sobre la tapa roscada.

La visualización del contenido permite un control óptico del mismo durante el llenado y el vaciado.

► Con homologación de transporte UN según ADR, RID, IMDG Code, ICAO-TI, GGVSEB, GGVSee



### Recipientes de seguridad fabricados en acero inoxidable

Modelo	Capacidad l	Campo de aplicación	Altura mm	Rosca	Diámetro mm	Homologación UN	Rosca de salida	Precio €	Nº de artículo
① Con tapa roscada, sin válvula de sobrepresión	25	transporte y almacenamiento	530	1 1/2"	300	1A1/X1.6/400	-		2601-5125 N2
② Con tapa roscada y válvula de sobrepresión	50	almacenamiento	600	G 2"	365	no	-		2601-5050 N2
③ Con boquilla dosificadora incl. válvula de sobrepresión	10	almacenamiento/trasiego	330	1 1/2"	260	no	3/4"		2601-4010 N2
④ Con boquilla dosificadora incl. válvula de sobrepresión	25	almacenamiento/trasiego	540	1 1/2"	315	no	3/4"		2601-4025 N2
⑤ Con boquilla dosificadora, válvula de sobrepresión, escala	10	almacenamiento/trasiego	330	1 1/2"	260	no	3/4"		2601-6010 N2



## Cubos para envasado



Cubo para el transporte, envasado y almacenamiento de gran variedad de materiales diferentes. Adecuado para alimentos, materiales de fabricación y productos químicos no agresivos de protección medioambiental, hospitales o de uso doméstico. Con asa muy resistente. Cierre de calidad para mayor seguridad del producto.

- ▶ PP blanco
- ▶ Cierre hermético
- ▶ Incluyen tapa
- ▶ Con impresión publicitaria para grandes cantidades previo pedido



### Cubos para envasado

Capacidad l	Ø superior mm	Altura con cierre mm	Precio €	Escalado de descuentos	Tarifa escalonada €	Nº de artículo	
1	132	131		100		2327-0001	N3
2	175	132		80		2327-0020	N3
3	225	123		45		2327-0030	N3
5	225	194		36		2327-0050	N3
10	268	263		25		2327-0010	N3

## Bolsas para envasado con cierre a presión



Bolsas con cierre a presión para la conservación, recogida, protección o envío de pruebas, muestras y artículos de venta. El contenido queda protegido contra el polvo. La lámina es impermeable y resistente a roturas.

- ▶ LDPE, transparentes
- ▶ Lámina con un grosor de 0,05 mm



### Bolsas para envasado con cierre a presión

L x A mm	Volumen ml	Unidades por pack	Precio €	Escalado de descuentos	Tarifa escalonada €	Nº de artículo	
100 x 70	80	100		10		2348-0002	N3
130 x 60	100	100		10		2348-0001	N3
120 x 80	140	100		10		2348-0003	N3
150 x 100	300	100		10		2348-0004	N3
170 x 120	400	100		10		2348-0005	N3
220 x 160	1000	100		10		2348-0006	N3
250 x 180	1500	100		10		2348-0007	N3
300 x 200	2500	100		10		2348-0008	N3
350 x 250	4500	100		10		2348-0009	N3
400 x 300	6500	100		10		2348-0010	N3

## Bolsa de muestras SteriBag

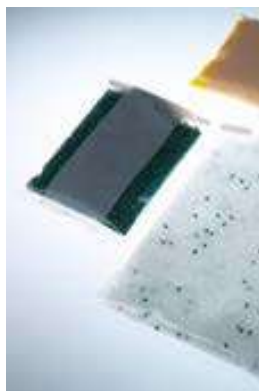

**SteriBag**  
para muestras de productos químicos, farmacéuticos, médicos, veterinarios, alimenticios, etc.

**\* Página 131**



**SteriBag StandUp**  
es una bolsa de muestras estéril con fondo de apoyo.



**SteriBag Cleanroom**  
con embalaje doble se puede introducir directamente en la sala blanca.



**SteriBag Blue**  
es perfecta para los sectores alimentario, de piensos y farmacéutico.



**SteriBag Premium**  
combinan de una forma única un alto grado de seguridad, esterilidad, precinto de originalidad y trazabilidad.

### Bolsa de muestras SteriBag

Capacidad ml	Modelo	L x A mm	Unidades por pack	Precio €	Escalado de descuentos	Tarifa escalonada €	Nº de artículo	
60	sin espacio para escribir	127 x 76	500		6		5344-0060	N3
60	con espacio para escribir	127 x 76	500		6		5344-0061	N3
150	sin espacio para escribir	178 x 76	500		6		5344-0180	N3
150	con espacio para escribir	178 x 76	500		6		5344-0181	N3
450	sin espacio para escribir	229 x 114	500		6		5344-0540	N3
450	con espacio para escribir	229 x 114	500		6		5344-0541	N3
650	sin espacio para escribir	229 x 140	500		6		5344-0720	N3
650	con espacio para escribir	229 x 140	500		6		5344-0721	N3
800	sin espacio para escribir	305 x 114	500		6		5344-0810	N3
800	con espacio para escribir	305 x 114	500		6		5344-0811	N3
1650	sin espacio para escribir	305 x 178	250		12		5344-1650	N3
1650	con espacio para escribir	305 x 178	250		12		5344-1651	N3

**\* Página 132**

### Bolsa de muestras SteriBag StandUp

Capacidad ml	L x A mm	Unidades por pack	Precio €	Escalado de descuentos	Tarifa escalonada €	Nº de artículo	
400	229 x 114	500		5		5344-0400	N3
600	229 x 152	500		5		5344-0600	N3

**\* Página 133**



### Bolsa muestra SteriBag Cleanroom

Capacidad ml	L x A mm	Unidades por pack	Precio €	Escalado de descuentos	Tarifa escalonada €	Nº de artículo	
800	305 x 114	500		6		5344-8010	N3
1650	305 x 178	250		12		5344-8012	N3

**\* Página 132**



### Bolsa de muestras SteriBag Blue

Capacidad ml	L x A mm	Unidades por pack	Precio €	Escalado de descuentos	Tarifa escalonada €	Nº de artículo	
650	229 x 140	500		6		5344-7008	N3
1650	305 x 178	250		12		5344-7012	N3

**\* Página 133**

### Bolsa de muestras original SteriBag Premium

Capacidad ml	L x A mm	Unidades por pack	Precio €	Escalado de descuentos	Tarifa escalonada €	Nº de artículo	
300	200x145	100		10		5344-8000	N4

# Índice material de laboratorio e industrial



- 204 – 211 Cubetas, bandejas, cuencos, cubos
- 212 – 215 Embudos
- 216 – 221 Jarras graduadas, probetas, jarras de medición
- 222 – 223 Buretas de titración
- 224 – 227 Pipetas, elementos de pipeteado, recipiente de limpieza de pipetas
- 228 – 229 Escurridores, soportes para tubos de ensayo
- 230 Equipo de hielo seco SnowPack®
- 231 – 241 Mangueras, indicadores de caudal, conectores
- 242 – 247 Pinzas para manguera, válvulas de dos/tres vías, válvula de retención
- 248 – 253 Acoplamientos de cierre rápido para manguera
- 254 – 257 Conexiones roscadas
- 258 – 260 Bombas de vacío, bombas eyectoras de agua, desecadores
- 260 – 262 Equipamiento de protección y seguridad laboral
- 263 – 265 Taponés, agitado, mezcla

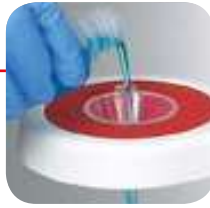

## Material de laboratorio e industrial

Conectores, conexiones, embudos, medición de volumen

## Cubetas multiuso/Cubetas de laboratorio | higiénicas, fáciles de limpiar



Prácticas cubetas de laboratorio con una gran variedad de aplicaciones. Son apilables, resistentes, irrompibles y a prueba de torsión. Las cubetas poseen un sólido borde redondeado.

Apropiadas para recoger líquidos y sustancias peligrosas para el medio ambiente o agresivas. Indicadas para experimentos, como cubetas para materiales corrosivos y también para instrumentos o medicinas, para revelado fotográfico, presentación de productos o exposición de alimentos.

- ▶ PP blanco
- ▶ Fabricadas con molde de inyección, no de inmersión
- ▶ Las cubetas son apilables
- ▶ Las cubetas no son apropiadas para armarios térmicos o lavavajillas
- ▶ Resistente a temperaturas de hasta +60 °C (de +80 °C en intervalos de tiempo reducidos)



### Cubetas de laboratorio/para recogida de líquidos

Capacidad l	Dimensiones de fondo interiores L x An mm	Dimensiones de fondo exteriores L x An mm	Dimensiones de borde exteriores L x An x Al mm	Precio €	Escalado de descuentos	Tarifa escalonada €	Nº de artículo
0,5	130 x 180	140 x 190	180 x 230 x 42		10		4201-1318 N4
1,5	180 x 240	190 x 250	250 x 310 x 65		10		4201-1824 N4
3,0	240 x 300	250 x 310	310 x 370 x 75		10		4201-2430 N4
10	300 x 400	310 x 410	420 x 520 x 120		10		4201-3040 N4
21	400 x 500	430 x 530	534 x 634 x 140		5		4201-4050 N4
39	500 x 700	520 x 720	648 x 846 x 160		5		4201-5070 N4

### Accesorios

Descripción	Precio €	Nº de artículo
Cubetas de laboratorio/para recogida de líquidos, juego - juego de 4		4201-0095 N4
Cubetas de laboratorio/para recogida de líquidos, juego - juego de 6		4201-0100 N4

## Set de cubetas de laboratorio para recogida de líquidos

### Juego de cubetas de laboratorio/para recogida de líquidos

Juego de cuatro cubetas de laboratorio de:

- ▶ 0,5 l (L x An x Al 180 x 230 x 42 mm)
- ▶ 1,5 l (L x An x Al 250 x 310 x 65 mm)
- ▶ 3,0 l (L x An x Al 310 x 370 x 75 mm)
- ▶ 10,0 l (L x An x Al 420 x 520 x 120 mm)

Juego de seis cubetas de laboratorio de:

- ▶ 0,5 l (L x An x Al 180 x 230 x 42 mm)
- ▶ 1,5 l (L x An x Al 250 x 310 x 65 mm)
- ▶ 3,0 l (L x An x Al 310 x 370 x 75 mm)
- ▶ 10,0 l (L x An x Al 420 x 520 x 120 mm)
- ▶ 21,0 l (L x An x Al 534 x 634 x 140 mm)
- ▶ 39,0 l (L x An x Al 648 x 846 x 160 mm)



### Set de cubetas de laboratorio para recogida de líquidos



Modelo	Capacidad l	Precio €	Escalado de descuentos	Tarifa escalonada €	Nº de artículo
Juego de 4	0,5 – 10		10		4201-0095 N4
Juego de 6	0,5 – 39		10		4201-0100 N4

## Bandejas para fotografía | distintos colores y formas

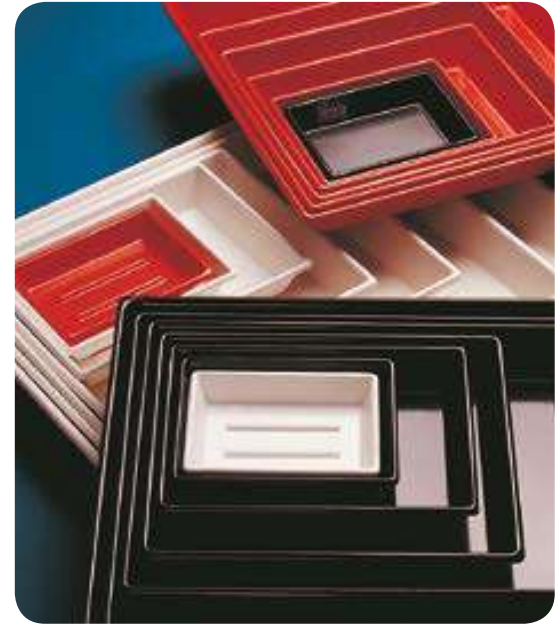

- ▶ Fabricadas en PVC
- ▶ Paredes de gran espesor y muy resistentes
- ▶ Muy buena resistencia contra ácidos y lejías
- ▶ No son apropiadas para armarios térmicos o lavavajillas
- ▶ Resistente a temperaturas de entre  $-30\text{ }^{\circ}\text{C}$  y  $+60\text{ }^{\circ}\text{C}$  máx.

Estas bandejas para fotografía de PVC se caracterizan por su variedad de formas y colores. Disponibles en modelos de perfil bajo o alto, con o sin nervaduras en la base, en atractivos y brillantes colores: blanco, rojo y negro. Las versiones con nervaduras en el fondo están especialmente indicadas para el revelado fotográfico. Las elevaciones evitan que el papel fotográfico se pegue al fondo. El líquido puede ser drenado fácilmente gracias a los bordes de la bandeja. El modelo sin nervaduras en la base es apropiado para fines universales de almacenamiento o laboratorios. Importante: Las bandejas para fotografía están fabricadas en PVC de alta calidad.

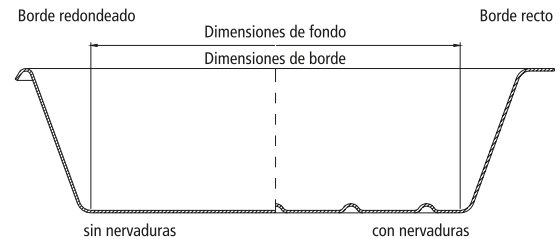



## Bandejas para fotografía | distintos colores y formas

**Bandejas para fotografía de perfil bajo, con molduras en la base, forma del borde redondeado**

Color	Dimensiones de fondo interiores L x An mm	Dimensiones de borde exteriores L x An mm	Altura mm	Precio €	Escalado de descuentos	Tarifa escalonada €	Nº de artículo
blanco	140 x 190	180 x 230	40		5		4202-1013 N4
blanco	190 x 260	240 x 320	50		5		4202-1018 N4
blanco	260 x 320	320 x 370	50		5		4202-1024 N4
blanco	310 x 410	370 x 470	60		5		4202-1030 N4
blanco	420 x 510	480 x 580	60		5		4202-1040 N4
blanco	510 x 610	590 x 680	70		5		4202-1050 N4
rojo	140 x 190	180 x 230	40		5		4202-2013 N4
rojo	190 x 260	240 x 320	50		5		4202-2018 N4
rojo	260 x 320	320 x 370	50		5		4202-2024 N4
rojo	420 x 510	480 x 580	60		5		4202-2040 N4
rojo	510 x 610	590 x 680	70		5		4202-2050 N4
negro	190 x 260	240 x 320	50		5		4202-3018 N4
negro	260 x 320	320 x 370	50		5		4202-3024 N4

**Bandejas para fotografía de perfil bajo, sin molduras en la base, forma del borde redondeado**

Color	Dimensiones de fondo interiores L x An mm	Dimensiones de borde exteriores L x An mm	Altura mm	Precio €	Escalado de descuentos	Tarifa escalonada €	Nº de artículo
blanco	110 x 160	150 x 200	30		5		4203-1010 N4
blanco	140 x 190	180 x 230	40		5		4203-1013 N4
blanco	190 x 260	240 x 320	50		5		4203-1018 N4
blanco	260 x 320	320 x 370	50		5		4203-1024 N4
blanco	310 x 410	370 x 470	60		5		4203-1030 N4
blanco	420 x 510	480 x 580	60		5		4203-1040 N4
blanco	510 x 610	590 x 680	70		5		4203-1050 N4
rojo	110 x 160	150 x 200	30		5		4203-2010 N4
rojo	140 x 190	180 x 230	40		5		4203-2013 N4
rojo	190 x 260	240 x 320	50		5		4203-2018 N4
rojo	260 x 320	320 x 370	50		5		4203-2024 N4
rojo	310 x 410	370 x 470	60		5		4203-2030 N4
rojo	510 x 610	590 x 680	70		5		4203-2050 N4
negro	110 x 160	150 x 200	30		5		4203-3010 N4
negro	140 x 190	180 x 230	40		5		4203-3013 N4
negro	190 x 260	240 x 320	50		5		4203-3018 N4
negro	260 x 320	320 x 370	50		5		4203-3024 N4
negro	310 x 410	370 x 470	60		5		4203-3030 N4
negro	510 x 610	590 x 680	70		5		4203-3050 N4

**Bandejas para fotografía de perfil alto, con molduras en la base**

Color	Dimensiones de fondo interiores L x An mm	Dimensiones de borde exteriores L x An mm	Altura mm	Forma del borde	Precio €	Escalado de descuentos	Tarifa escalonada €	Nº de artículo
blanco	310 x 410	430 x 530	105	recto		5		4206-1030 N4
blanco	420 x 510	520 x 610	110	recto		5		4206-1040 N4
blanco	510 x 610	630 x 730	110	recto		5		4206-1050 N4
rojo	310 x 410	430 x 530	105	recto		5		4206-2030 N4
rojo	420 x 510	520 x 610	110	recto		5		4206-2040 N4
negro	420 x 510	520 x 610	110	recto		5		4206-3040 N4
negro	510 x 610	630 x 730	110	recto		5		4206-3050 N4

**Bandejas para fotografía de perfil alto, sin molduras en la base**

Color	Dimensiones de fondo interiores L x An mm	Dimensiones de borde exteriores L x An mm	Altura mm	Forma del borde	Precio €	Escalado de descuentos	Tarifa escalonada €	Nº de artículo
blanco	190 x 260	260 x 340	85	redondeado		5		4207-1018 N4
blanco	260 x 320	330 x 390	100	redondeado		5		4207-1024 N4
blanco	310 x 410	430 x 530	105	recto		5		4207-1030 N4
blanco	420 x 510	520 x 610	110	recto		5		4207-1040 N4
blanco	510 x 610	630 x 730	110	recto		5		4207-1050 N4
rojo	190 x 260	260 x 340	85	redondeado		5		4207-2018 N4
rojo	260 x 320	330 x 390	100	redondeado		5		4207-2024 N4
rojo	310 x 410	430 x 530	105	recto		5		4207-2030 N4
rojo	420 x 510	520 x 610	110	recto		5		4207-2040 N4
rojo	510 x 610	630 x 730	110	recto		5		4207-2050 N4
negro	310 x 410	430 x 530	105	recto		5		4207-3030 N4
negro	420 x 510	520 x 610	110	recto		5		4207-3040 N4
negro	510 x 610	630 x 730	110	recto		5		4207-3050 N4

## Cubetas para instrumentos



Cubetas para usos múltiples: en laboratorios, consultas médicas, hospitales, farmacias, en la industria alimentaria y en cualquier lugar en que sean necesarios para instrumentos, dispositivos, piezas de precisión y materiales especiales de una manera cuidada y limpia.

- ▶ Melamina blanca
- ▶ Cubetas tratables en autoclave sin tapa
- ▶ Tapas disponibles como accesorios

### Cubetas para instrumentos

Capacidad ml	L x An x Al mm	Precio €	Escalado de descuentos	Tarifa escalonada €	Nº de artículo
500	210 x 110 x 35		5		4230-2050 N3
700	190 x 150 x 40		5		4230-2070 N3
1000	290 x 160 x 35		5		4230-2100 N3
1800	290 x 160 x 60		5		4230-2180 N3
2300	350 x 250 x 40		5		4230-2230 N3
5500	350 x 250 x 100		5		4230-2550 N3

### Accesorios

Descripción	Precio €	Nº de artículo
Tapas para cubetas para instrumentos 500 ml, PS transparente		4230-2051 N3
Tapas para cubetas para instrumentos 700 ml, PS transparente		4230-2071 N3
Tapas para cubetas para instrumentos 1000/1800 ml, PS transparente		4230-2101 N3
Tapas para cubetas para instrumentos 2300/5500 ml, PS transparente		4230-2231 N3

## Bandejas para instrumentos



Bandejas para usos múltiples – en cualquier lugar en que se necesite guardar instrumentos, dispositivos, piezas de precisión y materiales especiales de una manera cuidada y limpia.

- ▶ Melamina blanca

### Bandejas para instrumentos

L x An x Al mm	Precio €	Escalado de descuentos	Tarifa escalonada €	Nº de artículo
190 x 150 x 17		10		4230-3019 N3
240 x 180 x 17		10		4230-3024 N3
268 x 208 x 17		10		4230-3027 N3
355 x 240 x 17		10		4230-3036 N3
428 x 288 x 17		5		4230-3043 N3

## Cuencos esterilizables



Cuenco de diseño especialmente estable, borde de agarre ancho, apilable, fácil eliminación de los materiales endurecidos en el cuenco.

- ▶ PP blanco
- ▶ Esterilizable hasta +121 °C

### Cuencos esterilizables

Capacidad l	Diámetro mm	Altura mm	Precio €	Escalado de descuentos	Tarifa escalonada €	Nº de artículo	
0,9	160	70		5		4702-0008	N3
1,7	200	80		5		4702-0017	N3
2,9	240	100		5		4702-0028	N3
4,3	280	120		5		4702-0045	N3
6,6	320	130		3		4702-0065	N3
13,4	400	180		3		4702-0013	N3

## Cubo cuadrado



Cubo para el transporte de materiales voluminosos. Compacto, estable, fácil de llevar, también disponible con tapa.

- ▶ PE, transparente
- ▶ Escala en divisiones de 500 ml hasta los 12 l
- ▶ Con asa de PE de gran estabilidad
- ▶ Capacidad hasta el borde 14 l

### Cubo cuadrado

Capacidad l	L x An x Al mm	Precio €	Escalado de descuentos	Tarifa escalonada €	Nº de artículo	
14	280 x 280 x 290		10		2350-0140	N3

Accesorios		
Descripción	Precio €	Nº de artículo
Tapas para cubos cuadrados		2350-0141 N3

## Cubos de polipropileno



Cubos para el transporte, envasado y mezcla. El amplio pico proporciona un vaciado rápido y seguro. Asa de PP de gran estabilidad.

- ▶ PP, transparente
- ▶ Con escala en litros, división de 1000 ml
- ▶ Con pico de vaciado
- ▶ Esterilizable

### Cubos de polipropileno

Capacidad l	Diámetro mm	Altura mm	Precio €	Escalado de descuentos	Tarifa escalonada €	Nº de artículo	
12	310	330		10		2306-1012	N3
15	310	370		10		2306-1015	N3

## Cubo industrial



Cubos industriales para el transporte, envasado y mezcla. El amplio pico proporciona un vaciado rápido y seguro. Con asa metálico.

- ▶ LLDPE, blanco
- ▶ Con escala en litros, división de 1000 ml
- ▶ Con pico de vaciado

### Cubo industrial con asa metálico



Capacidad l	Diámetro mm	Altura mm	Precio €	Escala de descuentos	Tarifa escalonada €	Nº de artículo	N3
9	280	250		10		2308-0900	N3
12	300	280		10		2308-1200	N3
17	340	310		10		2308-1700	N3

## Cubos para laboratorio



Cubos de laboratorio para el transporte, envasado y mezcla. El amplio pico proporciona un vaciado rápido y seguro. Con asa metálico.

- ▶ PE, blanco
- ▶ Con escala en litros, división de 1000 ml
- ▶ Con pico de vaciado

### Cubos para laboratorio



Capacidad l	Diámetro mm	Altura mm	Precio €	Escala de descuentos	Tarifa escalonada €	Nº de artículo	N3
10	290	280		10		2306-0010	N3
15	320	340		10		2306-0015	N3

## Cubos HDPE



Cubos de HDPE para el transporte, envasado y mezcla. El amplio pico proporciona un vaciado rápido y seguro. Con asa de plástico.

- ▶ HDPE, blanco o negro
- ▶ Con escala en litros, división de 1000 ml
- ▶ Con pico de vaciado
- ▶ Cubos HDPE negro, no adecuado para alimentos

### Cubos HDPE



Capacidad l	Color	Diámetro mm	Altura mm	Precio €	Escala de descuentos	Tarifa escalonada €	Nº de artículo	N3
10,5	negro	286	289		10		2307-0010	N3
10,5	blanco	286	283		10		2307-0011	N3
17	negro	330	315		10		2307-0017	N3
17	blanco	330	315		10		2307-0018	N3

## Cubo de acero inoxidable



El cubo está hecho por completo de acero inoxidable pulido de alto brillo. La superficie lista del cubo de acero inoxidable facilita la limpieza. El asa móvil con forma redondeada hace que el transporte sea más cómodo. Este cubo de laboratorio permite transportar correctamente líquidos y materiales a granel, especialmente en los sectores químico, farmacéutico y cosmético, aunque también en el alimentario y el de piensos.

- ▶ Acero inoxidable V2A (1.4301)
- ▶ Pulido de alto brillo



### Cubo de acero inoxidable

Capacidad l	Diámetro mm	Altura mm	Precio €	Escalado de descuentos	Tarifa escalonada €	Nº de artículo	
10	275	275		10		2309-0010	N4
15	330	305		10		2309-0015	N4

## Cubos para envasado



Cubo para el transporte, envasado y almacenamiento de gran variedad de materiales diferentes. Adecuado para alimentos, materiales de fabricación y productos químicos no agresivos de protección medioambiental, hospitales o de uso doméstico. Con asa muy resistente. Cierre de calidad para mayor seguridad del producto.

- ▶ PP blanco
- ▶ Cierre hermético
- ▶ Incluyen tapa
- ▶ Con impresión publicitaria para grandes cantidades previo pedido



### Cubos para envasado

Capacidad l	Ø superior mm	Altura con cierre mm	Precio €	Escalado de descuentos	Tarifa escalonada €	Nº de artículo	
1	132	131		100		2327-0001	N3
2	175	132		80		2327-0020	N3
3	225	123		45		2327-0030	N3
5	225	194		36		2327-0050	N3
10	268	263		25		2327-0010	N3

## Embudos | transparente, varios tamaños



Embudo multiusos con anilla para colgar para el llenado seguro de recipientes.

### Embudo multiusos fabricado en PP/PE

Ø exterior mm	Diámetro de salida mm	Material	Precio €	Escalado de descuentos	Tarifa escalonada €	Nº de artículo	
40	5	Polipropileno		24		9602-0040 N3	
60	8	PE		12		9602-0060 N3	
80	11	PE		12		9602-0080 N3	
100	10	Polipropileno		12		9602-0100 N3	
120	13	Polipropileno		12		9602-0120 N3	
140	16	PE		12		9602-0140 N3	
160	18	PE		12		9602-0160 N3	

### Embudo para barriles fabricado en PP/PE

Ø exterior mm	Diámetro de salida mm	Material	Precio €	Escalado de descuentos	Tarifa escalonada €	Nº de artículo	
200	22	Polipropileno		6		9602-0200 N3	
250	30	Polipropileno		6		9602-0250 N3	
350	35	Polipropileno		5		9602-0350 N3	
400	42	PE		5		9602-0400 N3	
430	37	PE		5		9602-0450 N3	

### Accesorios

Descripción	Precio €	Nº de artículo
Criba fina fabricada en aluminio para embudo 200/250 mm		9602-0251 N3

## Embudo para polvo fabricado en PP/PE



Embudo para polvo para el llenado seguro de recipientes. 9606-0240 con criba fina de bronce fosforoso (no adecuado para alimentos).



### Embudo para polvo fabricado en PP/PE

Ø exterior mm	Diámetro de salida mm	Material	Precio €	Escalado de descuentos	Tarifa escalonada €	Nº de artículo	
80	21	Polipropileno		10		9606-0080 N3	
100	22	Polipropileno		10		9606-0100 N3	
150	28	Polipropileno		5		9606-0150 N3	
253	50	PE		10		9606-0240 N3	
350	65	Polipropileno		5		9606-0350 N3	

## Soporte para embudos

Soporte para embudos robusto y firme, resistente a productos químicos, irrompible y con regulación continua de altura.

El soporte para embudos es idóneo para todos los embudos con un diámetro de 40 a 180 mm. Para embudos pequeños pueden usarse soportes de embudo con insertos reductores. Los soportes para embudos se pueden usar también muy bien como soportes de filtración. Gracias al innovador sistema magnético no se requieren tornillos de apriete y los soportes de embudo pueden adaptarse en su altura de forma sencilla, flexible y con una sola mano. El soporte para laboratorio puede adaptarse flexiblemente con los accesorios, p. ej. con fijaciones de embudo adicionales o bien una fijación para embudos Imhoff (véase la página 214). El soporte para embudos puede convertirse también en un soporte para pipetas (véase la página 227).

- ▶ PP, acero cromado
- ▶ Regulación continua de altura con innovador sistema magnético
- ▶ Altura ajustable hasta 450 mm
- ▶ Para Ø de embudo de 40–180 mm
- ▶ Otros soportes de embudo disponibles como accesorios



Soporte para embudos con dos fijaciones de embudo y dos insertos reductores. Diseño con reducidas dimensiones, con dos superficies prácticas de apoyo.



Soporte para embudos con cuatro fijaciones de embudo y cuatro insertos reductores. Un pie de soporte muy estable ofrece superficie de apoyo para cuatro recipientes y asegura estabilidad absoluta.



### Soporte para embudos para dos embudos

Precio €	Escalado de descuentos	Tarifa escalonada €	Nº de artículo
	5		9622-0200 N4

#### Accesorios

Descripción	Precio €	Nº de artículo
Soporte para embudo (Ø 40-180 mm) con inserto reductor		9622-0001 N4
Toma de embudo de sedimentación para embudos Imhoff desde Ø 90 mm		7118-2001 N4

### Soporte para embudos para cuatro embudos

Precio €	Escalado de descuentos	Tarifa escalonada €	Nº de artículo
	5		9622-0400 N4

#### Accesorios

Descripción	Precio €	Nº de artículo
Soporte para embudo (Ø 40-180 mm) con inserto reductor		9622-0001 N4
Toma de embudo de sedimentación para embudos Imhoff desde Ø 90 mm		7118-2001 N4
Juego de reemplazo para soporte de pipetas, dos placas perforadas/una bandeja colectora		9630-0100 N4

## Embudos de sedimentación



### ① Soporte para embudo de sedimentación Imhoff

Precio €	Escalado de descuentos	Tarifa escalonada €	Nº de artículo
	3		7118-2000 N4

### Accesorios

Descripción	Precio €	Nº de artículo
Soporte para embudo (Ø 40-180 mm) con inserto reductor		9622-0001 N4

### ② Embudos de sedimentación

Modelo	Precio €	Escalado de descuentos	Tarifa escalonada €	Nº de artículo
Embudo individual		3		7118-1000 N3

El soporte para el embudo de sedimentación sirve para la conservación, fijación y el almacenamiento seguro y práctico de embudos Imhoff durante la sedimentación.

Asegurado con los dos soportes de embudo, el embudo Imhoff se coloca de forma segura y estable y puede posicionarse totalmente perpendicular.

Soporte con dos fijaciones respectivamente para el embudo de sedimentación, para embudos con un diámetro desde 90 mm.

Gracias al innovador sistema magnético no se requieren tornillos de apriete y los soportes de embudo pueden adaptarse en su altura de forma sencilla, flexible y con una sola mano.

Con accesorios adecuados pueden reemplazarse las fijaciones para los embudos Imhoff por soportes para embudos multiuso (véase la página 213).

- ▶ Soporte para embudo Imhoff
- ▶ PP, acero cromado
- ▶ Altura ajustable hasta 450 mm
- ▶ Para embudos desde Ø 90 mm

## Embudo de seguridad



Embudo de seguridad para el llenado fácil de recipientes. Con dispositivo de seguridad contra derramamientos.

- ▶ Fabricado en acero inoxidable (V2A)
- ▶ Bloqueo antillamas
- ▶ Conexión rosca fina 2" NPT
- ▶ Tubo de salida con diámetro de 3,5 cm

### Embudo de seguridad

Precio €	Nº de artículo
	2601-9900 N2



## Embudo de acero inoxidable



El embudo de acero inoxidable permite llenar y trasvasar sin problemas polvos fluidos, líquidos y sustancias ligeramente viscosas. En el tubo de salida hay un canal de aire que garantiza una circulación completa y sin obstrucciones. Dependiendo del diámetro, el útil de llenado puede utilizarse para trasvasar desde pequeñas cantidades en laboratorios hasta grandes cantidades en la industria. Las versiones más grandes del embudo están equipadas con un asa que facilita la manipulación.

Este resistente embudo de acero inoxidable puede utilizarse en multitud de sectores.

- ▶ Acero inoxidable V2A (1.4301)
- ▶ Canal de aire para una circulación sin obstrucciones

### Embudo de acero inoxidable

Ø exterior mm	Diámetro de salida mm	Precio €	Escalado de descuentos	Tarifa escalonada €	Nº de artículo	
60	8		10		9604-0001	N4
100	12		10		9604-0003	N4
150	12		10		9604-0005	N4
300	20		10		9604-0008	N4

## Publicidad con su nombre

Muchos artículos de este catálogo resultan idóneos para llevar publicidad, independientemente de si se utilizan como obsequio publicitario o se adjuntan al producto: su nombre estará siempre presente.

### Motivos que se pueden imprimir

Logotipos de empresa, instrucciones de uso, mensajes publicitarios, indicaciones del contenido, escalas, ... su fantasía y sus deseos no tienen límites.

### Colores

Imprimimos todas las gamas de color habituales, como RAL, Pantone, HKS o según su muestra de colores.

### Superficie de impresión

La superficie de impresión depende del producto objetivo. Estaremos encantados de asesorarle.

### Resistencia

Las impresiones son resistentes a los ácidos débiles y lejías, así como a la mayoría de disolventes. También son resistentes al deterioro mecánico y a la luz. Su mensaje publicitario perdurará incluso tras años de uso.

### De la plantilla a la impresora

1. Usted nos entrega la plantilla: procesamos prácticamente todos los formatos.
2. Si lo desea, nuestro departamento especializado estará encantado de ayudarle en el diseño de la plantilla.
3. Al cabo de unos pocos días recibirá el borrador final/el diseño final para que lo autorice.
4. Sus impresiones publicitarias se convierten en una realidad resistente y de máxima calidad en nuestra fábrica de producción.

### Precios

Todas las órdenes de impresión se fabrican individualmente. Debido a que cada orden es diferente, elaboraremos una oferta personal para cada petición. El precio total se obtiene a partir del precio del producto, los costes de procesamiento (creación de las plantillas de impresión) y los costes de impresión.

### Productos de imprimir fácilmente

- ▶ Pulverizador a presión (p. 174)
- ▶ Cubos para envasado (p. 211)
- ▶ Palas para medidas (p. 139)
- ▶ Botellas (p. 160)
- ▶ Indicadores de caudal (p. 240)



## Jarras graduadas con asa



Jarras graduadas con asa, escala transparente



Jarras graduadas con asa, escala azul



- ▶ PP transparente
- ▶ Escala en relieve, indestructible

Las jarras graduadas de PP son casi irrompibles y altamente transparentes.

Las jarras graduadas son un magnífico material publicitario para productos químicos. La superficie plana también permite la impresión de logos o mensajes publicitarios.

### Jarras graduadas con asa, escala azul

Capacidad ml	Ø superior mm	Ø inferior mm	Altura mm	Precio €	Escalado de descuentos	Tarifa escalonada €	Nº de artículo	
100	50	40	80		24		7104-0100	N3
250	70	50	120		12		7104-0250	N3
500	91	75	140		12		7104-0500	N3
1000	116	95	181		6		7104-1000	N3
2000	150	125	213		6		7104-2000	N3
3000	170	120	242		6		7104-3000	N3
5000	210	160	270		6		7104-5000	N3

### Jarras graduadas con asa, escala transparente

Capacidad ml	Ø superior mm	Ø inferior mm	Altura mm	Precio €	Escalado de descuentos	Tarifa escalonada €	Nº de artículo	
100	50	40	80		24		7102-0100	N3
250	70	50	120		12		7102-0250	N3
500	91	75	140		12		7102-0500	N3
1000	116	95	181		6		7102-1000	N3
2000	150	125	213		6		7102-2000	N3
3000	170	120	242		6		7102-3000	N3
5000	210	160	270		6		7102-5000	N3

## Vasos para laboratorio, vasos Griffin de PP

## Jarras graduadas apilables







Los vasos para laboratorio conforme a DIN 12331 e ISO 7056 (crystal) se pueden emplear en múltiples aplicaciones. En pedidos grandes es posible una impresión individual.





Jarras graduadas con escala impresa en azul, asa abierto, cónicas. Las jarras son apilables, lo que permite un almacenamiento que ahorra espacio.

- ▶ PP altamente transparente
- ▶ Escala azul impresa
- ▶ Irrompible
- ▶ Tratable en autoclave

- ▶ PP, transparente
- ▶ Esterilizable
- ▶ Irrompible
- ▶ Buena resistencia química

Vasos para laboratorio, vasos Griffin de PP, escala azul     

Capacidad ml	División ml	Escala a partir de ml	Diámetro mm	Altura mm	Precio €	Escalado de des-cuentos	Tarifa escalonada €	Nº de artículo	
25	1	5	34	49		12		7122-0025	N3
50	5	10	43	60		12		7122-0050	N3
100	5	10	51	72		12		7122-0100	N3
150	5	10	58	82		12		7122-0150	N3
250	5	20	70	95		6		7122-0250	N3
400	10	20	80	110		6		7122-0400	N3
500	50	50	94	118		6		7122-0500	N3
600	25	50	93	125		12		7122-0600	N3
1000	50	100	108	148		6		7122-1000	N3
2000	100	200	140	188		6		7122-2000	N3
3000	250	500	170	212		4		7122-3000	N3
5000	500	500	203	247		4		7122-5000	N3

Jarras graduadas apilables    

Capacidad ml	División ml	Altura mm	Ø superior mm	Precio €	Escalado de des-cuentos	Tarifa escalonada €	Nº de artículo	
1000	10	167	125		12		7110-1000	N3
2000	20	212	148		12		7110-2000	N3

## Probetas en formato alto



Probetas en formato alto, conforme a DIN 12681 (cristal)/ISO 6706, con base hexagonal. Para el uso en laboratorios, farmacias, en talleres, en pruebas al aire libre y, en general, allí donde se tengan que realizar procesos con mediciones de volumen.

## Probetas, SAN



- ▶ SAN transparente
- ▶ Clase B (DIN 12681 / ISO 6706)
- ▶ Escala en relieve con anillos moldurados en los puntos importantes
- ▶ Ajustadas a "In"
- ▶ Resistente a temperaturas de entre -40 °C y +70 °C

### Probetas, SAN

Capacidad ml	División ml	Ø exterior mm	Diámetro de pie mm	Altura mm	Precio €	Escalado de descuentos	Tarifa escalonada €	Nº de artículo
100	1	34	65	260		12		7506-0100 N3
500	5	61	95	350		6		7506-0500 N3
1000	10	76	125	415		6		7506-1000 N3



## Probetas, PP, escala azul



- ▶ PP altamente transparente
- ▶ Clase B (DIN 12681 / ISO 6706)
- ▶ Escala azul en relieve con anillos moldurados en los puntos importantes
- ▶ Irrrompibles
- ▶ Ajustadas a "In"

## Probetas, PP, escala transparente



- ▶ PP altamente transparente
- ▶ Clase B (DIN 12681 / ISO 6706)
- ▶ Escala transparente en relieve con anillos moldurados en los puntos importantes
- ▶ Irrrompibles
- ▶ Ajustadas a "In"

Probetas, PP, escala azul

Capacidad ml	División ml	Ø exterior mm	Diámetro de pie mm	Altura mm	Precio €	Escalado de des-cuentos	Tarifa escalonada €	Nº de artículo	
50	1	27	55	200		12		7503-0050	N3
100	1	33	65	250		12		7503-0100	N3
250	2	44	75	315		6		7503-0250	N3
500	5	58	95	360		6		7503-0500	N3
1000	10	69	125	440		6		7503-1000	N3
2000	20	97	160	482		3		7503-2000	N3

Probetas, PP, escala transparente

Capacidad ml	División ml	Ø exterior mm	Diámetro de pie mm	Altura mm	Precio €	Escalado de des-cuentos	Tarifa escalonada €	Nº de artículo	
50	1	27	55	200		12		7502-0050	N3
100	1	33	65	250		12		7502-0100	N3
250	2	44	75	315		6		7502-0250	N3
500	5	58	95	360		6		7502-0500	N3
1000	10	69	125	440		6		7502-1000	N3
2000	20	97	160	482		3		7502-2000	N3

## Jarras de medición industriales



Jarra de medición de polipropileno, ligera, manejable y adecuada para el uso industrial. La jarra de medición tiene dos escalas de medición, transparente con relieve y con impresión azul. Su asa ergonómico está disponible en dos versiones: cerrado para una mejor estabilidad y abierto para facilitar el apilado y ahorrar espacio.

La jarra de medición está hecha de PP, por lo que es muy resistente a los ácidos, las lejías y los productos químicos.

### Jarra de medición industrial con asa cerrado

Capacidad ml	Diámetro mm	Altura mm	División ml	Precio €	Escalado de descuentos	Tarifa escalonada €	Nº de artículo
500	90	135	10		16		7204-0500 N3
1000	117	165	10		12		7204-1000 N3
2000	151	206	20		12		7204-2000 N3
3000	175	238	50		10		7204-3000 N3
5000	203	257	100		5		7204-5000 N3

### Jarra de medición industrial apilable

Capacidad ml	Diámetro mm	Altura mm	División ml	Precio €	Escalado de descuentos	Tarifa escalonada €	Nº de artículo
500	90	135	10		16		7210-0500 N3
1000	117	165	10		12		7210-1000 N3
2000	151	206	20		12		7210-2000 N3
3000	175	238	50		10		7210-3000 N3
5000	203	257	100		5		7210-5000 N3

- ▶ PP transparente
- ▶ Con graduación grabada y en color azul

¡Consulte los precios especiales para grandes cantidades!

**descuento**  
por cantidades

## Jarra graduada universal



Jarra graduada universal con graduación indestructible. Los tres picos de vaciado especial permiten un vertido óptimo de líquidos. Debido a su precio económico se puede utilizar también como jarra graduada de un solo uso.

- ▶ PP, transparente, tratable en autoclave
- ▶ Las jarras son apilables

⚠ ¡Atención! Tener en cuenta la "Lista de resistencias químicas".

**descuento**  
por cantidades



Jarra graduada universal

Capacidad ml	Ø inferior mm	Ø superior mm	División ml	Precio €	Escalado de descuentos	Tarifa escalonada €	Nº de artículo	121º
50	31	45	5		100		7109-0050	N3
100	38	55	10		100		7109-0100	N3
250	48	75	10		100		7109-0250	N3
400	51	83	20		100		7109-0400	N3
1000	72	113	50		100		7109-1000	N3

## Bureta de titración automática



Bureta con banda Schellbach de Schilling/Bürkle con sistema de dosificación original de Bürkle.

La bureta es de uso imprescindible en laboratorios, industria de galvanizados, plantas de tratamiento de aguas, instalaciones de depuración, investigación de campo, etc. Dosificación de precisión mediante un pulsador, titración exacta con micro-tornillo y boquilla de precisión. La graduación corresponde a la clase B (tolerancias conforme a DIN EN ISO 385).

- ▶ Ajustada a "Ex"
- ▶ Bureta de vidrio al borosilicato 3.3
- ▶ Químicamente muy resistentes
- ▶ Graduaciones de anillo en "Colordur"
- ▶ Utilizable tanto por zurdos como por diestros
- ▶ Soporte seguro
- ▶ Boquilla de precisión que permite goteos finos
- ▶ Piezas en contacto con el medio: PE, PP, caucho natural, vidrio al borosilicato

⚠ ¡Atención! Tener en cuenta la "Lista de resistencias químicas".

**LaboPlast**



YouTube

Bureta de titración automática

Capacidad de bureta ml	División ml	Precisión ml	Altura cm	Capacidad l	Precio €	Escalado de descuentos	Tarifa escalonada €	Nº de artículo	DIN
5	0,05	± 0,03	61	0,5		10		9695-1005	N4
10	0,05	± 0,03	56	0,5		10		9695-1010	N4
15	0,1	± 0,045	52	0,5		10		9695-1015	N4
25	0,1	± 0,045	65	1		10		9695-1025	N4
50	0,1	± 0,075	92	1		10		9695-1050	N4



## Bureta de titración con protector antiastillamiento

La bureta de titración con protector antiastillamiento es una bureta de uso rápido según Dr. Schilling con banda Schellbach, aspiración de punto cero automática y dosificador Bürkle.

La bureta de vidrio tiene un revestimiento de plástico que mejora la resistencia a la rotura y al astillamiento. Esta bureta es mucho menos susceptible a la rotura que una bureta convencional y, en el improbable caso de que sucediera, no se forman astillas peligrosas.

El dosificador Bürkle permite realizar una dosificación precisa y una titración exacta utilizando el botón o el microtornillo, así como un vertido exacto a través del pico delgado.

- ▶ Bureta con revestimiento protector antiastillamiento
- ▶ Ajuste para "Ex"
- ▶ Bureta de vidrio borosilicatado 3.3
- ▶ Antirrotura y resistente a las sustancias químicas
- ▶ Asiento seguro
- ▶ Pico preciso, gotas minúsculas
- ▶ Piezas en contacto con el medio: PE, PP, caucho natural, vidrio borosilicatado



YouTube



Bureta de titración con protector antiastillamiento

DIN

Capacidad de bureta ml	División ml	Precisión ml	Altura cm	Capacidad l	Precio €	Escalado de descuentos	Tarifa escalonada €	Nº de artículo
15	0,1	± 0,045	52	0,5		10		9695-3015 N4
25	0,1	± 0,045	65	1		10		9695-3025 N4
50	0,1	± 0,075	92	1		10		9695-3050 N4

## Pipeta de un solo uso

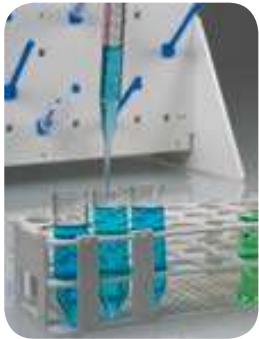

- ▶ Poliestireno transparente
- ▶ Embalaje individual estéril
- ▶ Para soluciones acuosas
- ▶ Ajustadas a "In" ± 2 %

## Pipetas desechables LDPE



- ▶ LDPE
- ▶ pipetas pasteur, no graduada

### Pipeta de un solo uso

Capacidad ml	Precio €	Escalado de descuentos	Tarifa escalonada €	Nº de artículo	
25		100		7556-0025	N3
50		50		7556-0050	N3
100		20		7556-0100	N3



### Pipetas desechables LDPE

Capacidad ml	Longitud mm	Unidades por pack	Precio €	Escalado de descuentos	Tarifa escalonada €	Nº de artículo	
1,8	98	100	10			7555-0001	N4
1,7	145	100	10			7555-0002	N4
2,4	155	100	10			7555-0003	N4



## Pipeta graduada



- ▶ PP, transparente
- ▶ Graduación e inscripción azul duradera
- ▶ Ajustada a "Ex"  $\pm 0,1$  ml

### Pipeta graduada

Capacidad ml	Precio €	Escalado de descuentos	Tarifa escalonada €	Nº de artículo	
10		12		7550-0010	N3



## Pipeta volumétrica



- ▶ PP, transparente
- ▶ Graduación e inscripción azul duradera

### Pipeta volumétrica

Capacidad ml	Precio €	Escalado de descuentos	Tarifa escalonada €	Nº de artículo	
10		10		7553-0010	N3
25		12		7553-0025	N3
50		12		7553-0050	N3



## Pi-Pump

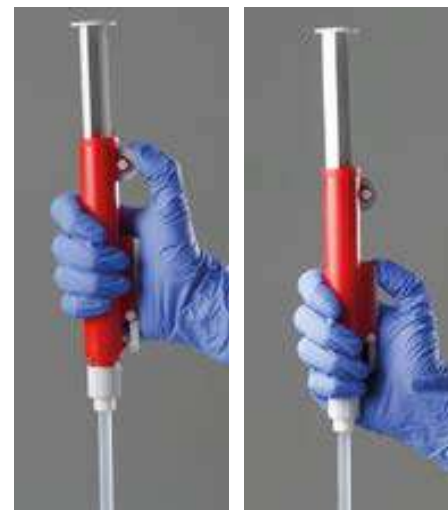

Aspiración a través de la rueda manual. Cuando se detiene, el émbolo se para sin que salga líquido

Vaciado a través de la palanca de descarga. Se pueden extraer incluso cantidades ínfimas girando la rueda manual

Acreditado por miles de usos, se adapta perfectamente a la mano. Succión precisa con rueda manual. Para soplar la pipeta, empujar el émbolo hacia atrás. Para purgar, utilizar la palanca lateral.

- ▶ Fácil de usar, precisas
- ▶ Disponible en tres tamaños (codificación por colores)

### Pi-Pump

Adecuado para pipetas de hasta... ml	Color	Precio €	Escalado de descuentos	Tarifa escalonada €	Nº de artículo
2	azul		10		7551-0002 N3
10	verde		5		7551-0010 N3
25	rojo		5		7551-0025 N3

## Perilla de pipeteado de seguridad

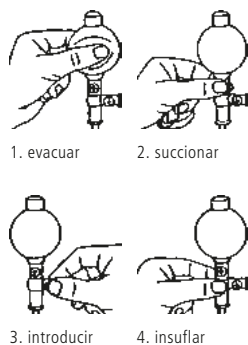

Pera de aspiración, accesorio de pipeteado sencillo. La evacuación se realiza a través de una válvula automática. Al pulsar la válvula se succiona, evacua o insufla el líquido. La válvula automática desmontable permite además una limpieza interior eficaz.

- ▶ Para todo tipo de pipetas hasta 100 ml
- ▶ Disponible en diferentes colores

### Perilla de pipeteado de seguridad

Color	Precio €	Escalado de descuentos	Tarifa escalonada €	Nº de artículo
rojo		10		7554-0002 N3
amarillo		10		7554-0004 N3
azul		10		7554-0005 N3
verde		10		7554-0006 N3

## Aparato de lavado de pipetas



### ① Aparato de lavado de pipetas

Para limpiar pipetas de forma cuidadosa y sin problemas y conservarlas en condiciones de seguridad. Un sistema completo adecuado para cualquier laboratorio.

- ▶ PE transparente
- ▶ Altura útil 600 mm

### ② Cesta para pipetas

La cesta es un accesorio del aparato de lavado de pipetas.

### ① Aparato de lavado de pipetas

Capacidad l	Ø interior mm	Diámetro de pie mm	Altura mm	Precio €	Escalado de descuentos	Tarifa escalonada €	Nº de artículo
17	165	315	740		5		9650-0650 N3

### ② Cesta para pipetas

Capacidad l	Diámetro de pie mm	Altura mm	Precio €	Escalado de descuentos	Tarifa escalonada €	Nº de artículo
17	145	280		4		9650-0653 N3

### ③ Recipiente de limpieza de pipetas

Capacidad l	Ø interior mm	Ø exterior mm	Diámetro de pie mm	Altura mm	Precio €	Escalado de descuentos	Tarifa escalonada €	Nº de artículo
10	155	165	240	550		5		9650-0651 N3
12,5	155	165	240	660		5		9650-0652 N3

## Soporte para pipetas

Soporte para pipetas con dos placas perforadas giratorias y bandeja colectora. Los soportes sirven para hasta 40 pipetas de diferentes tamaños, para todas las pipetas graduadas y aforadas con un diámetro máx. de 18 mm.

Una bandeja colectora protege las puntas de pipeta y colecta las gotas de líquido.

El soporte para pipetas sirve para el secado y la conservación de pipetas y también termómetros, tubos de ensayo o similares en un espacio reducido. Un pie de soporte muy estable asegura estabilidad absoluta.

Gracias al innovador sistema magnético no se requiere tornillos de apriete y los soportes de embudo pueden adaptarse en su altura en forma sencilla, flexible y con una sola mano.

El soporte para laboratorio puede ajustarse flexiblemente con los accesorios, p. ej. como soporte para embudos de sedimentación Imhoff (v. p. 214) o como soporte de embudo (v. p. 213).

- ▶ PP, acero cromado
- ▶ Altura ajustable hasta 450 mm
- ▶ 40 espacios Ø 10–18 mm



### Soporte para pipetas

Precio €	Escalado de descuentos	Tarifa escalonada €	Nº de artículo
	3		9630-0090 N4

### Accesorios

Descripción	Precio €	Nº de artículo
Soporte para embudo (Ø 40-180 mm) con inserto reductor		9622-0001 N4
Toma de embudo de sedimentación para embudos Imhoff desde Ø 90 mm		7118-2001 N4



## Escurreidor | práctico, higiénico y decorativo

Escurreidores fabricados de materia plástica, resistente, de utilidad ampliamente probada en laboratorios y adaptado a los requisitos específicos.

Las varillas, de gran estabilidad, se pueden insertar y enclavar de forma individual en los agujeros del escurridor y cambiar de posición en todo momento. El escurridor, en combinación con las varillas intercambiables de tres longitudes diferentes (60 mm, 100 mm y la prolongación a 150 mm), se puede adaptar a los recipientes a los que se tiene que efectuar el secado.

Disponible en tres tamaños diferentes:

- ▶ **Escurreidor de 40x40 cm** con varillas intercambiables de 60 mm (5 unidades), 100 mm (26 unidades) y prolongación 150 mm (2 unidades)
- ▶ **Escurreidor de 50x50 cm** con varillas intercambiables de 60 mm (10 unidades), 100 mm (39 unidades) y prolongación 150 mm (4 unidades)
- ▶ **Escurreidor de 60x60 cm** con varillas intercambiables de 60 mm (15 unidades), 100 mm (56 unidades) y prolongación 150 mm (6 unidades)

La prolongación con nº de art. 9640-0415 utilizable exclusivamente con la varilla intercambiable nº de art. 9640-0410.

Disponible como:

- ▶ Escurreidor incluido juego de montaje para pared (tornillos, tacos).  
Dispone de canal de desagüe opcional que incluye conexión y tubo de desagüe (desviación de agua drenada al desagüe o a la pila del laboratorio)
- ▶ Escurreidor sobremesa con cubeta de recogida
- ▶ Tabla del escurridor PVC, varillas PP
- ▶ Incluye llave para las varillas intercambiables

⚠ ¡Atención! Tener en cuenta la "Lista de resistencias químicas".



### Escurreidor

Modelo	An x Al mm	Precio €	Escalado de descuentos	Tarifa escalonada €	Nº de artículo
Sin canal de desagüe	400 x 400	3			9640-1040 N4
Sin canal de desagüe	500 x 500	3			9640-1050 N4
Sin canal de desagüe	600 x 600	3			9640-1060 N4
Con canal del desagüe	400 x 400	3			9640-2040 N4
Con canal del desagüe	500 x 500	3			9640-2050 N4
Con canal del desagüe	600 x 600	3			9640-2060 N4

### Accesorios

Descripción	Precio €	Nº de artículo
Varillas intercambiables para parrilla de drenaje longitud 60 mm, Ø 6 mm		9640-0421 N4
Varillas intercambiables para parrilla de drenaje longitud 100 mm, Ø 10 mm		9640-0410 N4
Prolongación para varillas intercambiables para parrilla de drenaje longitud 150 mm, Ø 12 mm		9640-0415 N4

## Escurridor sobremesa

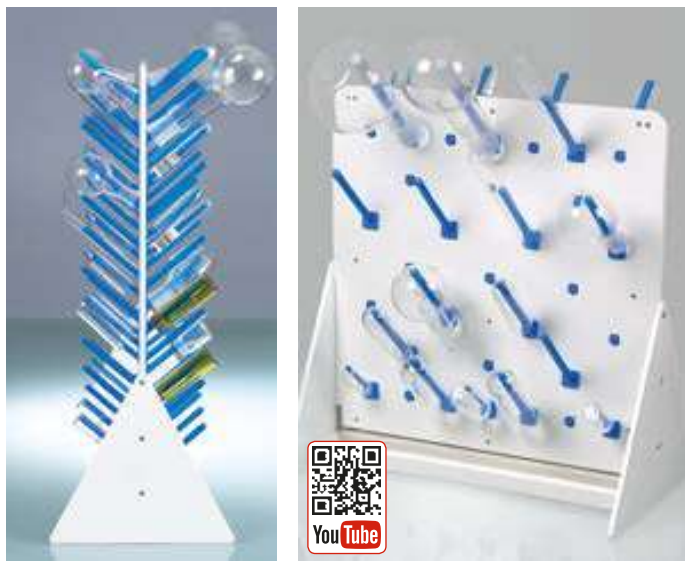

El escurridor sobremesa se puede colocar fácilmente y con flexibilidad en una mesa o en la superficie de trabajo. Dos anchas patas de apoyo y de gran tamaño le dan una estabilidad excepcional. Gracias a que se puede utilizar por ambos lados, el escurridor sobremesa ofrece el doble de capacidad. La cubeta de recogida se puede extraer fácilmente para vaciarla.

- Flexible y utilizable por ambos lados



Escurridor sobremesa					
An x Al mm	Precio €	Escalado de descuentos	Tarifa escalonada €	Nº de artículo	
400 x 400		3		9640-3040	N4
500 x 500		3		9640-3050	N4
600 x 600		3		9640-3060	N4

Accesorios			
Descripción	Precio €	Nº de artículo	
Varillas intercambiables para parrilla de drenaje longitud 60 mm, Ø 6 mm		9640-0421	N4
Varillas intercambiables para parrilla de drenaje longitud 100 mm, Ø 10 mm		9640-0410	N4
Prolongación para varillas intercambiables para parrilla de drenaje longitud 150 mm, Ø 12 mm		9640-0415	N4

## Soporte para tubos de ensayo



Soporte universal para tubos de ensayo con sistema de fijación. Permite vaciar todos los tubos de ensayo a la vez. Apto para tubos de ensayo de todos los diámetros habituales. Identificación alfanumérica de cada posición para garantizar una mayor seguridad de la muestra. Soporte para tubos de ensayo con 24 posiciones sin sistema de fijación.

- Fabricado en PP, irrompible
- Esterilizable al vapor hasta +121 °C
- Dimensiones: 246 x 104 x 64 mm

Soporte para tubos de ensayo						
Para tubitos con un diámetro de hasta... mm	Color	Posición de tubitos	Precio €	Escalado de descuentos	Tarifa escalonada €	Nº de artículo
16	blanco	60		5		9635-0021 N3
25	blanco	24		5		9635-0041 N3

## Equipo de hielo seco SnowPack® | -79 °C en cualquier momento



Con SnowPack®, usted consigue una pastilla de hielo seco a -79 °C con un peso de 50 o 250 g en un espacio de tiempo muy breve, sin que sea necesaria una tecnología costosa ni una toma de corriente. De este modo puede obtener en todo momento una refrigeración económica a las temperaturas más bajas.

SnowPack® se emplea en hospitales, universidades, escuelas, institutos, laboratorios, en la industria química y en laboratorios verificados de materiales.

Ejemplos de aplicación: Descenso de la temperatura en baños refrigerantes o trampas de enfriamiento, refrigeración previa de pruebas de tejidos, seguro de transporte o incorporación de sustancias biológicas, congelación de pruebas de tejidos y sangre, investigaciones en la química, física y técnica de materiales, etc.

El hielo seco es fácil de manejar y no posee sabor ni olor. El equipo de hielo seco SnowPack®

puede empalmarse a cualquier botella de acero de CO<sub>2</sub> europea con tubo elevador sin manorreductor (W 21,80 x 1/14" según DIN 477-1 n° 6), que se encuentra en muchas empresas y laboratorios. En caso contrario, se puede alquilar una botella por una pequeña tasa en un comercio local especializado.

### SnowPack® es muy fácil de utilizar:

1. Enrosque SnowPack® a una botella de CO<sub>2</sub> con la válvula del tubo sifónico.
2. Abra la válvula; el gas CO<sub>2</sub> entrará en el SnowPack® y formará hielo seco.
3. Abra la cinta de sujeción.
4. Extraiga la pastilla de hielo seco.



- ▶ Un refrigerante ideal para el transporte de muestras
- ▶ El rendimiento dependerá de la temperatura ambiental y la presión



### Equipo de hielo seco SnowPack®

Modelo	Diámetro x Al de pastilla mm	Peso g	Tiempo de salida de gas aprox. min	Pastillas por botella de 22 kg	Precio €	Nº de artículo
SnowPack® 50	50 x 30	50	1	aprox. 90		9805-0030 N4
SnowPack® 250	80 x 60	250	1	aprox. 16		9805-0200 N4



## Manguera de presión de PVC



Armada con tejido, transparencia duradera, mayor flexibilidad, gran resistencia química, extraordinaria resistencia al envejecimiento y a la abrasión, ecológica/sin cadmio. Calidad para alimentos conforme a la directiva CE 1935/2004.

- ▶ Transparente
- ▶ Dureza Shore A 70 ± 3
- ▶ Temperatura de servicio -20 °C a +60 °C
- ▶ Con comprobación TÜV

**!** Las indicaciones de presión son valores máximos (presión de rotura) con condiciones óptimas de entorno. La responsabilidad sobre la idoneidad respectiva cae en el usuario.

Manguera de presión de PVC						
Ø interior mm	Longitud de rollo m	Ø exterior mm	Grosor de pared mm	Presión máx. bar	Precio €	Nº de artículo
6	10	12	3	20		8802-0612 N3
6	50	12	3	20		8876-0612 N3
8	10	14	3	18		8802-0814 N3
8	50	14	3	18		8876-0814 N3
9	10	15	3	16		8802-0915 N3
9	50	15	3	16		8876-0915 N3
10	10	16	3	14		8802-1016 N3
10	50	16	3	14		8876-1016 N3
12	10	18	3	14		8802-1218 N3
12	50	18	3	14		8876-1218 N3
13,2	10	20	3,3	12		8802-1320 N3
13,2	50	20	3,3	12		8876-1320 N3

### Accesorios

Descripción	Precio €	Nº de artículo
Cortatubos		0006-9506 N3

## Manguera industrial de PVC



Mangueras de PVC blando, sin cadmio, con una alta resistencia química, una gran flexibilidad y una transparencia permanente y una extraordinaria resistencia a la abrasión. Calidad para alimentos conforme a la directiva CE 1935/2004.

- ▶ Transparente
- ▶ Dureza Shore A 80 ± 3
- ▶ Temperatura de servicio -20 °C a +50 °C
- ▶ Para una operación sin presión

### Manguera industrial de PVC

Ø interior mm	Longitud de rollo m	Ø exterior mm	Grosor de pared mm	Precio €	Nº de artículo
2	10	4	1		8801-0204 N3
2	100	4	1		8875-0204 N3
3	10	5	1		8801-0305 N3
3	100	5	1		8875-0305 N3
4	10	6	1		8801-0406 N3
4	100	6	1		8875-0406 N3
5	10	7	1		8801-0507 N3
5	100	7	1		8875-0507 N3
6	10	8	1		8801-0608 N3
6	100	8	1		8875-0608 N3
7	10	10	1,5		8801-0710 N3
7	100	10	1,5		8875-0710 N3
8	10	11	1,5		8801-0811 N3
8	50	11	1,5		8875-0811 N3
9	10	12	1,5		8801-0912 N3
9	50	12	1,5		8875-0912 N3
10	10	13	1,5		8801-1013 N3
10	50	13	1,5		8875-1013 N3
12	10	16	2		8801-1216 N3
12	50	16	2		8875-1216 N3
13	10	19	3		8801-1319 N3
13	50	19	3		8875-1319 N3
19	10	25	3		8801-1925 N3
19	50	25	3		8875-1925 N3

### Accesorios

Descripción	Precio €	Nº de artículo
Cortatubos		0006-9506 N3

## Manguera de PTFE

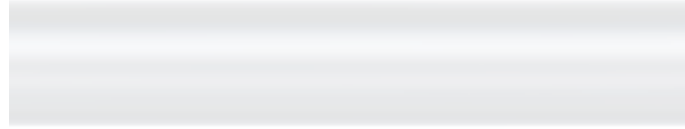

Propiedades excelentes: Resistencia extrema contra casi todos los productos químicos, coeficiente de rozamiento mínimo, propiedades antiadherentes y vaciado extraordinarios. Las mangueras de PTFE no huelen, no se queman, ni desprenden humo, son resistentes al envejecimiento y a la luz UV. No son resistentes contra los compuestos de flúor ni a los agentes reductores.

- ▶ Transparente
- ▶ Dureza Shore D 55
- ▶ Temperatura -200 °C a +260 °C
- ▶ Tratable en autoclave, óxido de etileno
- ▶ Sin sabor ni olor

Las indicaciones de presión son valores máximos (presión de rotura) con condiciones óptimas de entorno. La responsabilidad sobre la idoneidad respectiva cae en el usuario.

Manguera de PTFE										
Ø interior mm	Longitud de rollo m	Ø exterior mm	Grosor de pared mm	Presión máx. bar	Precio €	Nº de artículo				
1	5	3	1	240		8804-0103	N3			
1	50	3	1	240		8879-0103	N3			
2	5	4	1	120		8804-0204	N3			
2	50	4	1	120		8879-0204	N3			
3	5	5	1	80		8804-0305	N3			
3	50	5	1	80		8879-0305	N3			
4	5	6	1	60		8804-0406	N3			
4	50	6	1	60		8879-0406	N3			
6	5	8	1	40		8804-0608	N3			
6	50	8	1	40		8879-0608	N3			
8	5	10	1	30		8804-0810	N3			
8	50	10	1	30		8879-0810	N3			
10	5	12	1	20		8804-1012	N3			
10	50	12	1	20		8879-1012	N3			

Accesorios			
Descripción	Precio €	Nº de artículo	
Cortatubos		0006-9506	N3

## Manguera de PE

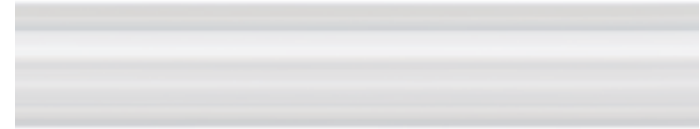

La manguera de PE es fisiológicamente inocua, resistente (no oxidante) contra ácidos, lejías, sales y muchos disolventes, resistente a la presión, flexible, resistente a impactos, ligera, susceptible de carga por compresión, resistente a deformaciones hasta + 80°C.

- ▶ Transparente
- ▶ Dureza Shore A 80 ± 3
- ▶ Temperatura -40 °C a +95 °C
- ▶ Adecuada para alimentos

Las indicaciones de presión son valores máximos (presión de rotura) con condiciones óptimas de entorno. La responsabilidad sobre la idoneidad respectiva cae en el usuario.

Manguera de PE								
Ø interior mm	Longitud de rollo m	Ø exterior mm	Grosor de pared mm	Presión máx. bar	Precio €	Nº de artículo		
3	10	5	1	13		8805-0305	N3	
3	100	5	1	13		8878-0305	N3	
4	10	6	1	10		8805-0406	N3	
4	100	6	1	10		8878-0406	N3	
6	10	8	1	7		8805-0608	N3	
6	100	8	1	7		8878-0608	N3	
10	10	14	2	8		8805-1014	N3	
10	100	14	2	8		8878-1014	N3	
12	10	16	2	7		8805-1216	N3	

Accesorios			
Descripción	Precio €	Nº de artículo	
Cortatubos		0006-9506	N3

## Manguera de silicona



Manguera transparente de gran flexibilidad. Buena resistencia contra ácidos poco activos y álcalis. No emplear para ácidos y lejías fuertes. Se hincha en disolventes orgánicos. Insensible en gran medida contra los disolventes polares, excepto los hidrocarburos clorados, alifáticos y aromáticos.

- ▶ Transparente
- ▶ Dureza Shore A 60 ± 5
- ▶ Temperatura -60 °C hasta +180 °C
- ▶ Tratable en autoclave, óxido de etileno
- ▶ Adecuada para alimentos

Manguera de silicona					autoclave 121°		
Ø interior mm	Longitud de rollo m	Ø exterior mm	Grosor de pared mm	Precio €	Nº de artículo		
3	5	5	1		8803-0305	N3	
3	25	5	1		8881-0305	N3	
4	5	6	1		8803-0406	N3	
4	25	6	1		8881-0406	N3	
5	5	8	1,5		8803-0508	N3	
5	25	8	1,5		8881-0508	N3	
6	5	9	1,5		8803-0609	N3	
6	25	9	1,5		8881-0609	N3	
7	5	10	1,5		8803-0710	N3	
7	25	10	1,5		8881-0710	N3	
8	5	12	2		8803-0812	N3	
8	25	12	2		8881-0812	N3	
10	5	15	2,5		8803-1015	N3	
10	25	15	2,5		8881-1015	N3	
12	5	16	2		8803-1216	N3	
12	25	16	2		8881-1216	N3	

Accesorios			
Descripción	Precio €	Nº de artículo	
Cortatubos		0006-9506	N3

## Cortatubos



Los bordes cortados con el cortatubos siempre son limpios y planos, incluso en mangueras gruesas.

Cortatubos			
Precio €	Escalado de descuentos	Tarifa escalonada €	Nº de artículo
	10		0006-9506 N3

# Cree sus propias conexiones – con los conectores de manguera LaboPlast® de Bürkle



Bürkle dispone de una amplia gama con los más variados conectores de manguera, que pueden utilizarse, entre otras cosas, para alargar, empalmar, derivar, agrupar o reparar mangueras.

Los ámbitos de aplicación son tan variados como los requisitos de forma, tamaño y características de los materiales.

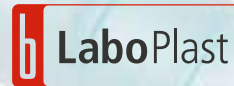

Los conectores de manguera LaboPlast® se fabrican en numerosas formas (I, T, Y, X, L) y tamaños, para que nuestros clientes puedan obtener siempre una solución y una conexión segura, flexible y capaz de satisfacer sus aplicaciones más exigentes.

De serie, estos conectores están hechos de polipropileno. Sin embargo, aquí quisiéramos destacar nuestros conectores de PVDF (fluoruro de polivinilideno).



¿Prefiere ver nuestros conectores en acción?  
– ¡No hay problema! Visítenos en

[www.buerkle.de/videos](http://www.buerkle.de/videos)

o escanee el código al margen con su smartphone y seleccione los vídeos que sean de su interés.

## PVDF – Para las aplicaciones más exigentes

El PVDF es un fluoropolímero con unas características excepcionales:

- ▶ Máxima resistencia química
- ▶ Gran resistencia térmica (hasta 160 °C)
- ▶ Homologación de compatibilidad alimentaria
- ▶ Lavable en autoclave
- ▶ Resistencia a la radiación ultravioleta

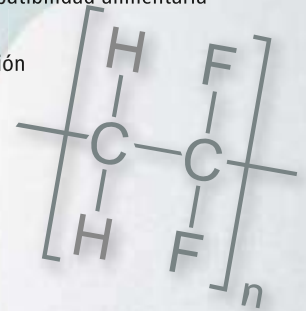

Si valora las soluciones flexibles y de alta calidad para las aplicaciones con grandes exigencias, debe probar nuestros inigualables conectores de PVDF.

**¡Mejore sus conexiones – Con los conectores de manguera de PVDF LaboPlast® de Bürkle!**



## Conectores en Y



Boquillas cilíndricas en Y para la conexión de mangueras.

- ▶ PP, resistente a temperaturas máx. de +135 °C
- ▶ PVDF, resistente a temperaturas máx. de +160 °C, resistente a productos químicos
- ▶ Esterilizable

Conectores en Y						
Material	Para dimensiones mm	Unidades por pack	Precio €	Escalado de descuentos	Tarifa escalonada €	Nº de artículo
Polipropileno	3-5	10		20		8706-0004 N4
Polipropileno	5-7	10		20		8706-0006 N4
Polipropileno	6-8	10		20		8706-0007 N4
Polipropileno	7-9	10		20		8706-0008 N4
Polipropileno	9-11	10		20		8706-0010 N4
Polipropileno	11-13	10		20		8706-0012 N4
Polipropileno	13-15	10		20		8706-0014 N4
PVDF	3-5	10		20		8712-0004 N4
PVDF	5-7	10		20		8712-0006 N4
PVDF	7-9	10		20		8712-0008 N4
PVDF	9-11	10		20		8712-0010 N4
PVDF	11-13	10		20		8712-0012 N4
PVDF	13-15	10		20		8712-0014 N4

## Conectores en T para manguera

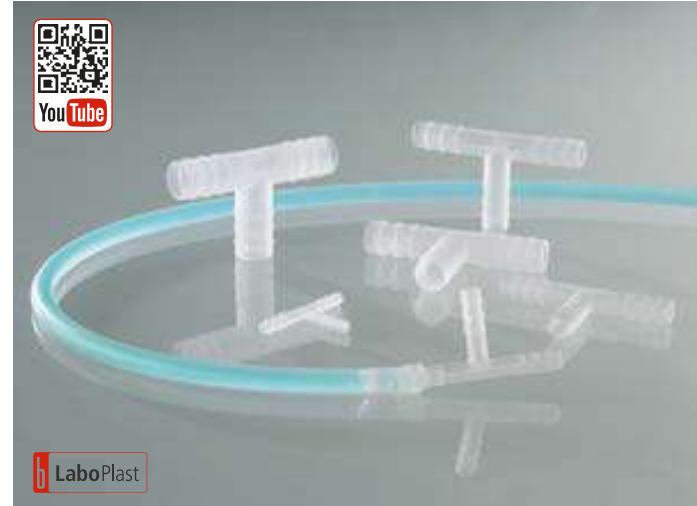

Boquillas cilíndricas en T para la conexión de mangueras.

- ▶ PP, resistente a temperaturas máx. de +135 °C
- ▶ PVDF, resistente a temperaturas máx. de +160 °C, resistente a productos químicos
- ▶ Esterilizable

Conectores en T para manguera						
Material	Para dimensiones mm	Unidades por pack	Precio €	Escalado de descuentos	Tarifa escalonada €	Nº de artículo
Polipropileno	3-5	10		20		8705-0004 N4
Polipropileno	5-7	10		20		8705-0006 N4
Polipropileno	7-9	10		20		8705-0008 N4
Polipropileno	9-11	10		20		8705-0010 N4
Polipropileno	11-13	10		20		8705-0012 N4
Polipropileno	13-15	10		20		8705-0014 N4
PVDF	3-5	10		20		8711-0004 N4
PVDF	5-7	10		20		8711-0006 N4
PVDF	7-9	10		20		8711-0008 N4
PVDF	9-11	10		20		8711-0010 N4
PVDF	11-13	10		20		8711-0012 N4
PVDF	13 - 15	10		20		8711-0014 N4

## Conectores en ángulo



Boquillas cilíndricas en ángulo para la conexión de mangueras.

- ▶ PP, resistente a temperaturas máx. de +135 °C
- ▶ PVDF, resistente a temperaturas máx. de +160 °C, resistente a productos químicos
- ▶ Esterilizable

Conectores en ángulo						
Material	Para dimensiones mm	Unidades por pack	Precio €	Escalado de descuentos	Tarifa escalonada €	Nº de artículo
Polipropileno	3-5	10		20		8707-0004 N4
Polipropileno	5-7	10		20		8707-0006 N4
Polipropileno	7-9	10		20		8707-0008 N4
Polipropileno	9-11	10		20		8707-0010 N4
Polipropileno	11-13	10		20		8707-0012 N4
Polipropileno	13-15	10		20		8707-0014 N4
PVDF	3-5	10		20		8713-0004 N4
PVDF	5-7	10		20		8713-0006 N4
PVDF	7-9	10		20		8713-0008 N4
PVDF	9-11	10		20		8713-0010 N4
PVDF	11-13	10		20		8713-0012 N4
PVDF	13-15	10		20		8713-0014 N4

## Conectores en cruz



Boquillas cilíndricas en cruz para la conexión de mangueras.

- ▶ PP, resistente a temperaturas máx. de +135 °C
- ▶ PVDF, resistente a temperaturas máx. de +160 °C, resistente a productos químicos
- ▶ Esterilizable

Conectores en cruz						
Material	Para dimensiones mm	Unidades por pack	Precio €	Escalado de descuentos	Tarifa escalonada €	Nº de artículo
PP	3-5	10		20		8708-0004 N4
PP	5-7	10		20		8708-0006 N4
PP	7-9	10		20		8708-0008 N4
PP	9-11	10		20		8708-0010 N4
PP	11-13	10		20		8708-0012 N4
PP	13-15	10		20		8708-0014 N4
PVDF	3-5	10		20		8717-0004 N4
PVDF	5-7	10		20		8717-0006 N4
PVDF	7-9	10		20		8717-0008 N4
PVDF	9-11	10		20		8717-0010 N4
PVDF	11-13	10		20		8717-0012 N4
PVDF	13-15	10		20		8717-0014 N4

## Conectores rectos, boquillas cilíndricas



Boquillas cilíndricas rectas para diferentes tamaños de manguera.

- ▶ PP, resistente a temperaturas máx. de +135 °C
- ▶ PVDF, resistente a temperaturas máx. de +160 °C, resistente a productos químicos
- ▶ Esterilizable

Conectores rectos, boquillas cilíndricas										
Material	Para dimensiones mm	Unidades por pack	Precio €	Escalado de descuentos	Tarifa escalonada €	Nº de artículo				
Polipropileno	3-5	10		20		8701-0004	N4			
Polipropileno	5-7	10		20		8701-0006	N4			
Polipropileno	7-9	10		20		8701-0008	N4			
Polipropileno	9-11	10		20		8701-0010	N4			
Polipropileno	11-13	10		20		8701-0012	N4			
Polipropileno	13-15	10		20		8701-0014	N4			
PVDF	3-5	10		20		8710-0004	N4			
PVDF	5-7	10		20		8710-0006	N4			
PVDF	7-9	10		20		8710-0008	N4			
PVDF	9-11	10		20		8710-0010	N4			
PVDF	11-13	10		20		8710-0012	N4			
PVDF	13-15	10		20		8710-0014	N4			

## Conector universal

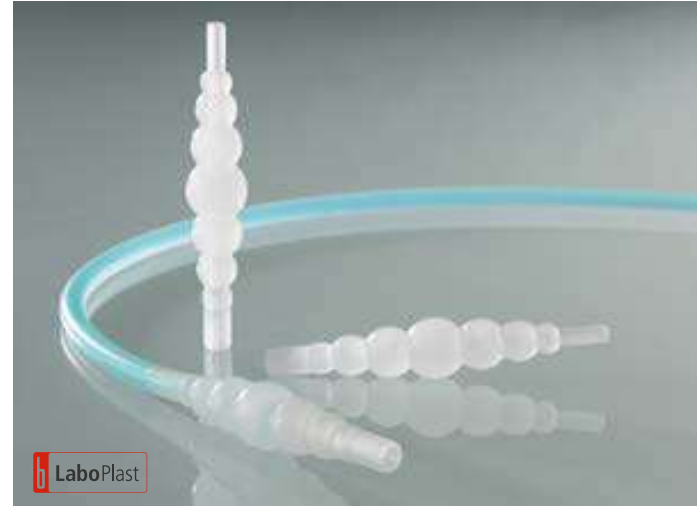

Boquillas rectas cónicas de uso universal.

- ▶ PP, resistente a temperaturas máx. de +135 °C
- ▶ PVDF, resistente a temperaturas máx. de +160 °C, resistente a productos químicos
- ▶ Esterilizable

Conector universal para mangueras, boquillas cónicas										
Material	Para dimensiones mm	Unidades por pack	Precio €	Escalado de descuentos	Tarifa escalonada €	Nº de artículo				
Polipropileno	4-17	10		20		8700-0417	N4			
PVDF	4-17	10		20		8710-0417	N4			

## Conectores rectos



Boquillas cónicas rectas para diferentes tamaños de manguera.

- ▶ Polipropileno
- ▶ Esterilizables

### Conectores rectos, boquillas cónicas



Para dimensiones mm	Unidades por pack	Precio €	Escalado de descuentos	Tarifa escalonada €	Nº de artículo
3-5	10		10		8700-0406 N3
5-7	10		10		8700-0608 N3
7-10	10		10		8700-0810 N3
9-12	10		10		8700-1012 N3
11-14	10		10		8700-1214 N3
13-15	10		10		8700-1416 N3

## Reductores para mangueras



Boquillas para la reducción de mangueras grandes a pequeñas.

- ▶ Polipropileno
- ▶ Esterilizables

### Reductores para mangueras



Para dimensiones mm	Unidades por pack	Precio €	Escalado de descuentos	Tarifa escalonada €	Nº de artículo
4-8/	10		10		8703-0408 N3
8-12					
4-8/	10		10		8703-0412 N3
12-16					
8-12/	10		10		8703-0812 N3
12-16					

## Acoplamiento



Acoplamiento de manguera cónicas encajables para el uso sin presión.

- ▶ PE

### Acoplamiento para manguera



Para dimensiones mm	Unidades por pack	Precio €	Escalado de descuentos	Tarifa escalonada €	Nº de artículo
3-5	10		10		8704-0406 N3
5-7	10		10		8704-0608 N3
7-10	10		10		8704-0810 N3
9-12	10		10		8704-1012 N3
11-14	10		10		8704-1214 N3
13-16	10		10		8704-1416 N3



## Válvula de retención



Válvulas de retención con flecha de dirección grabada o impresa en color negro. Con boquillas cónicas. Múltiples aplicaciones.

- ▶ Susceptible de carga por compresión máx. 4 bares
- ▶ Temperatura de servicio +0 a +40 °C
- ▶ Con bola de válvula de PP, previo pedido también con bola de acero inoxidable o PTFE.



Válvula de retención con boquillas cónicas de PP

Para dimensiones mm	Impresión	Precio €	Escalado de descuentos	Tarifa escalonada €	Nº de artículo	N4
① 6-8	grabado	100		8714-0060	N4	
① 8-10	grabado	100		8714-0080	N4	
① 10-14	grabado	100		8714-0100	N4	
② 6-8	negro	100		8714-1006	N4	
② 8-10	negro	100		8714-1008	N4	
② 10-14	negro	100		8714-1010	N4	

## Magic box



En este maletín se puede encontrar casi siempre el conector de manguera adecuado para cada ocasión. La Magic box está compuesto de 68 conectores: **Dos piezas** de cada una de estas medidas: **4, 6, 8, 10, 12 y 14 mm**

- ▶ Conectores rectos para manguera, nº de art. 8701-
- ▶ Conectores en T para manguera, nº de art. 8705-
- ▶ Conectores en Y para manguera, nº de art. 8706-

- ▶ Conectores en X para manguera, nº de art. 8708-
- ▶ Conectores en ángulo para manguera, nº de art. 8707-

Cada uno tiene **dos piezas** para tubos de **4-17 mm**

- ▶ Conector universal en Y para manguera, nº de art. 8700-0417

**Dos piezas** de cada una de estas medidas: **4-8, 4-12, y 8-12 mm**

- ▶ Reductores para manguera, nº de art. 8703-
- ▶ Fabricado en PP, irrompible y transparente

### Magic box

Precio €	Escalado de descuentos	Tarifa escalonada €	Nº de artículo
	5		8715-1000 N4

## Indicadores de caudal



Indicadores de caudal para la visualización óptica precisa de la velocidad de flujo de líquidos y gases que se transportan a través de mangueras. El indicador de caudal con rueda de palas funciona en ambas direcciones de flujo y en cualquier posición de montaje. La rueda de palas gira a partir de unos 150 ml/min (líquidos).

- ▶ Para tubos con un diámetro interior de entre 6 y 11 mm
- ▶ Susceptible de carga por compresión máx. 2 bar
- ▶ Longitud con boquillas 88 mm, altura 40 mm, anchura 15 mm
- ▶ Codificación por colores azul, rojo, negro



## Indicador de caudal LiquiMobil de SAN



El dispositivo de control de caudal LiquiMobil, fabricado en estiroil-acrilonitrilo, resulta especialmente adecuado para circuitos de refrigeración y contribuye a una reducción considerable del consumo de agua, dado que permite un mejor ajuste del flujo de agua de refrigeración. No es apropiado para líquidos agresivos.

- Temperatura máx. de servicio de LiquiMobil SAN +30 °C

### Indicador de caudal LiquiMobil de SAN

Color	Precio €	Escalado de descuentos	Tarifa escalonada €	Nº de artículo		
rojo		10		8720-1002	N4	
negro		10		8720-1003	N4	
azul		10		8720-1005	N4	

## Indicador de caudal CheMobil de PMP



Gracias a su buena resistencia química, el dispositivo de control de caudal CheMobil, fabricado en polimetilpentano, se puede utilizar con numerosos medios. No es adecuado para ácidos, lejías y disolventes fuertes. CheMobil se puede esterilizar al vapor.

- Temperatura máx. de servicio de CheMobil +60 °C

### Indicador de caudal CheMobil de PMP

Color	Precio €	Escalado de descuentos	Tarifa escalonada €	Nº de artículo			
rojo		10		8720-2002	N4		
negro		10		8720-2003	N4		
azul		10		8720-2005	N4		

## Pinzas para manguera stop-it



La pinza para manguera se puede utilizar allí donde se deba regular o bloquear el flujo en mangueras para líquidos o gases.

Regulación del flujo sin escalonamiento: La tuerca moleteada de la pinza para manguera stop-it permite una regulación precisa y sin escalonamiento o una detención completa del flujo incluso en conexiones de manguera ya existentes. La manguera se empuja contra el gancho de acero estable, lo que evita que se produzcan daños en la misma.



## Pinza para manguera stop-it con Easy-Click



Cierre Easy-Click: stop-it se puede abrir y cerrar en cualquier posición, sin la incomodidad de atornillar y desatornillar. Material de alta calidad: stop-it está fabricado en PVDF, un material plástico altamente resistente al calor y a los productos químicos. El estribo está fabricado en acero galvanizado.

- ▶ PVDF, aluminio y acero galvanizado
- ▶ Resistente a temperaturas de hasta 140 °C
- ▶ Para mangueras flexibles con un diámetro exterior de hasta 10 mm, 15 mm, y 20 mm
- ▶ Disponible en cuatro colores vivos

## Pinza para manguera stop-it, metal



El acero y el aluminio hacen que el stop-it metal sea tremendamente resistente al calor y estable. La pinza para manguera se encuentra disponible en cuatro tamaños diferentes, para diámetro de manguera de hasta 30 mm.

- ▶ Acero galvanizado y aluminio
- ▶ Para mangueras flexibles con un diámetro exterior de hasta 10 mm, 15 mm, 20 mm y 30 mm

**descuento**  
por cantidades

### Pinza para manguera stop-it con Easy-Click

Para dimensiones mm	Color	Precio €	Escalado de descuentos	Tarifa escalonada €	Nº de artículo	
hasta 10	rojo		50		8619-0102	N4
hasta 10	amarillo		50		8619-0104	N4
hasta 10	azul		50		8619-0105	N4
hasta 10	verde		50		8619-0106	N4
hasta 15	rojo		50		8619-0152	N4
hasta 15	amarillo		50		8619-0154	N4
hasta 15	azul		50		8619-0155	N4
hasta 15	verde		50		8619-0156	N4
hasta 20	rojo		50		8619-0202	N4
hasta 20	amarillo		50		8619-0204	N4
hasta 20	azul		50		8619-0205	N4
hasta 20	verde		50		8619-0206	N4

### Pinza para manguera stop-it, metal

Para dimensiones mm	Precio €	Escalado de descuentos	Tarifa escalonada €	Nº de artículo		
hasta 10		50		8619-0510	N4	
hasta 15		50		8619-0515	N4	
hasta 20		50		8619-0520	N4	
hasta 30		50		8619-0530	N4	

## Pinza Squeeze-Fix



Con esta pinza, la manguera se puede presionar en pasos o quedar completamente cerrada.

- ▶ Manejable con una mano
- ▶ Fabricada en POM (blanco, esterilizable al vapor, no se corroe, elástico e higiénico)

### Pinza para manguera Squeeze-Fix

Para dimensiones mm	Longitud mm	Precio €	Escalado de descuentos	Tarifa escalonada €	Nº de artículo	
1-5	25	100			8618-0001	N3
3-10	40	100			8618-0002	N3
6-15	55	100			8618-0003	N3

## Abrazaderas para manguera



Abrazaderas para manguera fabricadas en poliacetal (POM).

### Abrazaderas para manguera fabricadas en POM

Para dimensiones mm	Unidades por pack	Precio €	Escalado de descuentos	Tarifa escalonada €	Nº de artículo	
6 - 6,5	10	10			8678-0006	N3
9 - 10	10	10			8678-0010	N3
10 - 11	10	10			8678-0011	N3
11 - 12	10	10			8678-0012	N3
12 - 14	10	10			8678-0014	N3
13 - 15	10	10			8678-0015	N3
15 - 17	10	10			8678-0017	N3
17 - 19	10	10			8678-0019	N3
18 - 20	10	10			8678-0020	N3
20 - 22	10	10			8678-0022	N3
23 - 25	10	10			8678-0025	N3

## Abrazadera de manguera



Manguito de abrazadera de acero inoxidable 1.4016, tornillo galvanizado, con rosca helicoidal.

### Abrazadera de manguera con rosca helicoidal fabricada en acero inoxidable

Para dimensiones mm	Unidades por pack	Precio €	Escalado de descuentos	Tarifa escalonada €	Nº de artículo	
8-12	10	10			8677-0812	N3
10-16	10	10			8677-1016	N3
12-20	10	10			8677-1220	N3
16-27	10	10			8677-1625	N3
20-32	10	10			8677-2032	N3
25-40	10	10			8677-2540	N3

## Válvula de dos vías

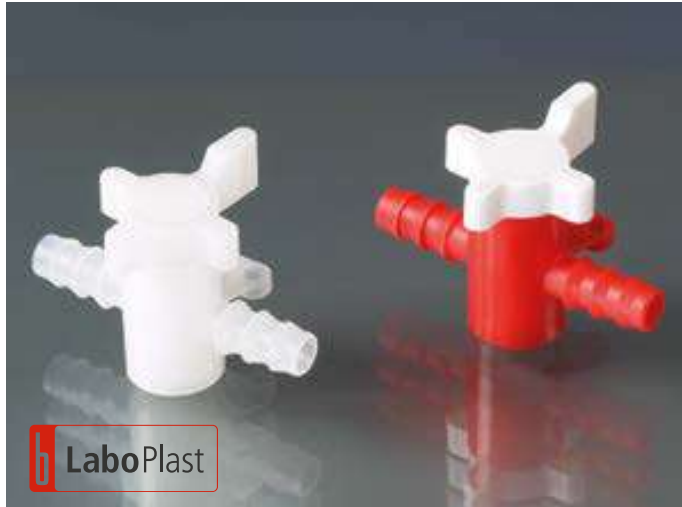

## Válvula de tres vías



Las válvulas de dos y tres vías se utilizan para transferir líquidos o gases, con el fin de liberar o bloquear el flujo o modificar su dirección.

- ▶ PVDF: extraordinaria resistencia química, transparente, adecuada para alimentos
- ▶ PP/PE: para el uso industrial, roja/blanca
- ▶ Temperatura de servicio: PVDF de entre +0 y +40 °C, PP/PE de entre +5 y +40 °C
- ▶ Susceptible de carga por compresión máx. 1 bar
- ▶ Con placas de fijación para una fácil instalación

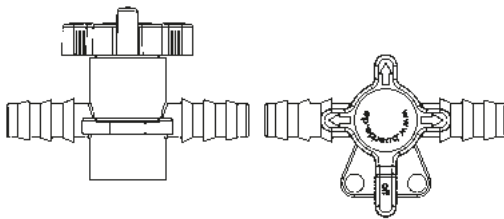

### Válvula de dos vías

Material	Para dimensiones mm	Diámetro nominal mm	Precio €	Escalado de descuentos	Tarifa escalonada €	Nº de artículo		
PP/PE	5-7	4		50		8605-0060	N4	
PP/PE	7-9	6		50		8605-0080	N4	
PP/PE	9-11	8		50		8605-0100	N4	
PP/PE	11-13	8		50		8605-0120	N4	
PVDF	5-7	4		50		8607-0060	N4	
PVDF	7-9	6		50		8607-0080	N4	
PVDF	9-11	8		50		8607-0100	N4	
PVDF	11-13	8		50		8607-0120	N4	

### Válvula de tres vías

Material	Para dimensiones mm	Diámetro nominal mm	Precio €	Escalado de descuentos	Tarifa escalonada €	Nº de artículo		
PP/PE	5-7	4		50		8606-0060	N4	
PP/PE	7-9	6		50		8606-0080	N4	
PP/PE	9-11	8		50		8606-0100	N4	
PP/PE	11-13	8		50		8606-0120	N4	
PVDF	5-7	4		50		8608-0060	N4	
PVDF	7-9	6		50		8608-0080	N4	
PVDF	9-11	8		50		8608-0100	N4	
PVDF	11-13	8		50		8608-0120	N4	

## Válvula de PTFE de dos y tres vías



Válvulas de dos/tres vías de PTFE macizo con boquillas para manguera. Resistentes a los productos químicos. Sus extraordinarias propiedades de deslizamiento le confieren una absoluta suavidad de funcionamiento.

Mangos azules fabricados en PP.

- ▶ Susceptible de carga por compresión máx. 1 bar
- ▶ Adecuada para vacío hasta  $10^{-1}$  mmHg
- ▶ Tratable en autoclave

### Válvula de PTFE de dos y tres vías

Modelo	Para dimensiones mm	Diámetro nominal mm	Precio €	Escalado de descuentos	Tarifa escalonada €	Nº de artículo	
Válvula de tres vías	4,5	2		10		8610-0001	N4
Válvula de tres vías	6,8	3		10		8610-0003	N4
Válvula de tres vías	10	4		10		8610-0006	N4
Válvula de dos vías	4,5	2		10		8610-0010	N4
Válvula de dos vías	6,8	3		10		8610-0012	N4
Válvula de dos vías	10	4		10		8610-0015	N4

## Llave de paso



Sencilla llave de paso con boquillas para manguera a ambos lados.

- ▶ HDPE natural
- ▶ Resistente a ácidos y productos químicos
- ▶ Resistente a presiones de hasta 0,3 bares

### Llave de paso

Para dimensiones mm	Diámetro nominal mm	Longitud mm	Precio €	Escalado de descuentos	Tarifa escalonada €	Nº de artículo	
9-11	7	85		50		8614-0007	N4
12-15	9	97		50		8614-0009	N4



## Válvula de retención con boquillas cónicas de PP

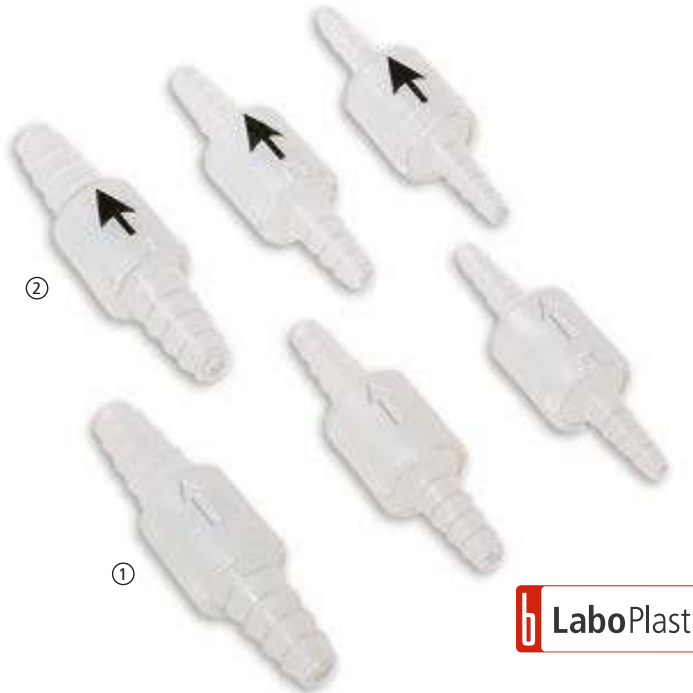

Válvulas de retención con flecha de dirección grabada o impresa en color negro. Con boquillas cónicas. Múltiples aplicaciones.

- ▶ Susceptible de carga por compresión máx. 4 bares
- ▶ Temperatura de servicio +0 a +40 °C
- ▶ Con bola de válvula de PP, previo pedido también con bola de acero inoxidable o PTFE.

## Válvula de retención de PP



Válvula de PP y POM, junta de EPDM, muelle de acero inoxidable 1.4401.

- ▶ Presión máxima de servicio 6 bares (a +20 °C)
- ▶ Temperatura máxima de servicio 80 °C
- ▶ Diferencia de presión 12 mbar

### Válvula de retención con boquillas cónicas de PP

Para dimensiones mm	Impresión	Precio €	Escalado de descuentos	Tarifa escalonada €	Nº de artículo	
① 6-8	grabado		100		8714-0060	N4
① 8-10	grabado		100		8714-0080	N4
① 10-14	grabado		100		8714-0100	N4
② 6-8	negro		100		8714-1006	N4
② 8-10	negro		100		8714-1008	N4
② 10-14	negro		100		8714-1010	N4

### Válvula de retención de PP

Rosca	Precio €	Escalado de descuentos	Tarifa escalonada €	Nº de artículo	
1/2"		5		8540-0012	N3

## Acoplamientos de cierre rápido para manguera



La conexión rápida y segura para líquidos, gases, aire a presión y vacío. Los acoplamientos de cierre rápido son ideales para la separación y conexión de mangueras, equipos, conjuntos de aparatos, recipientes, etc. Los acoplamientos de cierre rápido se caracterizan por una máxima calidad, una fiabilidad demostrada, una mínima necesidad de espacio, un flujo máximo, un manejo sencillo (con una mano) y un diseño atractivo. Cumplen las más altas exigencias.

Los acoplamientos están disponibles en dos materiales diferentes: POM (polioximetileno) y PP (polipropileno). Los acoplamientos de cierre rápido se pueden suministrar con boquilla para manguera, racor para manguera o pieza de montaje para cuadros de distribución, con o sin bloqueo de válvula.

La junta tórica garantiza la estanqueidad de los acoplamientos de cierre rápido. Dentro del mismo tamaño del flujo se pueden encajar entre sí todos los acoplamientos (pieza hembra) y boquillas (pieza macho).

- ▶ Resorte/Bloqueo: Acero inoxidable V4A

### POM:

- ▶ Junta (estándar): Buna-N
- ▶ Presión de servicio a 20 °C: desde vacío hasta 10 bares
- ▶ Temperatura de servicio: -40 °C a +80 °C

### Polipropileno:

- ▶ Junta (estándar): EPDM
- ▶ Presión de servicio a 20 °C: hasta 8 bares
- ▶ Temperatura de servicio: 0 °C a +110 °C

### Aplicación con versión con válvula

1. Los acoplamientos se juntan de forma sencilla, se encajan de forma automática y abren las válvulas.
2. Al desacoplar (manejo con una mano) se cierran las válvulas automáticamente, de modo que queda descartada cualquier fuga.



# Acoplamiento para manguera, plástico macizo (POM), Ø 6,4 mm



Acoplamiento para manguera, plástico macizo (POM), Ø 6,4 mm, completos								
Modelo	Diámetro interior de manguera mm	Tipo de conexión	Diámetro nominal mm	Longitud mm	Precio €	Escalado de descuentos	Tarifa escalonada €	Nº de artículo
Acoplamiento completo, sin válvula	6,4	Boquilla para manguera	6,4	54		25		8780-1040 N3
Acoplamiento completo, sin válvula	9,5	Boquilla para manguera	6,4	54		25		8780-1060 N3



Acoplamiento, plástico macizo, Ø 6,4 mm, piezas macho, manguito de unión con boquillas para manguera								
Modelo	Diámetro interior de manguera mm	Tipo de conexión	Diámetro nominal mm	Longitud mm	Precio €	Escalado de descuentos	Tarifa escalonada €	Nº de artículo
Boquilla roscada, sin válvula	6,4	Boquilla para manguera	6,4	36		25		8782-1040 N3
Manguito de unión, sin válvula	9,5	Boquilla para manguera	6,4	36		25		8782-1060 N3



Acoplamiento, plástico macizo, Ø 6,4 mm, piezas macho, manguito de unión en ángulo con boquillas para manguera								
Modelo	Diámetro interior de manguera mm	Tipo de conexión	Diámetro nominal mm	Longitud mm	Precio €	Escalado de descuentos	Tarifa escalonada €	Nº de artículo
Manguito de unión en ángulo, sin válvula	9,5	Boquilla para manguera	6,4	23		25		8783-1060 N3



Acoplamiento, plástico macizo, Ø 6,4 mm, piezas hembra, acoplamiento con boquillas para manguera								
Modelo	Diámetro interior de manguera mm	Tipo de conexión	Diámetro nominal mm	Longitud mm	Precio €	Escalado de descuentos	Tarifa escalonada €	Nº de artículo
Acoplamiento, sin válvula	6,4	Boquilla para manguera	6,4	34		25		8781-1040 N3
Acoplamiento, sin válvula	9,5	Boquilla para manguera	6,4	34		25		8781-1060 N3



Acoplamiento, plástico macizo, Ø 6,4 mm, piezas hembra, acoplamiento para manguera con rosca exterior								
Modelo	Rosca	Tipo de conexión	Diámetro nominal mm	Longitud mm	Precio €	Escalado de descuentos	Tarifa escalonada €	Nº de artículo
Acoplamiento, sin válvula	3/8" NPT	Rosca	6,4	35		25		8783-1062 N3

## Acoplamientos Ø 3,2 mm, piezas hembra



### Acoplamientos Ø 3,2 mm, piezas hembra, acoplamiento para manguera con rosca exterior

Rosca	Material	Modelo	Longitud mm	Precio €	Escalado de descuentos	Tarifa escalonada €	Nº de artículo
1/8" NPT	POM	con válvula	26		25		8740-1122 N3
1/4" NPT	POM	con válvula	28		25		8740-1142 N3
1/4" BSP	POM	con válvula	28		25		8740-1141 N3
1/8" NPT	Polipropileno	con válvula	26		25		8740-2022 N3



### Acoplamientos Ø 3,2 mm, piezas hembra, acoplamiento de manguera con boquillas para manguera

Diámetro interior de manguera mm	Material	Modelo	Longitud mm	Precio €	Escalado de descuentos	Tarifa escalonada €	Nº de artículo
3,2	POM	con válvula	42		25		8741-1202 N3
4,8	POM	con válvula	47		25		8741-1203 N3
6,4	POM	con válvula	47		25		8741-1204 N3
3,2	POM	sin válvula	42		25		8741-1002 N3
4,8	POM	sin válvula	47		25		8741-1003 N3
6,4	POM	sin válvula	47		25		8741-1004 N3
3,2	Polipropileno	con válvula	42		25		8741-2002 N3



### Acoplamientos Ø 3,2 mm, piezas hembra, acoplamiento de manguera con racor para manguera

Diámetro interior x exterior de manguera mm	Material	Modelo	Longitud mm	Precio €	Escalado de descuentos	Tarifa escalonada €	Nº de artículo
4 x 6	POM	con válvula	44		25		8742-1104 N3
4 x 6	Polipropileno	con válvula	44		25		8742-2004 N3



### Acoplamientos Ø 3,2 mm, piezas hembra, para montaje de placa con boquilla para manguera

Diámetro interior de manguera mm	Material	Modelo	Diámetro de perforación de placas mm	Longitud mm	Precio €	Escalado de descuentos	Tarifa escalonada €	Nº de artículo
1,6	POM	con válvula	13	36		25		8743-1101 N3
3,2	POM	con válvula	13	42		25		8743-1102 N3
4,8	POM	con válvula	13	47		25		8743-1103 N3
6,4	POM	con válvula	13	47		25		8743-1104 N3
1,6	PP	con válvula	13	36		25		8743-2001 N3
6,4	PP	con válvula	13	47		25		8743-2004 N3



### Acoplamientos Ø 3,2 mm, piezas hembra, para montaje de placa con racor para manguera

Diámetro de perforación de placas mm	Material	Modelo	Diámetro interior x exterior de manguera mm	Longitud mm	Precio €	Escalado de descuentos	Tarifa escalonada €	Nº de artículo
13	POM	con válvula	4 x 6	44		25		8744-1104 N3
13	POM	sin válvula	4 x 6	44		25		8744-1004 N3
13	PP	con válvula	4 x 6	44		25		8744-2004 N3

## Acoplamientos Ø 3,2 mm, piezas macho



### Acoplamientos Ø 3,2 mm, piezas macho, boquilla para manguera con rosca exterior

Rosca	Material	Modelo	Longitud mm	Precio €	Escalado de descuentos	Tarifa escalonada €	Nº de artículo
1/8" NPT	POM	sin válvula	15		25		8750-1022 N3
1/8" BSP	POM	con válvula	22		25		8750-1121 N3

### Acoplamientos Ø 3,2 mm, piezas macho, manguito de unión con boquillas para manguera

Diámetro interior de manguera mm	Material	Modelo	Longitud mm	Precio €	Escalado de descuentos	Tarifa escalonada €	Nº de artículo
1,6	POM	sin válvula	20		25		8751-1001 N3
3,2	POM	sin válvula	27		25		8751-1002 N3
4,8	POM	sin válvula	32		25		8751-1003 N3
6,4	POM	sin válvula	32		25		8751-1004 N3
1,6	POM	con válvula	34		25		8751-1101 N3
3,2	POM	con válvula	42		25		8751-1102 N3
4,8	POM	con válvula	44		25		8751-1103 N3
6,4	POM	con válvula	40		25		8751-1104 N3
1,6	Polipropileno	con válvula	34		25		8751-2101 N3
3,2	Polipropileno	con válvula	43		25		8751-2102 N3
6,4	Polipropileno	con válvula	40		25		8751-2104 N3

### Acoplamientos Ø 3,2 mm, piezas macho, acoplamiento de cierre con racor para manguera

Diámetro interior x exterior de manguera mm	Material	Modelo	Longitud mm	Precio €	Escalado de descuentos	Tarifa escalonada €	Nº de artículo
4 x 6	POM	sin válvula	37		25		8752-1004 N3
4 x 6	POM	con válvula	37		25		8752-1104 N3
2 x 4	POM	con válvula	27		25		8752-1142 N3
4 x 6	Polipropileno	con válvula	37		25		8752-2104 N3

### Acoplamientos Ø 3,2 mm, piezas macho, para montaje de placa con boquilla para manguera

Diámetro interior de manguera mm	Material	Modelo	Diámetro de perforación de placas mm	Longitud mm	Precio €	Escalado de descuentos	Tarifa escalonada €	Nº de artículo
3,2	POM	con válvula	13	41		25		8753-1102 N3
4,8	POM	con válvula	13	46		25		8753-1103 N3
6,4	POM	con válvula	13	46		25		8753-1104 N3

### Acoplamientos Ø 3,2 mm, piezas macho, para montaje de placa con racor para manguera

Diámetro interior x exterior de manguera mm	Material	Modelo	Diámetro de perforación de placas mm	Longitud mm	Precio €	Escalado de descuentos	Tarifa escalonada €	Nº de artículo
4 x 6	POM	con válvula	13	43		25		8754-1104 N3

### Acoplamientos Ø 3,2 mm, piezas macho, para manguito de unión en ángulo con boquilla para manguera

Diámetro interior de manguera mm	Material	Modelo	Longitud mm	Precio €	Escalado de descuentos	Tarifa escalonada €	Nº de artículo
3,2	POM	con válvula	28		25		8755-1102 N3
6,4	POM	con válvula	28		25		8755-1104 N3
6,4	Polipropileno	con válvula	28		25		8755-2004 N3

## Acoplamientos Ø 6,4 mm, piezas hembra



### Acoplamientos Ø 6,4 mm, piezas hembra, acoplamiento para manguera con rosca exterior

Rosca	Material	Modelo	Longitud mm	Precio €	Escalado de descuentos	Tarifa escalonada €	Nº de artículo
1/4" BSP	POM	sin válvula	29		25		8760-1041 N3
1/4" NPT	POM	sin válvula	29		25		8760-1042 N3
3/8" BSP	POM	sin válvula	29		25		8760-1061 N3
1/4" BSP	POM	con válvula	29		25		8760-1141 N3
1/4" NPT	POM	con válvula	29		25		8760-1142 N3
1/4" NPT	Polipropileno	con válvula	29		25		8760-2141 N3
3/8" NPT	Polipropileno	con válvula	29		25		8760-2161 N3



### Acoplamientos Ø 6,4 mm, piezas hembra, acoplamiento de manguera con boquilla para manguera

Diámetro interior de manguera mm	Material	Modelo	Longitud mm	Precio €	Escalado de descuentos	Tarifa escalonada €	Nº de artículo
6,5	POM	sin válvula	50		25		8761-1040 N3
8	POM	sin válvula	50		25		8761-1050 N3
9,5	POM	sin válvula	50		25		8761-1060 N3
6,5	POM	con válvula	50		25		8761-1140 N3
8	POM	con válvula	50		25		8761-1150 N3
9,5	POM	con válvula	50		25		8761-1160 N3
6,5	Polipropileno	con válvula	50		25		8761-2140 N3
9,5	Polipropileno	con válvula	50		25		8761-2160 N3



### Acoplamientos Ø 6,4 mm, piezas hembra, para montaje de placa con boquilla para manguera

Diámetro interior de manguera mm	Material	Modelo	Diámetro de perforación de placas mm	Longitud mm	Precio €	Escalado de descuentos	Tarifa escalonada €	Nº de artículo
6,5	POM	sin válvula	19	50		25		8763-1040 N3
8	POM	sin válvula	19	50		25		8763-1050 N3
6,5	POM	con válvula	19	50		25		8763-1140 N3
8	POM	con válvula	19	50		25		8763-1150 N3
9,5	POM	con válvula	19	50		25		8763-1160 N3
9,5	PP	con válvula	19	50		25		8763-2160 N3



### Acoplamientos Ø 6,4 mm, piezas hembra, acoplamiento de manguera con racor para manguera

Diámetro interior x exterior de manguera mm	Material	Modelo	Longitud mm	Precio €	Escalado de descuentos	Tarifa escalonada €	Nº de artículo
4 x 6	POM	con válvula	47		25		8762-1140 N3
8 x 10	POM	con válvula	50		25		8762-1310 N3
6 x 8	POM	con válvula	50		25		8762-1380 N3

## Acoplamientos Ø 6,4 mm, piezas macho



### Acoplamientos Ø 6,4 mm, piezas macho, boquilla para manguera con rosca exterior

Rosca	Material	Modelo	Longitud mm	Precio €	Escalado de descuentos	Tarifa escalonada €	Nº de artículo
1/4" NPT	POM	con válvula	38		25		8770-1142 N3
1/4" BSP	POM	sin válvula	32		25		8770-1041 N3
1/4" NPT	POM	sin válvula	32		25		8770-1042 N3
1/4" NPT	Polipropileno	con válvula	38		25		8770-2142 N3



### Acoplamientos Ø 6,4 mm, piezas macho, manguito de unión con boquillas para manguera

Diámetro interior de manguera mm	Material	Modelo	Longitud mm	Precio €	Escalado de descuentos	Tarifa escalonada €	Nº de artículo
6,5	POM	sin válvula	32		25		8771-1040 N3
8	POM	sin válvula	32		25		8771-1050 N3
9,5	POM	sin válvula	32		25		8771-1060 N3
6,5	POM	con válvula	47		25		8771-1140 N3
8	POM	con válvula	47		25		8771-1150 N3
9,5	POM	con válvula	42		25		8771-1160 N3
6,5	Polipropileno	con válvula	47		25		8771-2140 N3
9,5	Polipropileno	con válvula	42		25		8771-2160 N3



### Acoplamientos Ø 6,4 mm, piezas macho, para montaje de placa con boquilla para manguera

Diámetro interior de manguera mm	Material	Modelo	Diámetro de perforación de placas mm	Longitud mm	Precio €	Escalado de descuentos	Tarifa escalonada €	Nº de artículo
6,5	POM	sin válvula	19	35		25		8773-1040 N3
9,5	POM	sin válvula	19	47		25		8773-1060 N3
6,5	POM	con válvula	19	49		25		8773-1140 N3
8	POM	con válvula	19	49		25		8773-1150 N3
9,5	POM	con válvula	19	49		25		8773-1160 N3



### Acoplamientos Ø 6,4 mm, piezas macho, acoplamiento de cierre con racor para manguera

Diámetro interior x exterior de manguera mm	Material	Modelo	Longitud mm	Precio €	Escalado de descuentos	Tarifa escalonada €	Nº de artículo
4 x 6	POM	con válvula	45		25		8772-1140 N3
6 x 8	POM	con válvula	43		25		8772-1380 N3
8 x 10	POM	con válvula	43		25		8772-1310 N3
6 x 8	POM	sin válvula	35		25		8772-1280 N3



### Acoplamientos Ø 6,4 mm, piezas macho, para montaje de placa con racor para manguera

Diámetro interior x exterior de manguera mm	Material	Modelo	Diámetro de perforación de placas mm	Longitud mm	Precio €	Escalado de descuentos	Tarifa escalonada €	Nº de artículo
4 x 6	POM	con válvula	19	45		25		8774-1140 N3
6 x 8	POM	con válvula	19	49		25		8774-1380 N3



### Acoplamientos Ø 6,4 mm, piezas macho, para manguito de unión en ángulo con boquilla para manguera

Diámetro interior de manguera mm	Material	Modelo	Longitud mm	Precio €	Escalado de descuentos	Tarifa escalonada €	Nº de artículo
6,5	POM	sin válvula	31		25		8775-1040 N3
9,5	POM	sin válvula	31		25		8775-1060 N3
9,5	POM	con válvula	31		25		8775-1160 N3
6,5	Polipropileno	con válvula	31		25		8775-2140 N3

## Conexiones roscadas



- ▶ Polipropileno

Boquilla para manguera con rosca exterior fija.

### Boquilla para manguera fija, rosca exterior

Rosca	Diámetro de boquillas mm	Diámetro nominal mm	Precio €	Escalado de descuentos	Tarifa escalonada €	Nº de artículo	
3/8"	12	7,5		20		8545-3812	N3
1/2"	13	8		20		8545-0012	N3
1/2"	16	10		20		8545-1216	N3
1/2"	20	13		20		8545-1220	N3
3/4"	12	7,5		20		8545-3412	N3
3/4"	16	10		20		8545-0034	N3
3/4"	20	13		20		8545-3420	N3
1"	25	19		10		8545-0100	N3



- ▶ Boquilla para manguera, PP
- ▶ Junta de EPDM

Boquilla para manguera con sobretuerca, rosca interior.

### Boquilla para manguera con sobretuerca, rosca interior

Rosca	Diámetro de boquillas mm	Diámetro nominal mm	Precio €	Escalado de descuentos	Tarifa escalonada €	Nº de artículo	
1/2"	13	9		20		8546-0012	N3
1/2"	16	10		20		8546-1216	N3
3/4"	10	6		20		8546-3410	N3
3/4"	12	7,5		20		8546-3412	N3
3/4"	13	8,5		20		8546-3413	N3
3/4"	16	10		20		8546-0034	N3
3/4"	20	13		20		8546-3420	N3
1"	25	20		10		8546-0100	N3



- ▶ Polipropileno

Codo para manguera, 90°, con rosca exterior fija.

### Codo para manguera fijo, rosca exterior

Rosca	Diámetro de boquillas mm	Diámetro nominal mm	Precio €	Escalado de descuentos	Tarifa escalonada €	Nº de artículo	
1/2"	12	7,5		20		8547-0012	N3
1/2"	16	11		20		8547-1216	N3
1/2"	20	15		20		8547-1220	N3
3/4"	12	7,5		20		8547-0034	N3
3/4"	20	15		20		8547-3420	N3
3/4"	22	17		20		8547-3422	N3
1"	25	19,5		10		8547-0100	N3



- ▶ Codo para manguera, PP
- ▶ Junta de EPDM

Codo para manguera, 90°, con sobretuerca, rosca interior y boquilla reductora.

### Codo para manguera, sobretuerca, rosca interior

Rosca	Diámetro de boquillas mm	Diámetro nominal mm	Precio €	Escalado de descuentos	Tarifa escalonada €	Nº de artículo	
1/2"	12	7,5		20		8548-0012	N3
3/4"	12	7		20		8548-3412	N3
3/4"	16	11		20		8548-0034	N3
3/4"	20	15,5		20		8548-3420	N3
1"	25	19,5		10		8548-0100	N3



## Conexiones roscadas



► PP

Codo para manguera, 90°, con sobretuerca, rosca interior y boquilla reductora.

### Codo de manguera con sobretuerca, blanco

Rosca	Diámetro de salida mm	Diámetro nominal mm	Precio €	Escalado de descuentos	Tarifa escalonada €	Nº de artículo	
M29x1,75	9	15		20		8548-0020	N3
M36x3	10	20		20		8548-0025	N3
M42x3	11	25		10		8548-0030	N3



► PP

Conexión de recipiente con rosca exterior, completa con juntas de EPDM, para un fácil montaje de rosca en las paredes del recipiente.

### Conexión de recipiente

Rosca	Diámetro nominal mm	Precio €	Escalado de descuentos	Tarifa escalonada €	Nº de artículo	
1/2"	13,5		20		8533-0012	N3
3/4"	18		10		8533-0034	N3
1"	24		20		8533-0100	N3



Tuerca hexagonal con rosca interior.

### Tuerca hexagonal

Rosca	Material	Precio €	Escalado de descuentos	Tarifa escalonada €	Nº de artículo	
1/2"	HDPE		10		8537-0012	N3
3/4"	HDPE		10		8537-0034	N3
1"	HDPE		10		8537-0100	N3
2"	PP		10		8537-0200	N3



► PE

Juntas planas fabricadas en polietileno transparente, se adaptan a roscas exteriores o interiores.

### Juntas planas de PE

Rosca	Modelo	Unidades por pack	Precio €	Escalado de descuentos	Tarifa escalonada €	Nº de artículo	
1/2"	para boquillas exteriores	10		10		8538-0012	N3
3/4"	para boquillas exteriores	10		10		8538-0034	N3
1"	para boquillas exteriores	10		10		8538-0100	N3
2"	para boquillas exteriores	10		10		8538-0200	N3
1/2"	para boquillas interiores	10		10		8539-0012	N3
3/4"	para boquillas interiores	10		10		8539-0034	N3
1"	para boquillas interiores	10		10		8539-0100	N3

## Conexiones roscadas

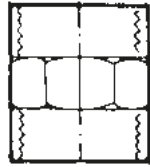

Manguito con rosca interior.

► Polipropileno

### Manguito, rosca interior



Rosca	Diámetro nominal mm	Precio €	Escalado de des-cuentos	Tarifa escalonada €	Nº de artículo	
1/2"	19		10		8501-0012	N3
3/4"	23		10		8501-0034	N3
1"	28,5		10		8501-0100	N3



Manguito de unión con rosca exterior.

► Polipropileno

### Manguito de unión, rosca exterior



Rosca	Diámetro nominal mm	Precio €	Escalado de des-cuentos	Tarifa escalonada €	Nº de artículo	
1/2"	13,5		10		8505-0012	N3
3/4"	18		10		8505-0034	N3
1"	23,5		10		8505-0100	N3

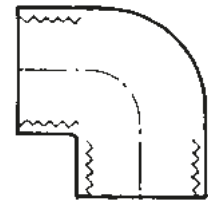

Ángulo de 90°, rosca interior.

► Polipropileno

### Ángulo de 90°, rosca interior



Rosca	Diámetro nominal mm	Precio €	Escalado de des-cuentos	Tarifa escalonada €	Nº de artículo	
1/2"	17,5		10		8515-0012	N3
3/4"	23		10		8515-0034	N3
1"	28,5		10		8515-0100	N3

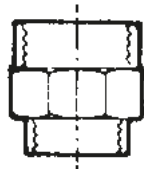

Manguito reducido con rosca interior.

► Polipropileno

### Manguito, reducido, rosca interior



Rosca	Diámetro nominal mm	Precio €	Escalado de des-cuentos	Tarifa escalonada €	Nº de artículo	
1/2"-3/4"	17,5		10		8502-1234	N3
3/4"-1"	23		10		8502-3410	N3



Manguito de unión, reducido, con rosca exterior

► Polipropileno

### Manguito de unión, reducido, rosca exterior



Rosca	Diámetro nominal mm	Precio €	Escalado de des-cuentos	Tarifa escalonada €	Nº de artículo	
1/2"-3/4"	13,5		10		8506-1234	N3
3/4"-1"	18		10		8506-3410	N3

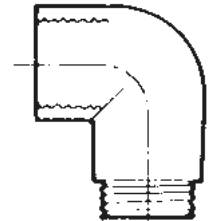

Ángulo de 90° con rosca interior/exterior.

► Polipropileno

### Ángulo de 90°, rosca interior/exterior



Rosca	Diámetro nominal mm	Precio €	Escalado de des-cuentos	Tarifa escalonada €	Nº de artículo	
1/2"	14		10		8516-0012	N3
3/4"	19		10		8516-0034	N3
1"	24,5		10		8516-0100	N3

## Conexiones roscadas

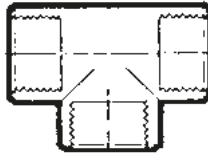

Pieza en T con rosca interior.

► Polipropileno

Pieza en T					
Rosca	Diámetro nominal mm	Precio €	Escalado de des-cuentos	Tarifa escalonada €	Nº de artículo
1/2"	17,5		10		8525-0012 N3
3/4"	23		10		8525-0034 N3
1"	28,5		10		8525-0100 N3

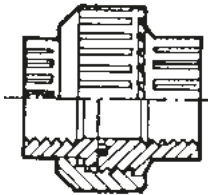

Racor con rosca interior, permite solucionar fácilmente las conexiones de tubos.

► Polipropileno

Racor					
Rosca	Diámetro nominal mm	Precio €	Escalado de des-cuentos	Tarifa escalonada €	Nº de artículo
1/2"	17,5		10		8510-0012 N3
3/4"	21,5		10		8510-0034 N3
1"	26,5		10		8510-0100 N3

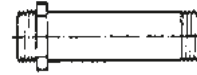

Prolongación de tubo con rosca exterior. 8520-0012, -0034 longitud 152 mm, 8520-0100 longitud 162 mm.

► Polipropileno

Prolongación de tubo					
Rosca	Diámetro nominal mm	Precio €	Escalado de des-cuentos	Tarifa escalonada €	Nº de artículo
1/2"	12,5		10		8520-0012 N3
3/4"	18		10		8520-0034 N3
1"	23,5		20		8520-0100 N3



Tapa de cierre con rosca interior.

► Polipropileno

Tapas de cierre					
Rosca	Precio €	Escalado de des-cuentos	Tarifa escalonada €	Nº de artículo	
1/2"		10		8535-0012	N3
3/4"		10		8535-0034	N3
1"		10		8535-0100	N3

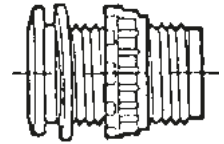

Conexión de recipiente con rosca exterior, completa con juntas de EPDM, para un fácil montaje de rosca en las paredes del recipiente.

► Polipropileno

Conexión de recipiente					
Rosca	Diámetro nominal mm	Precio €	Escalado de des-cuentos	Tarifa escalonada €	Nº de artículo
1/2"	13,5		10		8530-0012 N3
3/4"	18		10		8530-0034 N3
1"	24		10		8530-0100 N3

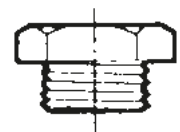

Tapones de cierre con rosca exterior.

► Polipropileno

Tapones de cierre					
Rosca	Precio €	Escalado de des-cuentos	Tarifa escalonada €	Nº de artículo	
1/2"		10		8536-0012	N3
3/4"		10		8536-0034	N3
1"		10		8536-0100	N3

## Bomba de vacío VacuMan

Bomba manual manejable con una mano para la generación de vacío o presión independiente de la red eléctrica (p. ej. filtración de vacío, muestreo, evacuación de desecadores, etc.). No necesita mantenimiento, autolubricante, resistente en gran medida a la corrosión. Conexión para mangueras con un diámetro interior de 6,4 mm. Disponible en PVC o en aluminio para condiciones más exigentes.



- ▶ Con o sin manómetro
- ▶ Juego de muestreo con manguera de succión y recipiente para muestras y juego de adaptadores para mangueras de entre 5 y 14 mm disponible como accesorio

## Bomba de presión y vacío VacuMan



- ▶ Con manómetro
- ▶ Juego de adaptadores para mangueras de entre 5 y 14 mm disponible como accesorio

### Bomba de vacío VacuMan

Manómetro	Carrera de émbolo aprox. ml	Material	Vacío mbar	Precio €	Nº de artículo	
no	32	Fabricadas en PVC	- 850		5620-0360	N3
sí	16	Fabricadas en PVC	- 850		5620-1180	N3
sí	32	Fabricadas en PVC	- 850		5620-1360	N3

### Accesorios

Descripción	Precio €	Nº de artículo
Juego de adaptadores para mangueras de entre 5 y 14 mm		5620-0010 N3
Juego de muestreo con manguera de succión y recipiente para muestras		5620-0020 N3

### Bomba de presión y vacío VacuMan

Manómetro	Material	Carrera de émbolo aprox. ml	Vacío mbar	Presión máx. bar	Precio €	Nº de artículo		
sí	Fabricadas en PVC	16	- 850	+ 2		5620-2180	N3	
sí	Aluminio	16	- 850	+ 2		5620-2181	N3	

### Accesorios

Descripción	Precio €	Nº de artículo
Juego de adaptadores para mangueras de entre 5 y 14 mm		5620-0010 N3
Juego de muestreo con manguera de succión y recipiente para muestras		5620-0020 N3

## Bomba eyectora de agua



- ▶ PP, PTFE, FKM
- ▶ Temperatura máx. de uso continuo 80 °C
- ▶ Incl. reductor a 1/2"

La bomba eyectora de agua sirve para la succión de líquidos y vapores y para la generación de vacío. Manejo sencillo y fácil limpieza. Consumo de agua muy reducido, presión de salida constante y gran poder de succión. Conexión del tubo de succión: Oliva, diámetro exterior 6 – 9 mm, tapa roscada GL 14. Consumo de agua a una presión a corriente máxima de 3,5 bares y una temperatura del agua de 12 °C: aprox. 190 l/h a 3,5 bares (absoluta). Para la evacuación de un recipiente de 1 l de presión normal a presión de salida se necesitan 6 l de agua. Capacidad de succión a una presión a corriente máxima de 3,5 bares y una temperatura del agua de 12 °C: 400 l/h de tiempo de evacuación para un recipiente de 1 l de presión normal a 100 mbar: 60 s (± 10 s). Presión de salida a una presión a corriente máxima de 3,5 bares y una temperatura del agua de 12 °C: < 16 mbar. La conexión de vacío es desenroscable y los adaptadores incluidos en el suministro ofrecen numerosas posibilidades de conexión a la red de tuberías de agua.

### Bomba eyectora de agua

Precio €	Escalado de descuentos	Tarifa escalonada €	Nº de artículo	
	10		9668-0200	N3

### Accesorios

Descripción	Precio €	Nº de artículo	
Reductores 3/8"		9668-0010	N3
Reductores M 22 x 1		9668-0011	N3

## Bomba de vacío de membrana/compresor



La bomba de vacío de membrana con un cabezal AirJet Mini resulta ideal para numerosas aplicaciones tanto de laboratorio como industriales. Esta bomba de marcha en seco trasiega, comprime y evacúa totalmente sin aceite, suprimiendo la contaminación y el ensuciamiento, y también puede utilizarse como compresor. La AirJet Mini permite trasegar y evacuar tanto aire como gases y vapores neutros o ligeramente agresivos o corrosivos.

- ▶ Peso 1,9 kg, dimensiones (largo/ancho/alto) 164/90/141 mm
- ▶ Conexión para manguera ID 4 mm
- ▶ Sin mantenimiento, no contaminante
- ▶ Gran estanquidad a los gases
- ▶ Muy silenciosa y sin vibraciones



⚠ ¡Atención! Tener en cuenta la "Lista de resistencias químicas".

### 1 Bomba de vacío de membrana/compresor AirJet Mini

Modelo	Capacidad de transporte l/min	Vacío mbar	Presión máx. bar	Precio €	Nº de artículo
2 Membrana de EPDM	6	100	2,4		5625-2000 N2
3 Membrana de PTFE	5,5	160	2,5		5625-2001 N2

### Accesorios

Descripción	Precio €	Nº de artículo
Cabezal regulador de precisión AirJet Mini		5625-2002 N2
Silenciador AirJet Mini		5625-2003 N2

## Desecador



Desecadores de material plástico, irrompibles, ligeros y aptos para vacío. La llave es adecuada para un vacío de hasta 980 mbar. Parte inferior y pieza insertada agujereada fabricadas en polipropileno. Tapa de policarbonato transparente con válvulas de retención y ventilación. Sellado con junta tórica de caucho de policlorobutadieno. Temperatura constante máx. +60 °C.

- ▶ Conexión para mangueras con un diámetro interior de 8,5 mm
- ▶ Junta tórica incluida en el suministro
- ▶ Placa matriz de agujeros y otras juntas tóricas disponibles como accesorios

### Desecador

Ø interior mm	Ø exterior mm	Altura mm	Precio €	Escalado de descuentos	Tarifa escalonada €	Nº de artículo
150	175	190		5		9791-0150 N3
200	235	230		5		9791-0200 N3
250	285	300		5		9791-0250 N3

### Accesorios

Descripción	Precio €	Nº de artículo
Placas matriz de agujeros para desecador para diámetro interior de 150 mm		9791-0151 N3
Placas matriz de agujeros para desecador para diámetro interior de 200 mm		9791-0201 N3
Placas matriz de agujeros para desecador para diámetro interior de 250 mm		9791-0251 N3
Junta tórica para desecador para diámetro interior de 150 mm		9791-0152 N3
Junta tórica para desecador para diámetro interior de 200 mm		9791-0202 N3
Junta tórica para desecador para diámetro interior de 250 mm		9791-0252 N3

## Recogedor de mercurio



El recogedor de mercurio de Bürkle permite recoger de forma sencilla el mercurio derramado y volver a utilizarlo. El recogedor está compuesto por un recipiente con una tapa de rosca a la que se le ha colocado una capa de espuma plástica especial. Si se presiona suavemente sobre el mercurio derramado, los poros de la espuma se abren y recogen las gotas de mercurio. Cuando la tapa se enrosca al recipiente, las gotas se sueltan y caen dentro a través del disco separador perforado.



### Recogedor de mercurio

Precio €	Escalado de descuentos	Tarifa escalonada €	Nº de artículo
	10		9789-0001 N4

### Accesorios

Descripción	Precio €	Nº de artículo
Capa de espuma plástica de repuesto para el recogedor de mercurio		9789-0002 N4

## Mini ducha lavaojos Eyes Fresh



Mini ducha lavaojos ideal para laboratorios, unidades de trasiego u otros lugares en los que se trabaja con sustancias agresivas. Eyes Fresh se puede montar en cualquier grifo de agua fría convencional. Con solo pulsar un botón se puede cambiar de ducha lavaojos al goteo de agua para el lavado (al cerrar el grifo se vuelve a la función de ducha lavaojos). Compatible con grifos de agua con rosca exterior de M22x1, 1/2" o 3/8". Si la presión de agua es suficiente, rendimiento según la norma DIN EN 15154-2.

## Botella lavaojos



Botella vacía con una capacidad de 600 ml, segura contra fugas gracias a la válvula basculante y a la capa protectora contra el polvo. PE transparente con instrucciones impresas (en alemán).

### Mini ducha lavaojos Eyes Fresh



Modelo	Precio €	Escalado de descuentos	Tarifa escalonada €	Nº de artículo
Pulsar botón para goteo de agua		5		2515-0100 N4

### Botella lavaojos



Precio €	Escalado de descuentos	Tarifa escalonada €	Nº de artículo
	10		2507-2000 N3

### Soporte para botella lavaojos

Precio €	Escalado de descuentos	Tarifa escalonada €	Nº de artículo
	10		2507-2001 N3

## HotGrip



Guante fabricado en caucho de silicona resistente tanto al frío como al calor. Protege los dedos y las manos de quemaduras y congelaciones cuando se trabaja con aparatos a temperaturas extremas. HotGrip es resistente a temperaturas de entre  $-50\text{ }^{\circ}\text{C}$  y  $+200\text{ }^{\circ}\text{C}$  ( $+250\text{ }^{\circ}\text{C}$  en intervalos cortos). Tanto las sustancias como los utensilios congelados, calientes o incluso en ebullición pueden ser manipulados con seguridad. El caucho de silicona es extremadamente elástico y antideslizante, lo que permite coger con seguridad utensilios con superficies lisas, como por ejemplo matraces calientes.

Modelo	Color	Precio €	Escalado de descuentos	Tarifa escalonada €	Nº de artículo	
Para toda la mano	rojo		10		9768-0001	N3
Para pulgar y un dedo	blanco		10		9768-0002	N3
Para pulgar y 2 - 3 dedos	blanco		10		9768-0003	N3

## Guantes protectores Rubiflex



De caña corta o larga. Trabajo seguro con grasas, aceites minerales, disolventes y muchos ácidos y lejías.

- ▶ De nitrilo
- ▶ Empuñadura blanda y muy flexible
- ▶ Gran resistencia al desgaste y al cizallamiento
- ▶ Cómoda cara interior Intellock de algodón
- ▶ En conformidad con la norma EN 374

**!** ¡Atención! Tener en cuenta la "Lista de resistencias químicas".

Modelo	Longitud cm	Precio €	Escalado de descuentos	Tarifa escalonada €	Nº de artículo	
Estándar	37		10		2507-0002	N3
caña larga	60		10		2507-0003	N3



## Tapones normalizados



Los tapones son translúcidos, química y biológicamente neutrales e inalterables por comestibles conforme a la recomendación XV de la BfR y al art. 177.2600 de la FDA.

- ▶ Resistentes a temperaturas de entre -60 °C y + 200 °C, hasta +230 °C en intervalos cortos
- ▶ Esterilizables
- ▶ Ninguna toxicidad

Tapones normalizados de caucho de silicona



Ø inferior mm	Ø superior mm	Altura mm	Precio €	Escalado de descuentos	Tarifa escalonada €	Nº de artículo
5	9	20		100		9764-0610 N3
8	12	20		100		9764-0913 N3
10,5	14,5	20		100		9764-1115 N3
14	18	20		100		9764-1418 N3
17	22	25		100		9764-1621 N3
18	24	30		100		9764-1924 N3
21	27	30		100		9764-2227 N3
26	32	30		100		9764-2531 N3
29	35	30		100		9764-2834 N3

## Tapones normalizados PVC

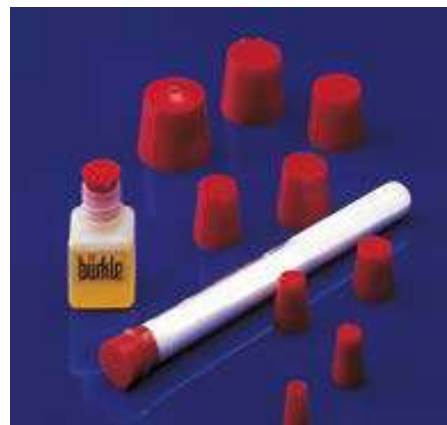

Tapones normalizados para laboratorio fabricados en PVC con buena resistencia química contra ácidos y lejías.

- ▶ PVC blando, rojo



¡Atención! Tener en cuenta la "Lista de resistencias químicas".

Tapones normalizados de PVC



Ø inferior mm	Ø superior mm	Altura mm	Precio €	Escalado de descuentos	Tarifa escalonada €	Nº de artículo
7	10	18		100		9763-0610 N3
9	13	20		100		9763-0913 N3
11	15	20		100		9763-1115 N3
14	18	20		100		9763-1418 N3
16	21	24		100		9763-1621 N3
19	24	25		100		9763-1924 N3
22	27	24		100		9763-2227 N3
25	31	29		100		9763-2531 N3
28	34	30		100		9763-2834 N3
31	38	33		100		9763-3138 N3
34	41	35		100		9763-3441 N3
42	49	34		100		9763-4249 N3
46	53	39		100		9763-4654 N3

## Tapones de PE



Tapones fabricados en PE, huecos con anillos de obturación y mango octogonal.

- ▶ PE

Tapones de PE para esmerilados normalizados



Tapón normalizado	Ø inferior mm	Ø superior mm	Precio €	Escalado de descuentos	Tarifa escalonada €	Nº de artículo
7/16	5,9	7,5		100		9760-0716 N3
10/19	8,2	10		100		9760-1019 N3
12/21	10,4	12,5		100		9760-1221 N3
14/23	12,1	14,5		100		9760-1423 N3
19/26	16,4	19		100		9760-1926 N3
24/29	21,1	24		100		9760-2429 N3
29/32	25,8	29		100		9760-2932 N3
34/35	31	34,5		100		9760-3435 N3
45/40	41	45		100		9760-4045 N3



Tapones de apriete de silicona



Atornilladura de apriete



Atornilladura de apriete con centro de NS

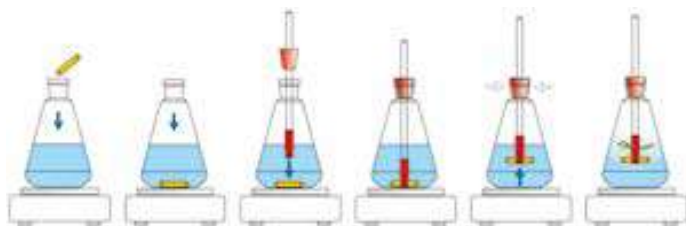

Con fish-clip se agitan de forma cuidadosa cultivos de células, medios abrasivos y otros líquidos mecánicamente sensibles. No se produce ninguna trituración de catalizadores biológicos como enzimas o células. No se rayan los fondos de los recipientes ni se destruyen debido a las barritas agitadoras magnéticas que “saltan”. También para aberturas de recipiente estrechas. Con fish-clip se puede agitar cuidadosamente el contenido de todo tipo de recipientes como vasos, botellas, matraces de Erlenmeyer y de fondo redondo, etc.

- ▶ PVDF, tratable en autoclave, extraordinaria resistencia química
- ▶ Rotor con un diámetro de 15 mm
- ▶ Estanco al gas
- ▶ Mango fijo de 250 mm de longitud
- ▶ Incluye barritas agitadoras



Agitador magnético no incluido en el suministro.

### fishclip

Color	Adecuado para barritas agitadoras de diámetro mm	Precio €	Escalado de descuentos	Tarifa escalonada €	Nº de artículo
azul	6		10		8280-0006 N4
rojo	8		10		8280-0008 N4

### Accesorios

Descripción	Precio €	Nº de artículo
Tapones de apriete para fishclip, para NS 29/32		8280-0253 N4
Tapones de apriete para fishclip, para NS 19/26		8280-0257 N4
Atornilladura de apriete para fishclip GL 25, rojo		8280-0254 N4
Atornilladura de apriete para fishclip GL 32, gris		8280-0255 N4
Atornilladura de apriete para fishclip GL 25 con adaptador NS 19/26		8280-0256 N4
Atornilladura de apriete para fishclip GL 32 con adaptador NS 29/32		8280-0321 N4
Barritas agitadoras magnéticas individuales, longitud 15 mm, Ø 6 mm		8271-1506 N3
Barritas agitadoras magnéticas individuales, longitud 20 mm, Ø 6 mm		8271-2006 N3
Barritas agitadoras magnéticas individuales, longitud 25 mm, Ø 6 mm		8271-2506 N3
Barritas agitadoras magnéticas individuales, longitud 30 mm, Ø 6 mm		8271-3006 N3
Barritas agitadoras magnéticas individuales, longitud 40 mm, Ø 8 mm		8271-4008 N3
Barritas agitadoras magnéticas individuales, longitud 50 mm, Ø 8 mm		8271-5008 N3

## Barritas agitadores



Barritas agitadoras cilíndricas con superficie lisa, múltiples aplicaciones.

- ▶ PTFE opaco
- ▶ Temperatura máx. de uso +270 °C
- ▶ Alta fuerza magnética permanente y larga vida útil

El juego de barritas agitadoras magnéticas consta de diez de las barritas más habituales, todas ellas incluidas en una caja transparente.

- ▶ Una pieza de cada una de estas medidas: 15 x 6 mm, 30 x 7mm
- ▶ Dos piezas de cada una de estas medidas: 20 x 7 mm, 25 x 7 mm, 40 x 7 mm y 50 x 7 mm

### Barritas agitadoras magnéticas individuales

Longitud mm	Diámetro mm	Adecuado para fish-clip	Precio €	Escalado de descuentos	Tarifa escalonada €	Nº de artículo
15	6	sí		10		8271-1506 N3
20	6	sí		10		8271-2006 N3
20	7	no		10		8271-2007 N3
25	6	sí		10		8271-2506 N3
25	7	no		10		8271-2507 N3
30	6	sí		10		8271-3006 N3
30	7	no		10		8271-3007 N3
40	7	no		10		8271-4007 N3
40	8	sí		10		8271-4008 N3
50	7	no		10		8271-5007 N3
50	8	sí		10		8271-5008 N3
80	10	no		10		8271-8010 N3

### Juego de barritas agitadoras magnéticas

Modelo	Precio €	Escalado de descuentos	Tarifa escalonada €	Nº de artículo
Juego de diez barritas		5		8271-1000 N3

## Pala agitadora



Pala agitadora de polipropileno para agitar cuidadosamente el contenido de recipientes de plástico y cristal.

- ▶ Polipropileno
- ▶ Irrompible
- ▶ A prueba de torsión
- ▶ Longitud total 1,17 m o 1,71 m



### Pala agitadora

Longitud mm	Anchura mm	Longitud total cm	Precio €	Nº de artículo
155	130	117		8203-2100 N3
190	167	171		8203-3150 N3



# Materiales plásticos, propiedades | resumen de su compatibilidad química

<b>EPDM</b>	Caucho etileno-propileno-dieno	<b>PC</b>	Policarbonato	<b>PTFE</b>	Politetra-fluoretileno (Teflon)
<b>FER</b>	Tetrafluoroetilen-Perfluorpropileno (Teflon FEP)	<b>PFA</b>	Perfluoralcoxi (Teflon PFA)	<b>PVC</b>	Cloruro de polivinilo
<b>FPM, FKM</b>	Fluor-polímero (Viton )	<b>PMP</b>	Polimetil penteno (TPX)	<b>PVDF</b>	Fluoruro de polivinilideno
<b>HDPE</b>	Polietileno de alta densidad	<b>PP</b>	Polipropileno	<b>SAN</b>	Acrilnitril-estireno
<b>LDPE</b>	Polietileno de baja densidad	<b>PS</b>	Poliestireno	<b>SI</b>	Goma de silicona
<b>PA</b>	Poliamida	<b>PSF</b>	Polisulfona		

Plástico	Temperatura max. °C 1)	min °C 2)	Vapor 4) 121°C	Esterilización 5) gas óxido de etileno	radiación gamma 2,5 kGy	química Formalina Etanol	Transparencia	Flexibilidad	Peso específico g/cm <sup>3</sup>	Absorción de agua %
EPDM	+ 120°	- 30 °	si	no	si	si	transparente	excelente	0,88	0,01
FEP	+ 205°	- 255°	si	si	no	si	transparente	sobresaliente	2,15	< 0,01
FPM	+ 200°	- 20°					negro	buena	1,90	
HDPE	+ 110°	- 50°	no	si	si	si	transparente	rigida	0,95	0,01
LDPE	+ 95°	- 50°	no	si	si	si	transparente	excelente	0,92	0,01
PA	+ 90°	- 0°	no	si	si	si	transparente	rigida	1,13	1,30
PC	+ 135°	- 135°	si	si	si	si	clara	no flexible	1,20	0,35
PFA	+ 250°	- 270°	si	si	no	si	transparente	excelente	2,15	0,03
PMP	+ 175°	- 150°	si	si	si	si	clara como vidrio	no flexible	0,83	0,01
PP	+ 135°	5°	si	si	no	si	transparente	no flexible	0,90	0,02
PS	+ 70°	- 20°	no	no	si	si	clara como vidrio	no flexible	1,05	0,05
PSU	+ 165°	- 100°	si	si		si	clara	rigida	1,24	0,30
PTFE	+ 270°	- 270°	si	si	no	si	opaco	excelente	2,25	< 0,01
PVC	+ 70°	- 30°	no <sup>3)</sup>	si	no	si	clara	no flexible	1,35	0,06
PVDF	+ 160°	- 40°	si	si	si	si	transparente	no flexible	1,78	0,04
SAN	+ 95°	- 40°	no	si	no	si	clara como vidrio	no flexible	1,03	0,05
SI	+ 180°	- 60°	si	si	no	si	transparente	excelente	1,10	
PETG	+ 70°	+ 5°	no	k.A.	k.A.	si	clara como vidrio	no flexible	1,78	0,70

1) Aún mayor durante períodos breves

2) Quebradizo a esa temperatura

3) Excepto tuberías de PVC, esterilizables con vapor hasta 121°C

4) Esterilización reiterada con vapor reduce la estabilidad mecánica

5) Enjuagar los equipos previamente con agua destilada (para evitar stress de cracking por corrosión). En el caso de recipientes cerrados, retirar o abrir ligeramente la tapa, recién volver a cerrar cuando el recipiente se ha enfriado

Grupos de sustancias a 20 °C	ABS	ECTFE	HDPE	LDPE	PA	PC	PMP	PP	PS	PTFE/FEP/PFA	PVC	SAN	SI
Aldehídos	-	+	+	+	0	0	0	+	-	+	-	-	0
Alcoholes alifáticos	+	+	+	+	0	+	+	+	+	+	+	+	+
Esteres	-	+	0	0	+	-	0	0	-	+	-	-	0
Eter	-	+	0	-	+	-	-	-	-	+	-	-	-
Cetonas	-	0	0	0	+	-	0	0	-	+	-	-	-
<b>Hidrocarburos</b>													
alifáticos	-	+	+	0	+	0	0	+	-	+	+	-	-
aromáticos	-	+	+	0	+	-	-	0	-	+	-	-	-
halogenados	-	+	0	-	0	-	-	0	-	+	-	-	-
Ácidos, débiles/diluidos	0	+	+	+	0	0	+	+	0	+	+	0	0
Ácidos, fuertes/concentrados	-	+	+	+	-	-	+	+	0	+	+	-	-
Ácidos, oxidantes	-	0	0	0	-	-	0	0	-	+	-	-	-
Alcalis	0	+	+	+	0	-	+	+	-	+	+	+	+

**+ = excelente resistencia química**

La acción permanente de la sustancia no produce daños en el plástico después de 30 días de contacto.El plástico puede permanecer resistente durante años.

**0 = buena/limitada resistencia química**

Un contacto constante ocasiona al cabo de aprox. 7 a 30 días daños leves, que ocasionalmente resultan reversibles (ablande, hinchado, disminución de la resistencia mecánica, tinciones).

**- = baja resistencia química**

El contacto permanente ocasiona en determinadas circunstancias daños inmediatos en el plástico. (Disminución de la resistencia mecánica, deformaciones, tinciones, roturas, disolución, riesgo de rotura).

## Determinación de roscas | Así encontrará el adaptador adecuado

Los barriles de plástico y recipientes presentan los tipos de rosca más diversos. Parte de ellas están normalizadas conforme a las directivas DIN, BSI o norteamericana. Además, existen roscas específicas del fabricante. Para la mayoría de las roscas de recipiente suministramos adaptadores adecuados para poder montar llaves de paso, bombas y otros accesorios. Para poder solicitar el adaptador adecuado, proceda del siguiente modo:

- 1. En primer lugar, determine la rosca del recipiente utilizando la tabla de roscas.** Si es posible, emplee para su medición un pie de rey. No obstante, la mayoría de las roscas se puede medir con precisión suficiente utilizando una regla. Si su recipiente dispone de una rosca exterior, necesitará un adaptador con rosca interior. Si dispone de una rosca interior, necesitará un adaptador con rosca exterior.
- 2. En la página 29 encontrará el adaptador adecuado.** Todas las denominaciones de rosca se relacionan directamente con el adaptador. Por tanto, si su recipiente dispone de una rosca exterior de 3/4", necesitará un adaptador con rosca interior de 3/4". Si no se encuentra aquí el adaptador necesario o no puede determinar la rosca, envíenos simplemente un cierre. Le enviaremos entonces el adaptador adecuado.



### Ejemplo

La rosca de su recipiente es exterior y tiene un diámetro de 71 mm. Desea utilizar la bomba para barriles de PP con abrazadera de rosca. Determine el tipo de rosca en la tabla de roscas. Se trata de una rosca de 71 mm. Necesita un adaptador con una rosca interior de 71 mm. La rosca de la abrazadera es de 2" BSP exterior. Por tanto, necesita un adaptador de 71 mm interior a 2" BSP interior.

12	35 mm - 2" BSP
13	40 mm - 2" BSP
14	51 mm - 2" BSP
15	DIN 61 - 2" BSP
16	63 mm - 2" BSP
17	DIN 71 - 2" BSP

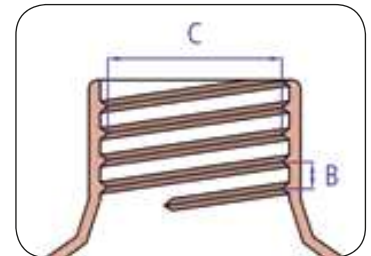
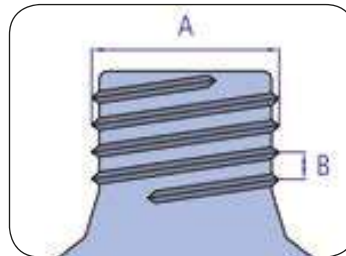

La tabla de roscas

Dimension A mm	Dimension B mm	Dimension C mm	Denominación de rosca	Forma de rosca
53	5	50,5	51 mm, DIN 51	Diente de sierra
59-60	6	55,8	60 mm, DIN 60	Diente de sierra
61	6	55,8	61 mm, DIN 61	Diente de sierra
71	6	66,5	71 mm, DIN 71	Diente de sierra
59	2,2	57,5	Rosca extrafina a 2" BSP/R2" de tambor de acero	Diente de sierra
64,5	5	60	63 mm, 64 mm BSI	Diente de sierra
33,5	3	32,7	35 mm	Redonda/Estándar
69,5	5,5	65	Rosca de 2" con anilla Mauser L	Diente de sierra
56	3,5	52,5	Tri-Sure, rosca de 2" v. Leer, Trisure	Diente de sierra
63,2	4,25	57,5	Rosca para barril estadounidense	Diente de sierra

# Envases con homologación UN

## ¿Para qué se necesitan envases con homologación UN?

La responsabilidad sobre la seguridad durante el envío recae sobre quienes rellenan y ponen en circulación envases con sustancias peligrosas. Los envases con homologación UN permiten transportar mercancías peligrosas con seguridad sin embalaje exterior, cosa que ayuda a reducir los gastos.

## ¿Qué es la "homologación UN"?

La ONU ha clasificado más de 6.000 sustancias peligrosas según un grado de peligrosidad que determina el grupo de embalaje.

El grupo de embalaje I (X) indica un grado de peligrosidad elevado, p.ej. sustancias muy corrosivas, el grupo II (Y) un grado de peligrosidad moderado y el grupo III (Z) las sustancias menos peligrosas.

En la homologación UN se describe el diseño del embalaje para el transporte de sustancias peligrosas. El certificado de homologación se expide en institutos de ensayo oficiales.

Durante los procesos de producción en serie, el fabricante debe asegurarse de que se cumplan las especificaciones de diseño establecidas y que los medios de embalaje se fabriquen y comprueben en conformidad con un programa de gestión de calidad aprobado y controlado por el organismo de homologación.

**Criterios de comprobación** (no se pueden sobrepasar los límites)

- ▶ Compatibilidad química
- ▶ Temperatura
- ▶ Punto de inflamación < 61 °C
- ▶ Altura de caída
- ▶ Presión (presión de vapor del material de relleno más la presión parcial de los gases contenidos)
- ▶ Grupo de embalaje I, II, III (espesor kg/l)
- ▶ Si procede, la fecha de consumo preferente a partir de la fecha de llenado

## Números de homologación

La identificación contiene el símbolo de los envases comprobados por la ONU, el código de material del envase, el grupo de embalaje, la presión de prueba en kPa, el año de fabricación, el país de homologación, el organismo de homologación, el número de homologación y el fabricante.

Si en lugar de la presión de prueba en kPa, el número de homologación contiene una letra (p.ej. F o S) en la posición correspondiente, significa que el envase únicamente está homologado para sustancias sólidas, y no para líquidos.

Los nuevos números de homologación son válidos para todas las clases de transporte, es decir, se suprime la restricción de la homologación para el transporte terrestre, ferroviario, marítimo o aéreo.



**Botellas de cuello ancho para productos químicos**

Véase la página 167



**Botellas UN**

Véase la página 177



**Botella de aluminio**

Véase la página 178



**Botella para transporte**

Véase la página 179



**Recipientes**

Véase la página 190



**Bidón con conductividad eléctrica**

Véase la página 189



**Recipiente de cuello ancho**

Véase la página 194



1B1 / X / 250 / 15 / D / BAM 1234 XYZ

El símbolo de los envases comprobados por la ONU

El código de material del envase

El grupo de embalaje

La presión de prueba en kPa

El año de fabricación, el país de homologación

El organismo de homologación, el número de homologación y el fabricante





Cuello estrecho, Botellas de 160  
 Cuencos esterilizables 209  
 Cuentagotas, Botellas 176

**D**

Delantal sintético 53  
 Desecador 260  
 Dispensador de etiquetas 87  
 DispoDipper 130, 185  
 DispoLadle 117  
 DispoLance 119  
 DispoPicker 119  
 DispoPipette 116  
 Dispositivo de control de caudal 240  
 DispoTube 117  
 Dosi-Pump 16  
 Dos/tres vías, Válvulas de 245

**E**

EasySampler 67  
 EasyScoop 140  
 Eléctricamente conductive, Llave de paso 45  
 Émbolo, Bomba de 31  
 Embudo de acero inoxidable 215  
 Embudo de seguridad fabricado en  
 acero inoxidable 214  
 Embudo para polvo fabricado en PP/PE 212  
 Embudos 212  
 Embudos de sedimentación 214  
 EnergyOne 35  
 Envasado, Cubos para 200, 211  
 Equipamiento de protección 53, 262  
 Equipo de hielo seco SnowPack® 230  
 Escurridor 228  
 escurridor de seguridad 52  
 Escurridor sobremesa 229  
 Espátula 93  
 Espátula de acero inoxidable 92  
 Espátula de recogida de  
 muestras SteriPlast® 124  
 Espátula detectable, azul 129  
 Espátula LaboPlast® Bio 144  
 Espátula LaboPlast®, desechable 144  
 Espátula para alimentos, azul 127  
 Estancas al gas, Bombas para barril 30  
 Etiquetas de control 83  
 Etiquetas de control close-it 82

Etiquetas selladoras close-it food & pharma 84  
 Etiquetas selladoras safe-it 88

**F**

Farmacéutico, Muestreadores de uso 75  
 fishclip 264  
 Flujómetro 40  
 FoodScoop 141  
 Formato alto, Probetas en 218  
 Fotografía, Bandejas para 206  
 Frasco de muestras con tapa 156, 185  
 Frasco lavador 174  
 Frascos lavadores de cuello ancho 175  
 Frascos lavadores de seguridad 175

**G**

GeoSampler 152  
 Graduada, Pipeta 225  
 Graduadas, Jarras 216  
 Griffin, Vasos 217  
 Grifo de rótula PP, blanco 47  
 Grifo para barril Air 47  
 Grifo para barril fabricado en latón 48  
 Grifo para barril Jumbo con válvula tapón 50  
 Guante 262  
 Guantes protectores Rubiflex 53, 262

**H**

Hielo seco, Equipo de 154, 230  
 HotGrip 262

**I**

Indicador de caudal CheMobil de PMP 241  
 Indicador de caudal LiquiMobil de SAN 241  
 Indicadores de caudal 240  
 Inmersión, Cables de 114  
 Instrumentos, Bandejas para 208  
 Instrumentos, Cubetas para 208

**J**

Jarra de seguridad de acero inoxidable 198  
 Jarra graduada universal 221  
 Jarras de medición industriales 220  
 Jarras graduadas apilables 217  
 Jarras graduadas con asa 216

Jeringa de succión SteriPlast® 134  
 Juego de cubetas de laboratorio/para  
 recogida de líquidos 205  
 Juego Quali Sampler 94  
 Juntas planas 52, 255

**K**

Kit antiestático 27

**L**

Laboratorio, Cubetas de 204  
 Laboratorio, Vasos para 217  
 Liquid CupSampler 102  
 LiquiDispo 116  
 LiquiMobil 240  
 LiquiSampler 95  
 Llave de acero inoxidable para barril 48  
 Llave de paso 246  
 Llave de paso Compact 43  
 Llave de paso StopCock 42  
 Llaves de paso StopCock 42  
 Llaves de rótula para barriles 46  
 Llaves de salida para GRG 51  
 Lugar de la toma de muestras 60

**M**

Magic box 239  
 Magnéticas, Barritas agitadoras 265  
 Maletín de transporte para los tubos  
 de succión 107  
 Manguera, Conectores para 235  
 Manguera de PE 232  
 Manguera de presión de PVC 231  
 Manguera de PTFE 232  
 Manguera de silicona 233  
 Manguera industrial de PVC 231  
 Manguera, Pinzas para 242  
 Mangueras 231  
 Manguito de unión 256  
 Medición, Cuchara de 139  
 MicroDispo 120  
 Micro-espátula de acero inoxidable 136  
 Micro-espátula, desechable 136  
 MicroSampler 76  
 Milky 79  
 Mini bomba de inmersión 112

Mini bomba manual de PP OTAL® 11  
 Mini ducha lavaojos Eyes Fresh 55, 261  
 MiniSampler 104  
 MiniSampler PE 105  
 MiniSampler PTFE 105  
 MiniTherm 154  
 Mini ViscoSampler 93  
 Mole, cabezales de perforación 153  
 Muestreador de ácidos 102  
 Muestreador de agua subterránea 113  
 Muestreador de aluminio 106  
 Muestreador de cera 91  
 Muestreador de zonas 64, 65, 66  
 Muestreadores de tanque 104, 109  
 Muestreadores de un solo uso 97  
 Muestreadores de uso farmacéutico 75  
 Muestreadores de vacío 104  
 Muestreador jumbo 66  
 Muestreador Liquid CupSampler 102  
 Muestreador multicapa 65  
 Muestreador para carne 150  
 Muestreador para productos congelados 150  
 Muestreador para suelos GeoSampler 152  
 Muestreador para suelos Pürckhauer 152  
 Muestreador silo 73  
 Muestreador Silo-picker 74  
 Muestreador Vampir 103  
 MultiDispo 120  
 Multi sampler 65  
 Multiusos, Embudo 212

**P**

Pala adecuada para alimentos 141  
 Pala agitadora 265  
 Pala de acero inoxidable 141  
 Pala de recogida de muestras SteriPlast® 123  
 Pala detectable, azul 128  
 Pala LaboPlast® Bio 143  
 Pala LaboPlast®, desechable 143  
 Pala para alimentos, azul 126  
 Palas para medidas 139  
 Palas y rascadores de plástico 148, 149  
 Palas y rascadores de uso industrial 149  
 Palas y rascadores para alimentos 148  
 Pera de aspiración 226  
 Perforador multicapa 68  
 Perilla de pipeteado de seguridad 226  
 Pértiga telescópica 100

Petroquímicas, Bomba para sustancias	31
Pharma-picker	77
PharmaScoop	140
Pharma-spoon	78, 138
Pinza para manguera stop-it con Easy-Click	243
Pinza para manguera stop-it, metal	243
Pinzas acero inoxidable, punta en ángulo	135
Pinzas acero inoxidable, punta redondeada	135
Pinzas de acero inoxidable, punta recta	135
Pinzas para manguera stop-it	242
Pipeta	96
Pipeta graduada	225
Pipetas desechables LDPE	224
Pipetas de un solo uso	97
Pipeta volumétrica	225
Planas, Juntas	52, 255
Portabotellas	101
PowderDispo	118
PowderProof®	70, 71
PP, Bombas para barril fabricadas en precinto de seguridad	18
Precinto SampleSafe	87
Presión, Pulverizador a	89
Probetas en formato alto	174
Probetas, PP, escala azul	218
Probetas, PP, escala transparente	219
Probetas, SAN	219
Productos químicos, Botellas para Profi Sampler	218
Profi Sampler	106, 107
Profi Sampler de aluminio	107
Profi Sampler de PP	107
Protección, Equipamiento de	53, 262
Protección ocular/Gafas protectoras	56, 57
Protectoras, Gafas	56
Protectores, Guantes	53, 262
PTFE, Bomba de	17
PTFE, cinta	52
PTFE, Cuchara de	97
Pulverizadora, Botella	172
Pulverizador a presión	174
Punzón	69
Punzón abatible	90
Punzón para pigmentos	90
Pürckhauer	152
PVC, tapones	263

<b>Q</b>	
QualiRod cilíndrico	91
QualiRod cónico	91
QuickPicker	80, 81
Químico, Cucharón	98

<b>R</b>	
Rasqueta de acero inoxidable	92
Rasqueta detectable, azul	146
Rasqueta LaboPlast®, desechable	146
Rasqueta para alimentos, azul	146
Rasqueta SteriPlast®	146
Recipiente compacto	186, 187
Recipiente compacto, eléctricamente conductivo	188
Recipiente de almacenamiento	190
Recipiente de cuello ancho con asa	194
Recipiente de HDPE	190
Recipiente de transporte	190
Recipientes cuadrados/redondos	196
Recipientes de cuello ancho con/sin conectores de rosca	191
Recipientes de inmersión	110
Recipientes de seguridad fabricados en acero inoxidable	199
Recipientes grandes	196
Recogedor de mercurio	260
Recogida de líquidos, Cubetas para	204
Red de profundidad	101
Red de superficie	101
Redondas, Botellas	161
Reductores para mangueras	238
Rosca, Bote de	156, 180
Rótula, Grifo de	46
<b>S</b>	
safe-it	88
SafetyBox	54
Scratcher	69
seal-it	87
Seguridad, Bidón de	198
Seguridad, Frascos lavadores de	175
Selladora, Cinta	52
Selladoras, Etiquetas	83
Set de cubetas de laboratorio para recogida de líquidos	205

Sifón de aspiración con grifo de rótula	33
Silicona, Tapones de	263
Silo-drill	72, 73
Sintético, Delantal	53
Sistema de extracción de disolventes	24, 25
SnowPack, equipo de hielo seco	154, 230
Solo uso, Pipetas de un	97
Soporte para embudos	213
Soporte para pipetas	227
Soporte para tubos de ensayo	229
Spiralus	67
SteriBag	131, 201
SteriBag StandUp	132, 201
Stick-proof	78
StopCock de PA, eléctricamente conductivo	45
Succión, Jeringa de	134

<b>T</b>	
TargetDispo	121
TeleScoop	100, 101
Telescópica, Pértiga	100
Titrición, Bureta de	222
Toneles, redondos	195
Tropf-Boy	176
Tubo de succión Profi Sampler	107
Tubos de ensayo, Soporte para	229
Tubus	79

<b>U</b>	
Ultrarein, Bomba de PTFE para barril	17
UN, Botellas homologación	177, 179
UniSampler con manguera	108
UniSampler con tubo de succión	109
UniSampler „Ex“	108
Uno sampler	65

<b>V</b>	
Vacío, Bombas de	258
Válvula de dos vías	245
Válvula de PTFE de dos y tres vías	246
Válvula de retención con boquillas cónicas de PP	247
Válvula de retención de PP	247
Válvula de tres vías	245
Vaso angular de cuchara	100
Vaso de acero inoxidable	101

Vaso pendular de PP	100
Vaso pendular de V2A	100
Vasos Griffin	217
ViscoDispo	118
ViscoSampler	94

<b>Z</b>	
ZoneDispo	121
Zone sampler Spiralus	67



Recipiente compacto – ahora también con conductividad eléctrica

**NUEVO**



Por su poca anchura nuestros recipientes compactos de 5 y 10 litros ocupan poco espacio y resulta especialmente adecuados para almacenar y trasegar diversos líquidos en espacios reducidos.

**Nuevo - con conductividad eléctrica para líquidos combustibles e inflamables, o para el uso en las áreas protegidas contra explosiones.**

- ▶ PP, transparente, de uso alimentario
- ▶ HDPE, negro, conductividad eléctrica
- ▶ Con o sin conector de rosca 3/4"
- ▶ También disponible como set con grifo



Trasegar con kit antiestático

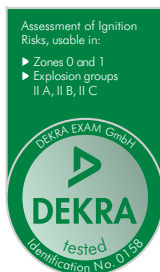

**bürkle**

